

# SAMSUNG

# LIETOTĀJA ROKASGRĀMATA

---

## Izliekts monitors

C22F390FH\* C22F392FH\* C24F390FH\* C24F392FH\* C24F394FH\* C24F396FH\* C24F399FH\*  
C27F390FH\* C27F391FH\* C27F396FH\* C27F397FH\* C27F398FW\* C32F391FW\* C32F395FW\* C32F397FW\*

Krāsa un izskats var atšķirties atkarībā no izstrādājuma. Lai uzlabotu izstrādājuma veiktspēju, tā specifikācijas var tikt mainītas bez iepriekšējā brīdinājuma.

Kvalitātes uzlabošanas nolūkā rokasgrāmatas saturs var tikt mainīts bez iepriekšēja brīdinājuma.

© Samsung

Uzņēmumam Samsung pieder autortiesības uz šo rokasgrāmatu.

Šīs rokasgrāmatas daļēja vai pilnīga izmantošana vai reprodukcija bez uzņēmuma Samsung atļaujas ir aizliegta.

Preču zīmes, kas nav Samsung, pieder to attiecīgajiem īpašniekiem.

- Jums var tikt piemērota maksa par pakalpojumu sniegšanu, ja.
  - (a) pēc jūsu pieprasījuma izsauktais inženieris nav konstatējis nekādu ierīces defektu.  
(t.i. gadījumos, kad neesat izlasījis šo lietotāja rokasgrāmatu).
  - (b) esat nogādājis ierīci remontdarbnīcā un tajā netiek konstatēts nekāds ierīces defekts.  
(t.i. gadījumos, kad neesat izlasījis šo lietotāja rokasgrāmatu).
- Par šo pakalpojumu sniegšanas maksas lielumu jums tiks paziņots vēl pirms jebkādu remontdarbu veikšanas vai mājas izsaukuma.

# Saturā rādītājs

## Pirms izstrādājuma lietošanas

Uzstādīšanas vietas nodrošināšana	4
Uzglabāšanas piesardzības pasākumi	4
Drošības pasākumi	5
Tīrīšana	5
Elektrība un drošība	5
Instalēšana	6
Darbība	7

## Sagatavošana

Detāļas	9
Vadības panelis	9
Tiešo taustiņu ceļvedis	10
Funkcijas taustiņu ceļvedis	11
Brightness, Contrast un Sharpness iestatījumu maiņa	13
Volume iestatījuma maiņa	13
Aizmugurējā puse	14
Izstrādājuma slīpuma pielāgošana	15
Pretnozagšanas slēdzene	16
Piesardzības pasākumi monitora pārvietošanas laikā	17
Sienas montāžas komplekta uzstādīšana (neattiecas uz modeļiem C27F397FH* / C32F397FW*)	18
Sienas montāžas komplekta specifikācijas (VESA) (neattiecas uz modeļiem C27F397FH* / C32F397FW*)	18

Instalēšana	19
Statīva pievienošana (C22F390FH* / C22F392FH* / C24F390FH* / C24F392FH* / C24F394FH* / C24F399FH* / C27F390FH* / C27F391FH* / C32F391FW*)	19
Statīva pievienošana (C24F396FH* / C27F396FH* / C27F397FH* / C27F398FW* / C32F395FW* / C32F397FW*)	20
Statīva noņemšana (C22F390FH* / C22F392FH* / C24F390FH* / C24F392FH* / C24F394FH* / C24F399FH* / C27F390FH* / C27F391FH* / C32F391FW*)	21
Statīva noņemšana (C24F396FH* / C27F396FH* / C27F397FH* / C27F398FW* / C32F395FW* / C32F397FW*)	22

## Avota ierīces pievienošana un izmantošana

Svarīgākie kontrolpunkti pirms pievienošanas	23
Datora pievienošana un lietošana	23
Savienojuma izveide, izmantojot D-SUB kabeli (analogā tipa)	23
Pievienošana, izmantojot HDMI vai HDMI-DVI kabeli	24
Savienojuma izveide, izmantojot DP kabeli	24
Austiņu pievienošana	25
Pievienošana elektrotīklam	26
Pareiza poza izstrādājuma lietošanai	27
Draivera instalēšana	27
Optimālas izšķirtspējas iestatīšana	27

## Ekrāna iestatīšana

SAMSUNG MAGIC Bright	28
Brightness	29
Contrast	29
Sharpness	29
Color	29
SAMSUNG MAGIC Upscale	30
HDMI Black Level	30
Eye Saver Mode	30
Game Mode	30
Response Time	30
Picture Size	31
Screen Adjustment	31

## Ekrāna displeja iestatījumu pielāgošana

Transparency	32
Position	32
Language	32
Display Time	32

---

# Saturā rādītājs

## Iestatīšana un atiestate

FreeSync	33
Eco Saving Plus	35
Off Timer	35
PC/AV Mode	35
Source Detection	35
Key Repeat Time	35
Power LED On	36
Reset All	36
Information	36

## Programmatūras instalēšana

Easy Setting Box	37
Instalācijas ierobežojumi un problēmas	37
Sistēmas prasības	37

## Problēmu novēršanas rokasgrāmata

Prasības pirms sazināšanās ar Samsung klientu apkalpošanas centru	38
Izstrādājuma pārbaude	38
Izšķirtspējas un frekvences pārbaude	38
Pārbaudiet sekojošo.	38
Jautājumi un atbildes	40

## Specifikācijas

Vispārīgi	41
Standarta signālu režīmu tabula	43

## Pielikums

Atbildība par maksas pakalpojumu (izmaksas, ko sedz klients)	45
Bojājumi, kas nav radušies izstrādājuma defekta dēļ	45
Izstrādājums ir bojāts klienta vainas dēļ	45
Citi gadījumi	45
WEEE	46
Izstrādājuma pareiza likvidēšana (Attiecas uz nolietotām elektriskām un elektroniskām ierīcēm)	46

# 1. nodaļa

## Pirms izstrādājuma lietošanas

### Uzstādīšanas vietas nodrošināšana

Pārliecinieties, ka ventilācijas nolūkā ap izstrādājumu ir pietiekami daudz brīvas vietas. Iekšējās temperatūras kāpums var izraisīt aizdegšanos un bojāt izstrādājumu. Pārliecinieties, ka izstrādājuma uzstādīšanas laikā ap to tiek atstāts pietiekami daudz vietas, kā norādīts zemāk.

— Izskats var atšķirties atkarībā no izstrādājuma.

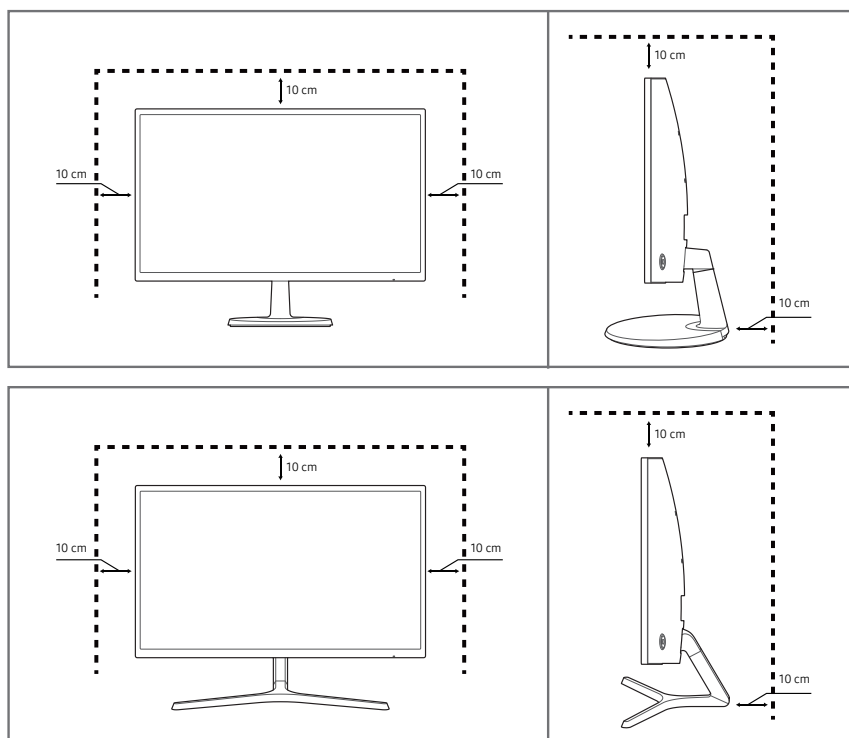

### Uzglabāšanas piesardzības pasākumi

Uz modeļiem ar gludi apstrādātu virsmu var rasties balti traipi, ja to tuvumā tiek lietots ultraskaņas viļņu mitrinātājs.

— Ja vēlaties veikt izstrādājuma iekšpusē tīrīšanu, sazinieties ar Samsung klientu apkalpošanas centru (tas ir maksas pakalpojums).

Nespiediet monitora ekrānu ar rokām vai citiem priekšmetiem. Pretējā gadījumā var sabojāt ekrānu.

---

## Drošības pasākumi

### Brīdinājums

Ja netiek ievērotas instrukcijas, var gūt nopietnus vai nāvējošus ievainojumus.

### Uzmanību

Ja netiek ievērotas instrukcijas, var tikt radīti savainojumi vai īpašumu bojājumi.

## Tīrīšana

— Tīriet uzmanīgi, jo paneli un moderno šķidro kristālu displeja paneļa ārpusi var viegli saskrāpēt.

— Tīrot ievērojiet šādas darbības.

1 Izslēdziet izstrādājumu un datoru.

2 Atvienojiet strāvas vadu no izstrādājuma.

— Turiet strāvas kabeli aiz kontaktspraudņa un nepieskarieties kabelim ar mitrām rokām. Pretējā gadījumā var tikt izraisīts elektriskās strāvas trieciens.

3 Monitora slaucīšanai izmantojiet tīru, mīkstu un sausu drānu.

– Monitora tīrīšanai nelietojiet tīrīšanas līdzekli, kura sastāvā ir spirts, šķīdinātājs vai virsmaktīvā viela.

– Nesmidziniet ūdeni vai mazgāšanas līdzekli tieši uz izstrādājuma.

4 Izstrādājuma ārpuses tīrīšanai izmantojiet ūdeni samitrinātu mīkstu, sausu drānu, no kuras kārtīgi izgriezts liekais ūdens.

5 Kad tīrīšana ir pabeigta, pievienojiet izstrādājumam strāvas vadu.

6 Ieslēdziet izstrādājumu un datoru.

---

## Elektrība un drošība

### Brīdinājums

- Nelietojiet bojātu strāvas vadu vai kontaktspraudni, vai nenostiprinātu kontaktligzdu.
- Nepievienojiet vienai kontaktligzdai vairākus izstrādājumus.
- Nepieskarieties strāvas kontaktspraudnim ar mitrām rokām.
- Ievietojiet strāvas kontaktspraudni līdz galam kontaktligzdā.
- Ievietojiet strāvas kabeli iezemētā kontaktligzdā (tikai 1. tipa izolētām ierīcēm).
- Nelokiet un neraujiet strāvas vadu ar spēku. Nenovietojiet smagus priekšmetus uz strāvas vada.
- Nenovietojiet strāvas vadu vai izstrādājumu karstuma avotu tuvumā.
- Lai notīrītu putekļus no kontaktdakšas spraudņiem vai kontaktligzdas, izmantojiet sausu drānu.

### Uzmanību

- Neatvienojiet strāvas vadu izstrādājuma lietošanas laikā.
- Lietojiet tikai uzņēmuma Samsung izstrādājuma komplektācijā iekļauto strāvas vadu. Nelietojiet strāvas vadu ar citiem izstrādājumiem.
- Lietojiet tādu kontaktligzdu, kur pievienotajam strāvas vadam nav traucējošu priekšmetu.
  - Problēmu gadījumā atvienojiet strāvas vadu, lai pārtrauktu strāvas padevi izstrādājumam.
- Atvienojot strāvas vadu no kontaktligzdas, turiet kontaktspraudni.

---

## Instalēšana

### Brīdinājums

- Nenovietojiet uz izstrādājuma sveces, insektu atbaidītājus vai cigaretes. Neuzstādiet izstrādājumu karstuma avota tuvumā.
- Neuzstādiet izstrādājumu vietās ar vāju ventilāciju, piemēram, grāmatplauktā vai skapī.
- Uzstādot izstrādājumu pie sienas, nodrošiniet, lai starp izstrādājumu un sienu būtu brīva vieta (vismaz 10cm) ventilācijai.
- Plastmasas iesaiņojumu glabājiet bērniem nepieejamā vietā.
  - Pretējā gadījumā pastāv bērna nosmakšanas risks.
- Neuzstādiet izstrādājumu uz nestabilas vai kustīgas virsmas (nestabils skapis, slīpa virsma utt.).
  - Izstrādājums var nokrist un tikt sabojāts, un/vai izraisīt ievainojumus.
  - Lietojot izstrādājumu vietās, kur ir pārāk liela vibrācija, izstrādājums var tikt sabojāts vai var izraisīt ugunsgrēku.
- Neuzstādiet izstrādājumu transportlīdzeklī vai vietā, kur tas ir pakļauts putekļiem, mitrumam (piemēram, ūdens pilēm) eļļai vai dūmiem.
- Nepakļaujiet izstrādājumu tiešas saules gaismas, karstuma vai karstu objektu, piemēram, krāsns, iedarbībai.
  - Pretējā gadījumā var tikt samazināts izstrādājuma kalpošanas ilgums vai izraisīts ugunsgrēks.
- Neuzstādiet izstrādājumu bērniem viegli pieejamā vietā.
  - Izstrādājums var nokrist un savainot bērnus.
- Pārtikā lietojamā eļļa (piemēram, sojas pupiņu eļļa) var sabojāt vai deformēt izstrādājumu. Neturiet izstrādājumu eļļas tuvumā. Tāpat neuzstādiet un nelietojiet izstrādājumu virtuvē vai plīts tuvumā.

### Uzmanību

- Pārvietojiet izstrādājumu uzmanīgi, lai to nenomestu.
- Novietojiet izstrādājumu ar ekrānu uz leju.
- Uzstādot izstrādājumu uz skapja vai plaukta, pārliedzieties, vai izstrādājuma apakšējā mala neatrodas pārāk tuvu skapja vai plaukta malai.
  - Izstrādājums var nokrist un tikt sabojāts, un/vai izraisīt ievainojumus.
  - Izstrādājuma uzstādīšanai izvēlieties pietiekami lielu skapi vai plauktu.
- Novietojiet izstrādājumu saudzīgi.
  - Pretējā gadījumā var tikt izraisīta izstrādājuma kļūme vai radīti savainojumi.
- Ja izstrādājums tiek uzstādīts neparastā vietā (vietā, kas pakļauta smalku putekļu, ķīmisku vielu, pārmērīgas temperatūras vai liela mitruma līmeņa ietekmei, vai vietā, kur izstrādājums tiks darbināts nepārtraukti ilgu laika periodu), tas var būtiski ietekmēt tā veiktspēju.
  - Ja vēlaties uzstādīt izstrādājumu šādā vietā, sazinieties ar uzņēmuma Samsung klientu apkalpošanas centru .

---

## Darbība

### Brīdinājums

- Izstrādājuma iekšpusē ir augsts spriegums. Nemēģiniet izjaukt, remontēt vai modificēt izstrādājumu.
  - Ja nepieciešams remonts, sazinieties ar uzņēmuma Samsung klientu apkalpošanas centru.
- Lai pārvietotu izstrādājumu, vispirms no tā atvienojiet visus kabeļus, tostarp strāvas kabeli.
- Ja izstrādājums rada divainu troksni, degšanas smaku vai dūmus, nekavējoties atvienojiet strāvas vadu un sazinieties ar uzņēmuma Samsung klientu apkalpošanas centru.
- Neļaujiet bērniem karāties izstrādājumā vai rāpties uz tā.
  - Bērni var tikt savainoti vai gūt nopietnus ievainojumus.
- Ja izstrādājums nokrīt vai ir bojāts tā ārējais ietvars, izslēdziet izstrādājumu un atvienojiet strāvas vadu. Pēc tam sazinieties ar uzņēmuma Samsung klientu apkalpošanas centru.
  - Turpinot lietot izstrādājumu, var tikt izraisīts ugunsgrēks vai elektriskās strāvas trieciens.
- Neatstājiet uz izstrādājuma smagus priekšmetus vai priekšmetus, kas piesaista bērnu uzmanību (piemēram, rotaļlietas, saldumus).
  - Bērnam mēģinot paņemt rotaļlietu vai saldumus, izstrādājums vai smagie priekšmeti var krist, izraisot nopietnus savainojumus.
- Zibens vai pērkona laikā izslēdziet izstrādājumu un atvienojiet strāvas vadu.
- Nemetiet uz izstrādājuma priekšmetus un negrūstiet to.
- Nepārvietojiet izstrādājumu, velkot to aiz strāvas vada vai cita kabeļa.
- Gāzes noplūdes gadījumā nepieskarieties izstrādājumam vai strāvas vadam. Nekavējoties izvēdiniet telpas.
- Nepārvietojiet un neceliet izstrādājumu, velkot to aiz strāvas vada vai cita kabeļa.
- Izstrādājuma tuvumā neglabājiet degošus aerosolus vai viegli uzliesmojošas vielas.
- Pārlicinieties, vai galdauts un aizkari neaizsedz atveres.
  - Augstas iekšējās temperatūras dēļ var izcelties ugunsgrēks.
- Neievietojiet metāla priekšmetus (piemēram, irbuļus, monētas, matu spraudītes) vai viegli uzliesmojošus priekšmetus (piemēram, papīru, sērkokociņus) izstrādājumā (piemēram, atverēs vai ievades/izvades portos).
  - Ja izstrādājumā nonāk ūdens vai kāds svešķermenis, izslēdziet izstrādājumu un atvienojiet strāvas vadu. Pēc tam sazinieties ar uzņēmuma Samsung klientu apkalpošanas centru.
- Nenovietojiet uz izstrādājuma šķidrumu saturošus priekšmetus (piemēram, vāzes, podus, pudeles) vai citus metāla priekšmetus.
  - Ja izstrādājumā nonāk ūdens vai kāds svešķermenis, izslēdziet izstrādājumu un atvienojiet strāvas vadu. Pēc tam sazinieties ar uzņēmuma Samsung klientu apkalpošanas centru.

## Uzmanību

- Attēlojot ekrānā nemainīgu attēlu ilgāku laika periodu, tajā var izdegt pēcattēli vai parādīties bojāti pikseļi.
    - Ja nelietosit izstrādājumu ilgāku laika periodu, aktivizējiet enerģijas taupīšanas režīmu vai kustīgu attēlu ekrānsaudzētāju.
  - Ja nelietosit izstrādājumu ilgāku laika periodu (piemēram, atvaļinājuma laikā), atvienojot strāvas vadu no kontaktligzdas.
    - Sakrājušies putekļi un karstums var izraisīt ugunsgrēku, elektriskās strāvas triecienu vai elektriskās strāvas noplūdi.
  - Izmantojiet izstrādājumu ar ieteicamo izšķirtspēju un frekvenci.
    - Pretējā gadījumā var pasliktināties redze.
  - Nenovietojiet maiņstrāvas/līdzstrāvas adapterus vienu uz otra.
  - Pirms maiņstrāvas/līdzstrāvas adaptera lietošanas noņemiet no tā plastmasas maisiņu.
  - Novērsiet ūdens iekļuvi maiņstrāvas/līdzstrāvas barošanas ierīcē un nepakļaujiet ierīci mitruma iedarbībai.
    - Var rasties elektriskās strāvas trieciens vai ugunsgrēks.
    - Nelietojiet izstrādājumu ārpus telpām, kur tas var tikt pakļauts lietusei vai sniega iedarbībai.
    - Mazgājot grīdu, nesamitriniet maiņstrāvas/līdzstrāvas adapteri.
  - Nenovietojiet maiņstrāvas/līdzstrāvas adapteri blakus sildierīcēm.
    - Pretējā gadījumā var izcelties ugunsgrēks.
  - Glabājiet maiņstrāvas/līdzstrāvas adapteri labi vēdinātās telpās.
  - Ja maiņstrāvas/līdzstrāvas adapteris tiek novietots, karājoties pāri malai, ar tā vada pieslēgvietu vērstu uz augšu, adapterī var iekļūt ūdens vai citi svešķermeņi un izraisīt kļūdainu adaptera darbību.

Novietojiet maiņstrāvas/līdzstrāvas adapteri horizontālā stāvoklī uz galda vai grīdas.
  - Neturiet izstrādājumu apgrieztu otrādi un nepārvietojiet to, turot aiz statīva.
    - Izstrādājums var nokrist un tikt sabojāts vai izraisīt ievainojumus.
  - Skatoties uz ekrānu no pārāk tuva atstatuma ilgāku laika periodu, var pasliktināties redze.
  - Izstrādājuma tuvumā neizmantojiet mitrinātājus vai krāsnis.
  - Lietojot izstrādājumu, ik stundu vismaz 5 minūtes atpūtiniet acis.
- Ja izstrādājums tiek lietots ilgāku laika periodu, nepieskarieties ekrānam, jo tas ir karsts.
  - Sīkos piederumus glabājiet bērniem nepieejamā vietā.
  - Pielāgojot izstrādājuma leņķi vai statīva augstumu, rīkojieties uzmanīgi.
    - Jūsu roka vai pirksts var iesprūst un tikt savainots.
    - Novietojot izstrādājumu pārāk slīpā pozīcijā, tas var nokrist un radīt savainojumus.
  - Nenovietojiet uz izstrādājuma smagus priekšmetus.
    - Pretējā gadījumā var tikt izraisīta izstrādājuma kļūme vai radīti savainojumi.
  - Izmantojot austiņas, neieslēdziet pārāk lielu skaļumu.
    - Ja skaņa ir pārāk skaļa, varat sabojāt dzirdi.



# 2. nodaļa Sagatavošana

## Detālas

### Vadības panelis

— Detaļu krāsa un forma var atšķirties no attēlos redzamās. Lai uzlabotu izstrādājuma kvalitāti, tā specifikācijas var tikt mainītas bez iepriekšēja paziņojuma.

C22F390FH\* / C22F392FH\* /

C24F390FH\* / C24F392FH\* /

C24F394FH\* / C24F399FH\* /

C27F390FH\* / C27F391FH\*

C24F396FH\* / C27F396FH\* /

C27F397FH\*

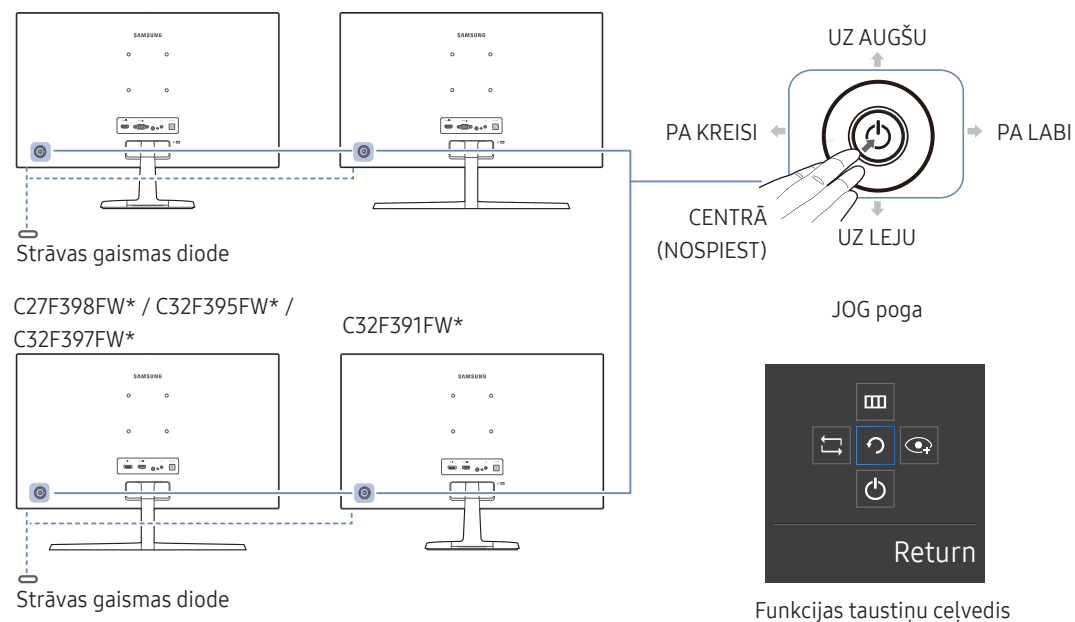

### Ikonas

### Apraksts

JOG poga	Vairākvirzienu poga, kas palīdz pārvietoties izvēlnēs. — JOG poga atrodas izstrādājuma aizmugurē kreisajā pusē. Šo pogu var izmantot, lai pārvietotos uz augšu, uz leju, pa kreisi, pa labi vai kā taustiņu Enter.
Strāvas gaismas diode	Šī gaismas diode ir strāvas statusa indikators, kas darbojas kā: <ul style="list-style-type: none"><li>• Ieslēgts (ieslēgšanas/izslēgšanas poga): Izslēgts</li><li>• Enerģijas taupīšanas režīms: Mirgo</li><li>• Izslēgts (ieslēgšanas/izslēgšanas poga): Ieslēgts</li></ul> — Enerģijas indikatora darbību var pārslēgt, veicot izmaiņas izvēlnē. (System → Power LED On) Funkcionālu variāciju dēļ iegādātajā modelī šī funkcija var nebūt pieejama.
Funkcijas taustiņu ceļvedis	Kad ekrāns ir ieslēgts, nospiediet JOG pogu. Tiks parādīts funkcijas taustiņu ceļvedis. Lai piekļūtu ekrāna izvēlnei, kad tiek rādīts šis ceļvedis, vēlreiz nospiediet atbilstošo virziena pogu. — Funkcijas taustiņu ceļvedis dažādām funkcijām vai izstrādājuma modeļiem var atšķirties. Lūdzu, skatiet iegādāto izstrādājumu.

## Tiešo taustiņu ceļvedis

— Tālāk redzamais izceļņu pogu ekrāns (ekrāna displeja izvēlne) tiek parādīts tikai tad, ja tiek ieslēgts monitora ekrāns, tiek mainīta datora izšķirtspēja vai tiek mainīts ievades avots.

— Funkciju pogu lapā var redzēt, vai **Eye Saver Mode** ir aktivizēts.

 : On

 : Off

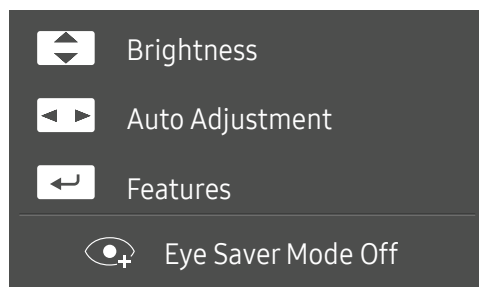

Režims **Analog**

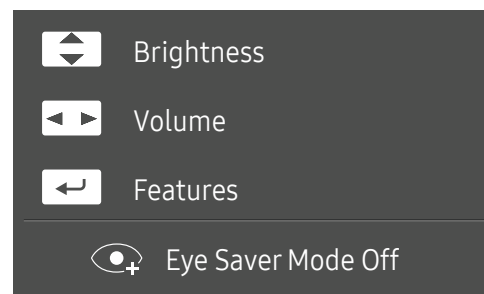

Režims **HDMI / DisplayPort**



— **Analog** režīma iespēja





-  /  : pielāgojiet elementu **Brightness, Contrast, Sharpness**.
-  : **Auto Adjustment**.

— Mainot izšķirtspēju zem displeja rekvizītiem, tiks aktivizēta **Auto Adjustment** funkcija.

— Šī funkcija ir pieejama tikai režīmā **Analog**.

-  : parādiet funkcijas taustiņu ceļvedi.

— **HDMI / DisplayPort** režīma iespēja

-  /  : pielāgojiet elementu **Brightness, Contrast, Sharpness**.
-  : pielāgojiet elementu **Volume, Mute**.
-  : parādiet funkcijas taustiņu ceļvedi.





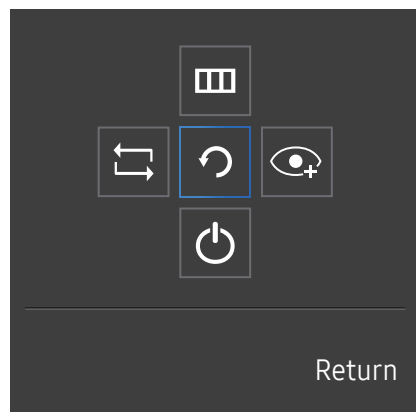



## Funkcijas taustiņu ceļvedis

— Lai atvērtu galveno izvēlni vai lietotu citus vienumus, nospiediet JOG pogu; tiks parādīts funkcijas taustiņu ceļvedis. Lai aizvērtu, atkārtoti nospiediet JOG pogu.



UZ AUGŠU/UZ LEJU/PA KREISI/PA LABI: pārvietojieties uz vajadzīgo elementu. Mainoties fokusam, tiks parādīts katra elementa apraksts.

CENTRĀ(NOSPIEST): tiks lietots izvēlētais elements.

Ikonas	Apraksts
	Izvēlieties  un pārvietojiet JOG pogu funkcijas taustiņu ceļveža ekrānā, lai mainītu ievades signālu. Mainot ievades signālu, ekrāna augšējā kreisajā stūrī tiks parādīts ziņojums.
	Izvēlas  , pārvietojot JOG pogu funkcijas taustiņu ceļveža ekrānā. Tiek parādīts monitora funkcijas ekrāna displejs. OSD vadības bloķēšana: saglabājiēt pašreizējos iestatījumus vai bloķējiēt ekrāna displeja vadību, lai novērstu netišas iestatījumu izmaiņas. Iespējot/atspējot: lai bloķētu/atbloķētu ekrāna displeja vadību, kad tiek parādīta galvenā izvēlne, nospiediet KREISO pogu un turiet to nospiestu desmit sekundes. — Ja ekrāna displeja vadība ir bloķēta, varat pielāgot elementus <b>Brightness</b> un <b>Contrast</b> . Ir pieejama funkcija <b>Eye Saver Mode</b> . <b>System</b> → Ir pieejama funkcija <b>FreeSync</b> , <b>Power LED On</b> . Varat skatīt ziņojumu <b>Information</b> .
	Izvēlas  , pārvietojot JOG pogu funkcijas taustiņu ceļveža ekrānā. Nospiediet, lai aktivizētu vai deaktivizētu <b>Eye Saver Mode</b> . Ja ir pieejama funkcija <b>Eye Saver Mode</b> , tālāk minētie elementi nav pieejami. <ul style="list-style-type: none"><li>• <b>Picture</b> → <b>SAMSUNG MAGiC</b> <b>Bright</b>, <b>Brightness</b>, <b>Color</b>, <b>Game Mode</b></li><li>• <b>System</b> → <b>Eco Saving Plus</b></li></ul>
	Izvēlas  , lai izslēgtu monitoru, pārvietojot JOG pogu funkcijas taustiņu ceļveža ekrānā.

— Funkcionālu variāciju dēļ iegādātajā modeli funkcijas taustiņu ceļveža opcijas var atšķirties.

---

Ja ekrānā nekas netiek rādīts (piemēram, režīms Enerģijas taupīšana vai režīms Nav signāla), divi tiešie taustiņi var tikt izmantoti (parādīts zemāk), lai pārvaldītu avotu un strāvu.

JOG poga	Režīms Enerģijas taupīšana/Nav signāla
UZ AUGŠU	Avota maiņa
Uz leju	
NOSPIEDIET UN TURIET NOSPIESTU divas sekundes	Izslēgšana

Kad monitorā tiek parādīta galvenā izvēlne, JOG pogu var izmantot, kā norādīts tālāk.

JOG poga	Darbība
UZ AUGŠU/UZ LEJU	Pārvietošanās iespēja
	Izejiet no galvenās izvēlnes.
PA KREISI	Aizveriet apakšsarakstu, nesaglabājot vērtību. Samaziniet slīdņa vērtību.
PA LABI	Pārvietojieties uz nākamo apakšlīmeni. Palieliniet slīdņa vērtību.
CENTRĀ(NOSPIEST)	Pārvietojieties uz nākamo apakšlīmeni. Saglabājiet vērtību un aizveriet apakšsarakstu.

## Brightness, Contrast un Sharpness iestatījumu maiņa

Funkcijas **Brightness**, **Contrast** vai **Sharpness** varat pielāgot, kustinot JOG pogu uz augšu vai uz leju, kad netiek rādīta ekrāna displeja izvēlne.



- Redzamais attēls var būt atšķirīgs atkarībā no modeļa.
- Noklusējuma spilgtums dažādos reģionos var atšķirties.

### Brightness

- Šī izvēlne nav pieejama, ja funkcija **SAMSUNG MAGICBright** ir iestatīta režīmā **Dynamic Contrast**.
- Šī izvēlne nav pieejama, ja ir iespējota funkcija **Eco Saving Plus**.
- Šī izvēlne nav pieejama, ja ir iespējota funkcija **Eye Saver Mode**.

### Contrast

- Šī izvēlne nav pieejama, ja funkcija **SAMSUNG MAGICBright** ir režīmā **Cinema** vai **Dynamic Contrast**.
- Šī izvēlne nav pieejama, ja ir iespējota funkcija **Game Mode**.

### Sharpness

- Šī izvēlne nav pieejama, ja funkcija **SAMSUNG MAGICBright** ir režīmā **Cinema** vai **Dynamic Contrast**.
- Šī izvēlne nav pieejama, ja funkcija **SAMSUNG MAGICUpscale** ir režīmā **Mode1** vai **Mode2**.
- Šī izvēlne nav pieejama, ja ir iespējota funkcija **Game Mode**.

## Volume iestatījuma maiņa

Funkciju **Volume** varat pielāgot, kustinot JOG pogu pa kreisi vai pa labi, kad netiek rādīta ekrāna displeja izvēlne.

Šī funkcija ir pieejama tikai režīmā **HDMI / DisplayPort**.



- Redzamais attēls var būt atšķirīgs atkarībā no modeļa.
- Ja pievienotās ievades ierīces skaņas kvalitāte ir zema, izstrādājuma automātiskās skaņas izslēgšanas funkcija **Auto Mute** var izslēgt skaņu vai izraisīt audio kvalitātes traucējumus, kad lietojat austiņas vai skaļruņus. Iestatiet ievades ierīces skaļumu vismaz 20% un regulējiet skaļumu, izmantojot izstrādājuma skaļuma regulēšanas pogu (JOG pogu PA LABI/PA KREISI).
  - Kas ir **Auto Mute**?
    - Šī funkcija izslēdz skaņu, lai uzlabotu skaņas efektu gadījumā, ja ir skaņas traucējumi vai vājš ievades signāls, ko parasti rada ar ievades ierīces skaļumu saistīta problēma.
  - Lai aktivizētu funkciju **Mute**, piekļūstiet **Volume** vadības ekrānam un pēc tam izmantojiet JOG pogu, lai pārvietotu fokusu.
    - Lai deaktivizētu funkciju **Mute**, piekļūstiet **Volume** vadības ekrānam un palieliniet vai samaziniet **Volume** iestatījumu.

## Aizmugurējā puse

— Detaļu krāsa un forma var atšķirties no attēlos redzamās. Lai uzlabotu izstrādājuma kvalitāti, tā specifikācijas var tikt mainītas bez iepriekšēja paziņojuma.

C22F390FH\* / C22F392FH\* / C24F390FH\* /  
C24F392FH\* / C24F394FH\* / C24F399FH\* /  
C27F390FH\* / C27F391FH\*

C24F396FH\* / C27F396FH\* / C27F397FH\*

C27F398FW\* / C32F395FW\* / C32F397FW\*

C32F391FW\*

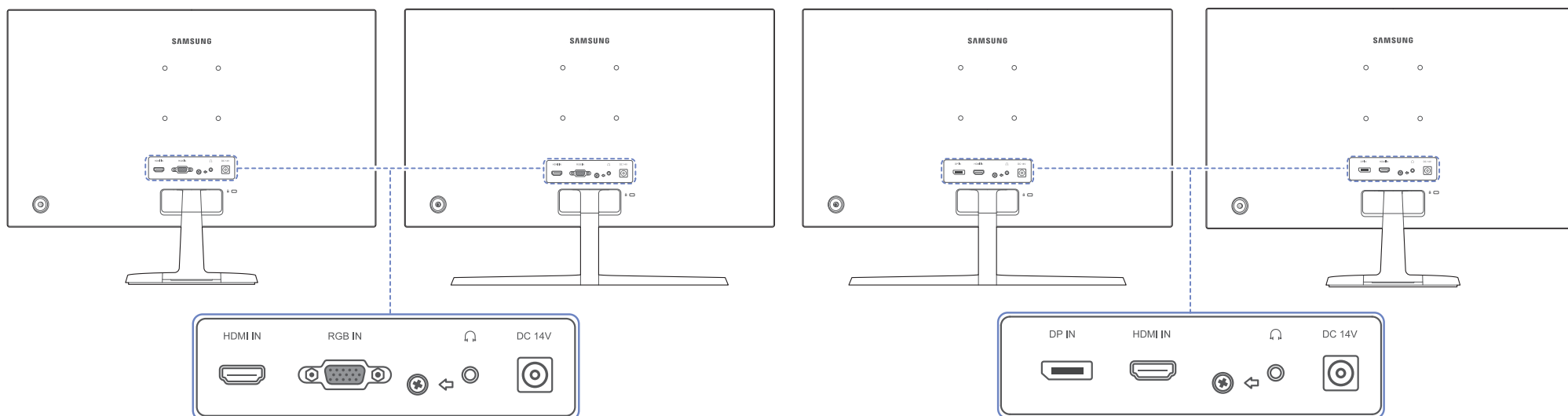

### Pieslēgvietā

### Apraksts



Avota ierīces pievienošanai, izmantojot HDMI kabeli vai HDMI-DVI kabeli.



Savienojuma izveide ar datoru, izmantojot D-SUB kabeli.

DP IN



Savieno ar datoru, izmantojot DP kabeli.

### Pieslēgvietā

### Apraksts



Savienojuma izveide ar audio ierīci, piemēram, austiņām.

DC 14V



Maiņstrāvas/līdzstrāvas adaptera pievienošanas vieta.

## Izstrādājuma slīpuma pielāgošana

— Detaļu krāsa un forma var atšķirties no attēlos redzamās. Lai uzlabotu izstrādājuma kvalitāti, tā specifikācijas var tikt mainītas bez iepriekšēja paziņojuma.

C22F390FH\* / C22F392FH\* / C24F390FH\* /  
C24F392FH\* / C24F394FH\* / C24F399FH\* /  
C27F390FH\* / C27F391FH\* / C32F391FW\*

C24F396FH\* / C27F396FH\* / C27F397FH\* /  
C27F398FW\* / C32F395FW\* / C32F397FW\*

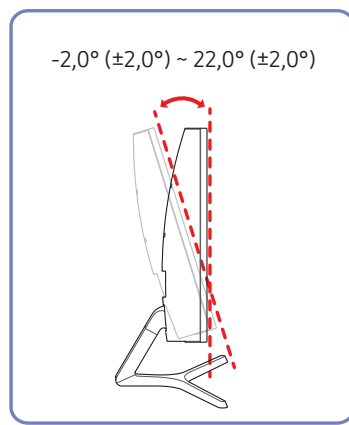
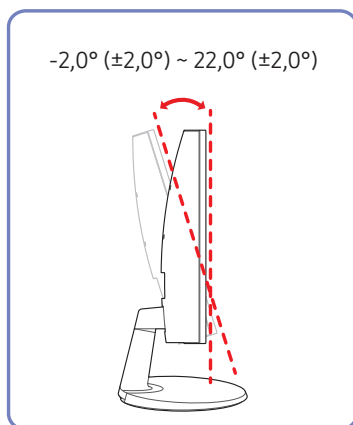

- Varat pielāgot izstrādājuma slīpumu.
- Satveriet izstrādājumu aiz tā apakšējās daļas un uzmanīgi pielāgojiet slīpumu.

## Pretnozagšanas slēdzene

— Pretnozagšanas slēdzene ļauj droši izmantot šo izstrādājumu arī publiskās vietās.

— Bloķēšanas ierīces forma un bloķēšanas metode var atšķirties atkarībā no ražotāja. Detalizētai informācijai skatiet pretnozagšanas ierīces komplektācijā iekļauto lietotāja rokasgrāmatu.

### Lai bloķētu pretnozagšanas ierīci:

C22F390FH\* / C22F392FH\* /

C24F390FH\* / C24F392FH\* /

C24F394FH\* / C24F399FH\* /

C27F390FH\* / C27F391FH\*

C24F396FH\* / C27F396FH\*

C27F397FH\*

C27F398FW\* / C32F395FW\*

C32F391FW\*

C32F397FW\*

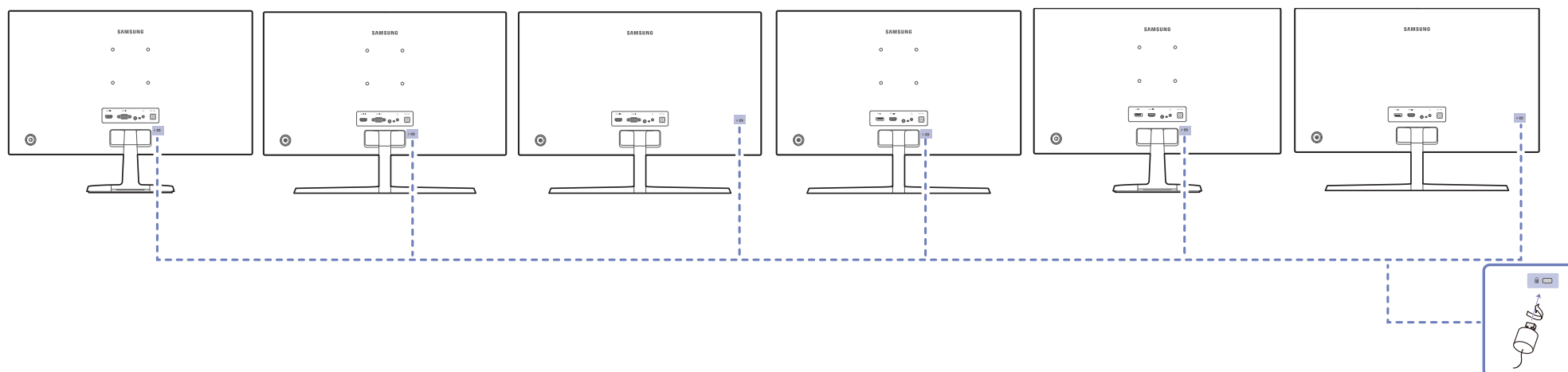

- 1 Piestipriniet pretnozagšanas ierīces kabeli pie kāda smaga objekta, piemēram, galda.
- 2 Izvelciet otra kabeļa galu cauri tā otrā galā esošajai cilpai.
- 3 Ievietojiet bloķēšanas ierīci pretnozagšanas slēdzene slotā, kas atrodas izstrādājuma aizmugurē.
- 4 Nobloķējiet bloķēšanas ierīci.
  - Pretnozagšanas ierīci var iegādāties atsevišķi.
  - Detalizētai informācijai skatiet pretnozagšanas ierīces komplektācijā iekļauto lietotāja rokasgrāmatu.
  - Pretnozagšanas ierīces var iegādāties pie elektronikas preču mazumtirgotājiem vai tiešsaistē.



---

## Piesardzības pasākumi monitora pārvietošanas laikā

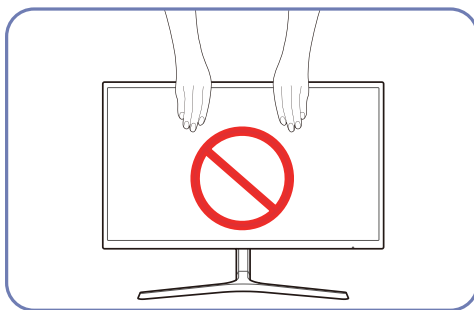

Nespiediet tieši uz ekrāna.

Pārvietojot monitoru, neturiet to aiz ekrāna.

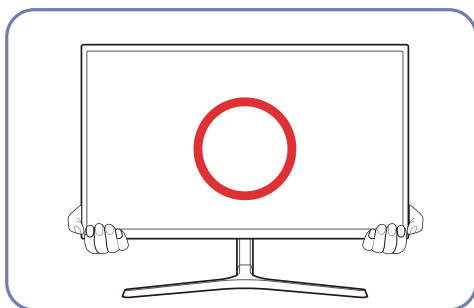
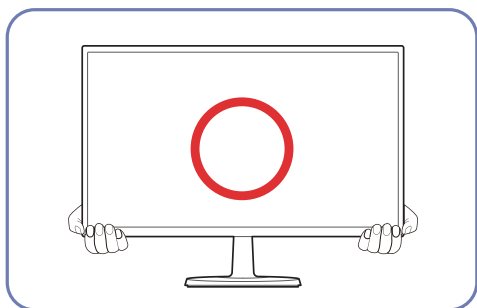

Pārvietošanas laikā turiet monitoru aiz tā apakšējās daļas.

## Sienas montāžas komplekta uzstādīšana (neattiecas uz modeļiem C27F397FH\* / C32F397FW\*)

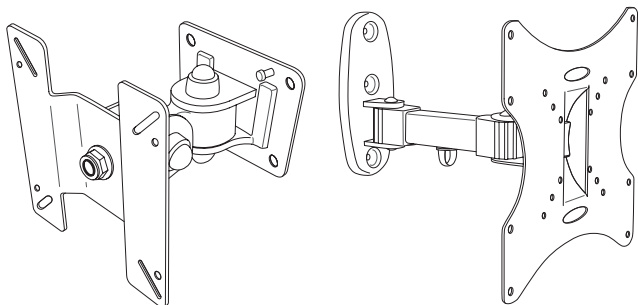

### Sienas montāžas komplekta uzstādīšana

Sienas montāžas komplekts ļauj izstrādājumu piestiprināt pie sienas.

Iegādājieties saderīgu sienas montāžas komplektu, ko izmantot ar šo izstrādājumu.

Plašāku informāciju par sienas montāžas komplekta uzstādīšanu skatiet tā komplektācijā iekļautajās instrukcijās.

Uzstādot sienas montāžas komplekta balstus, ieteicams izmantot pieredzējuša speciālista palīdzību.

Samsung neuzņemas atbildību par jebkāda veida izstrādājuma bojājumiem vai savainojumiem, kas rodas jums vai citiem, ja sienas montāžas komplekta uzstādīšanu veicat pašrocīgi.

## Sienas montāžas komplekta specifikācijas (VESA) (neattiecas uz modeļiem C27F397FH\* / C32F397FW\*)

— Sienas montāžas komplektu uzstādiet uz stabilas sienas perpendikulāri grīdai. Pirms uzstādāt sienas montāžas komplektu uz tādām virsmām kā, piemēram, ģipškartons, lūdu, sazinieties ar tuvāko izplatītāju, lai saņemtu papildinformāciju. Ja uzstādīsiet izstrādājumu pie slīpas sienas, tas var nokrist un radīt nopietnus savainojumus. Samsung sienas montāžas komplektos ir iekļauta detalizēta uzstādīšanas rokasgrāmata un visas uzstādīšanai nepieciešamās detaļas.

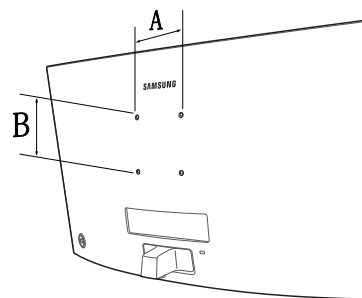

- Neizmantojiet skrūves, kas ir garākas nekā standarta garums vai neatbilst VESA standarta skrūvju specifikācijām. Skrūves, kas ir par garu, var sabojāt izstrādājuma iekšpusi.
- Sienas montāžas komplektiem, kas neatbilst VESA standarta skrūvju specifikācijām, skrūvju garums var atšķirties atkarībā no sienas montāžas komplekta specifikācijām.
- Nepievelciet skrūves pārāk stingri. Tādējādi var sabojāt izstrādājumu vai arī tas var nokrist un izraisīt savainojumus. Uzņēmums Samsung neuzņemas atbildību par šādiem negadījumiem.
- Uzņēmums Samsung neuzņemas atbildību par izstrādājuma bojājumiem vai savainojumiem, kas radušies, ja ticis izmantots sienas montāžas komplekts, kas nav VESA ražojums, vai ja lietotājs nav ievērojis izstrādājuma uzstādīšanas instrukcijas.
- Neuzstādiet izstrādājumu slīpumā, kas pārsniedz 15 grādus.
- Sienas montāžas komplektu standarta izmēri ir norādīti tālāk tabulā.

Mērvienība: mm

Modeļa nosaukums	VESA skrūvju caurumu izmēri (A*B) milimetros	Standarta skrūve	Daudzums
CF39* SERIES (neattiecas uz modeļiem C27F397FH* / C32F397FW*)	75,0 x 75,0	M4	4

— Neuzstādiet sienas montāžas komplektu, ja izstrādājums ir ieslēgts. Tas var izraisīt elektrošoku kā rezultātā var rasties savainojumi.

## Instalēšana

### Statīva pievienošana (C22F390FH\* / C22F392FH\* / C24F390FH\* / C24F392FH\* / C24F394FH\* / C24F399FH\* / C27F390FH\* / C27F391FH\* / C32F391FW\*)

— Pirms ierīces salikšanas, novietojiet ierīci uz līdzenas un stabilas virsmas tā, lai ekrāns būtu uz leju.

**⚠** : Šis izstrādājums ir izliekts. Izdarot spiedienu uz izstrādājumu, kad tas atrodas uz līdzenas virsmas, izstrādājums var tikt sabojāts. Kad ierīce ir novietota uz virsmas ar ekrānu uz augšu vai uz leju, neizdariet uz to spiedienu.

— Izskats var atšķirties atkarībā no izstrādājuma.



Ievietojiet statīva savienotāju statīvā tādā virzienā, kā parādīts attēlā.

Pārbaudiet, vai statīva savienotājs ir kārtīgi pievienots.

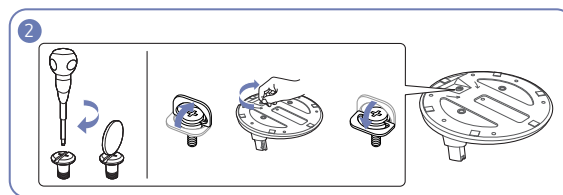

Pievelciet skrūvi statīva apakšpusē līdz galam, lai tā pilnībā nofiksētos.

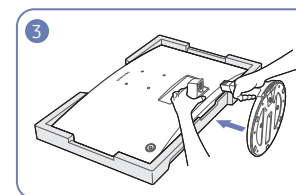

Novietojiet komplektācijā esošo aizsargājošo putuplasta plāksni (spilvenu) uz grīdas un uz tās novietojiet izstrādājumu ar ekrānu uz leju, kā parādīts attēlā.

Ja putuplasta plāksne nav pieejama, izmantojiet biezu matraci.

Turiet monitora aizmuguri, kā parādīts attēlā.

Iebīdiet salikto statīvu korpusā bultiņas virzienā, kā tas ir parādīts attēlā.

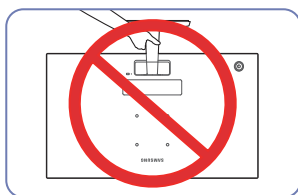

- Uzmanību

Neturiet izstrādājumu augšpēdus tikai aiz statīva.

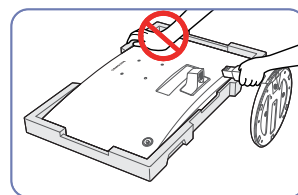

- Uzmanību

Nespiediet monitoru uz leju. Pretējā gadījumā var sabojāt monitoru.

## Statīva pievienošana (C24F396FH\* / C27F396FH\* / C27F397FH\* / C27F398FW\* / C32F395FW\* / C32F397FW\*)

— Pirms ierīces salikšanas, novietojiet ierīci uz līdzenas un stabilas virsmas tā, lai ekrāns būtu uz leju.

**⚠** : Šis izstrādājums ir izliekts. Izdarot spiedienu uz izstrādājumu, kad tas atrodas uz līdzenas virsmas, izstrādājums var tikt sabojāts. Kad ierīce ir novietota uz virsmas ar ekrānu uz augšu vai uz leju, neizdariet uz to spiedienu.

— Izskats var atšķirties atkarībā no izstrādājuma.

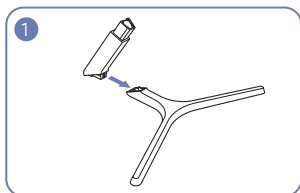

Ievietojiet statīva savienotāju statīva tādā virzienā, kā parādīts attēlā.

Pārbaudiet, vai statīva savienotājs ir kārtīgi pievienots.

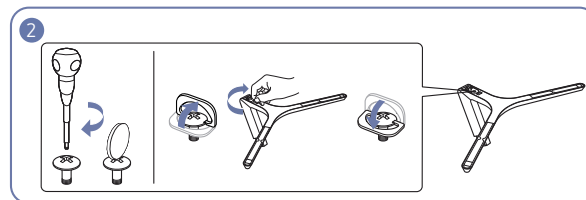

Pievelciet skrūvi statīva apakšpusē līdz galam, lai tā pilnībā nofiksētos.

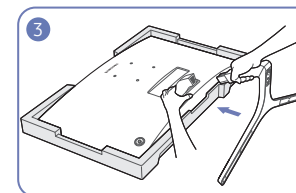

Novietojiet komplektācijā esošo aizsargājošo putuplasta plāksni (spilvenu) uz grīdas un uz tās novietojiet izstrādājumu ar ekrānu uz leju, kā parādīts attēlā.

Ja putuplasta plāksne nav pieejama, izmantojiet biezu matraci.

Turiet monitora aizmuguri, kā parādīts attēlā.

Iebīdiet salikto statīvu korpusā bultiņas virzienā, kā tas ir parādīts attēlā.

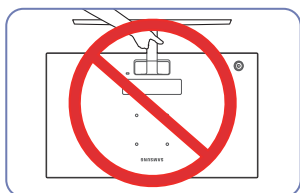

- **Uzmanību**

Neturiet izstrādājumu augšpēdus tikai aiz statīva.

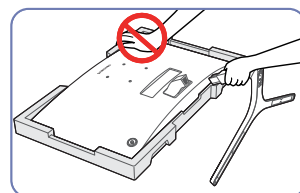

- **Uzmanību**

Nespiediet monitoru uz leju. Pretējā gadījumā var sabojāt monitoru.

## Statīva noņemšana (C22F390FH\* / C22F392FH\* / C24F390FH\* / C24F392FH\* / C24F394FH\* / C24F399FH\* / C27F390FH\* / C27F391FH\* / C32F391FW\*)

— Pirms statīva noņemšanas novietojiet monitoru uz līdzenas un stabilas virsmas ar ekrānu uz leju.

**⚠** : Šis izstrādājums ir izliekts. Izdarot spiedienu uz izstrādājumu, kad tas atrodas uz līdzenas virsmas, izstrādājums var tikt sabojāts. Kad ierīce ir novietota uz virsmas ar ekrānu uz augšu vai uz leju, neizdariet uz to spiedienu.

— Izskats var atšķirties atkarībā no izstrādājuma.

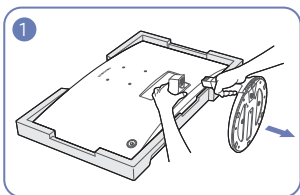

Novietojiet komplektācijā esošo aizsargājošo putuplasta plāksni (spilvenu) uz grīdas un uz tās novietojiet izstrādājumu ar ekrānu uz leju, kā parādīts attēlā.

Ja putuplasta plāksne nav pieejama, izmantojiet biezu matraci.

Turot monitoru ar vienu roku, ar otru velciet statīva savienotāju, lai atvienotu to no statīva, kā parādīts attēlā.

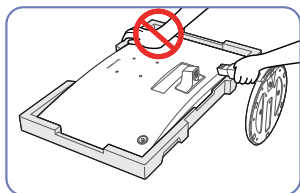

- **Uzmanību**

Nespiediet monitoru uz leju. Pretējā gadījumā var sabojāt monitoru.

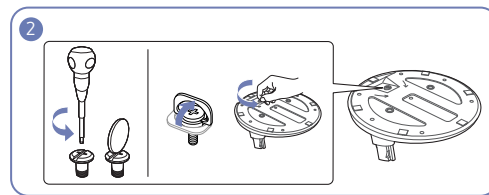

Grieziet savienojošo skrūvi statīva apakšpusē, lai to atdalītu.

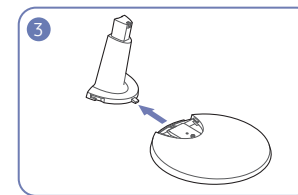

Izņemiet statīva savienotāju no statīva, velkot to bultiņas virzienā, kā parādīts attēlā.

## Statīva noņemšana (C24F396FH\* / C27F396FH\* / C27F397FH\* / C27F398FW\* / C32F395FW\* / C32F397FW\*)

— Pirms statīva noņemšanas novietojiet monitoru uz līdzenas un stabilas virsmas ar ekrānu uz leju.

**⚠** : Šis izstrādājums ir izliekts. Izdarot spiedienu uz izstrādājumu, kad tas atrodas uz līdzenas virsmas, izstrādājums var tikt sabojāts. Kad ierīce ir novietota uz virsmas ar ekrānu uz augšu vai uz leju, neizdariet uz to spiedienu.

— Izskats var atšķirties atkarībā no izstrādājuma.

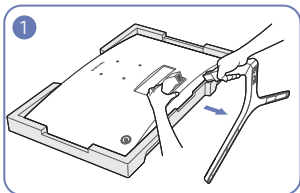

Novietojiet komplektācijā esošo aizsargājošo putuplasta plāksni (spilvenu) uz grīdas un uz tās novietojiet izstrādājumu ar ekrānu uz leju, kā parādīts attēlā.

Ja putuplasta plāksne nav pieejama, izmantojiet biezu matraci.

Turot monitoru ar vienu roku, ar otru velciet statīva savienotāju, lai atvienotu to no statīva, kā parādīts attēlā.

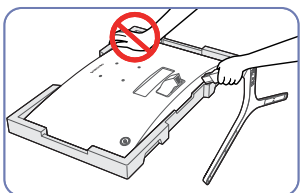

- Uzmanību

Nespiediet monitoru uz leju. Pretējā gadījumā var sabojāt monitoru.

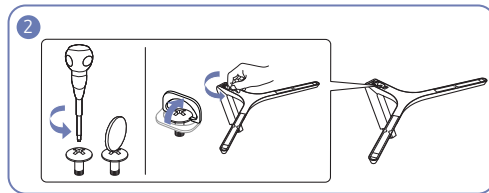

Grieziet savienojošo skrūvi statīva apakšpusē, lai to atdalītu.

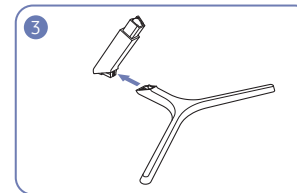

Izņemiet statīva savienotāju no statīva, velkot to bultiņas virzienā, kā parādīts attēlā.

## 3. nodaļa

# Avota ierīces pievienošana un izmantošana

## Svarīgākie kontrolpunkti pirms pievienošanas

- Pirms avota ierīces pievienošanas, izlasiet tās komplektācijā iekļauto lietošanas rokasgrāmatu. Avota ierīču pieslēgvietu skaits un to atrašanās vietas var atšķirties atkarībā no ierīces.
- Nepievienojiet strāvas kabeli pirms nav pievienoti visi citi kabeļi. Vispirms pievienojiet avota ierīci un tikai pēc tam strāvas kabeli. Strāvas vada pievienošana citu savienojumu izveidošanas laikā var radīt izstrādājuma bojājumus.
- Pārbaudiet pieslēgvietu veidus, kas atrodas pievienojamā izstrādājuma aizmugurējā daļā.

## Datora pievienošana un lietošana

- Atlasiet savam datoram piemērotāko savienojuma metodi.
- Pievienošanas detaļas var atšķirties atkarībā no izstrādājuma.
- Atkarībā no izstrādājuma tajā pieejamie porti var atšķirties.

## Savienojuma izveide, izmantojot D-SUB kabeli (analogā tipa)

C22F390FH\* / C22F392FH\* / C24F390FH\* / C24F392FH\* /  
C24F394FH\* / C24F399FH\* / C27F390FH\* / C27F391FH\*

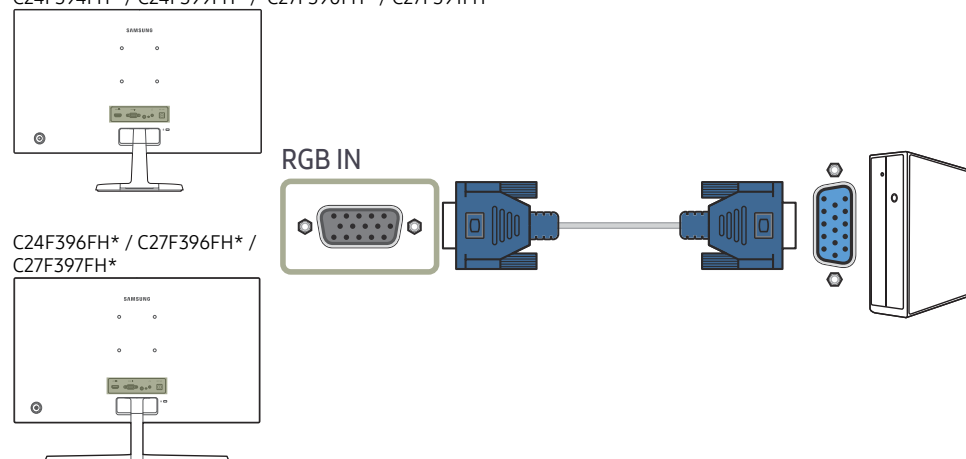

## Pievienošana, izmantojot HDMI vai HDMI-DVI kabeli

C22F390FH\* / C22F392FH\* / C24F390FH\* / C24F392FH\* /  
C24F394FH\* / C24F399FH\* / C27F390FH\* / C27F391FH\*

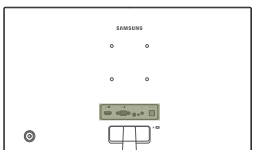

C24F396FH\* / C27F396FH\* /  
C27F397FH\*

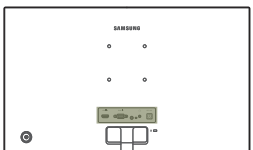

C27F398FW\* / C32F395FW\* /  
C32F397FW\*

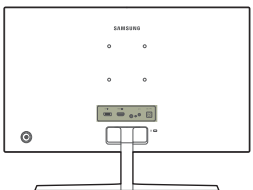

C32F391FW\*

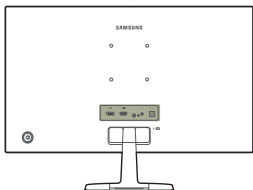

HDMI IN

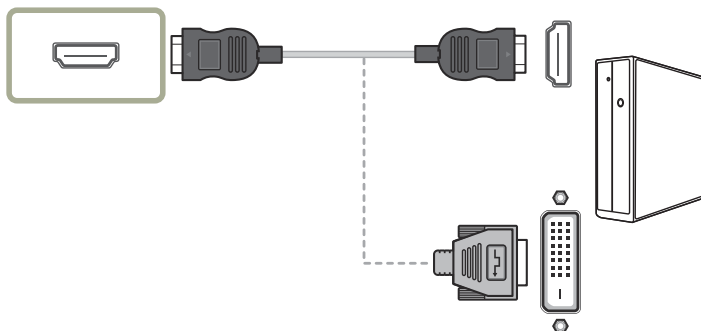

## Savienojuma izveide, izmantojot DP kabeli

C27F398FW\* / C32F395FW\* /  
C32F397FW\*

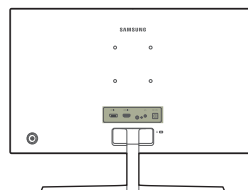

C32F391FW\*

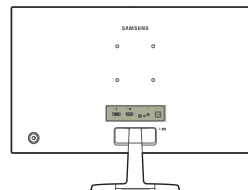

DP IN



— Ieteicams izmantot DP kabeli, kas ir īsāks par 1,5 m. Ja izmantosit kabeli, kas ir garāks par 1,5 m, var pasliktināties attēla kvalitāte.

— Audio funkcija netiek atbalstīta, ja avota ierīce ir pievienota, izmantojot HDMI-DVI kabeli.



## Austiņu pievienošana

C22F390FH\* / C22F392FH\* / C24F390FH\* / C24F392FH\* /  
C24F394FH\* / C24F399FH\* / C27F390FH\* / C27F391FH\*

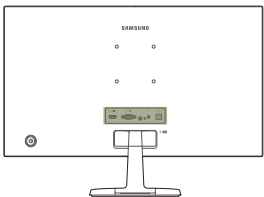

C24F396FH\* / C27F396FH\* /  
C27F397FH\*

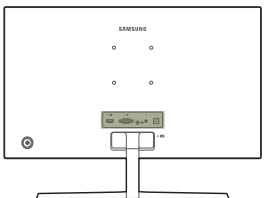

C27F398FW\* / C32F395FW\* /  
C32F397FW\*

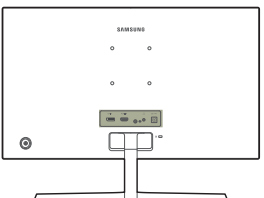

C32F391FW\*

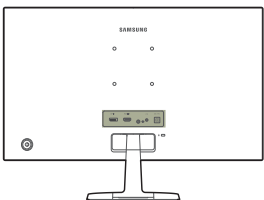

— Skapa ir dzirdama tikai tad, ja tiek izmantots HDMI–HDMI kabelis vai DP kabelis.

## Pievienošana elektrotīklam

Opcija

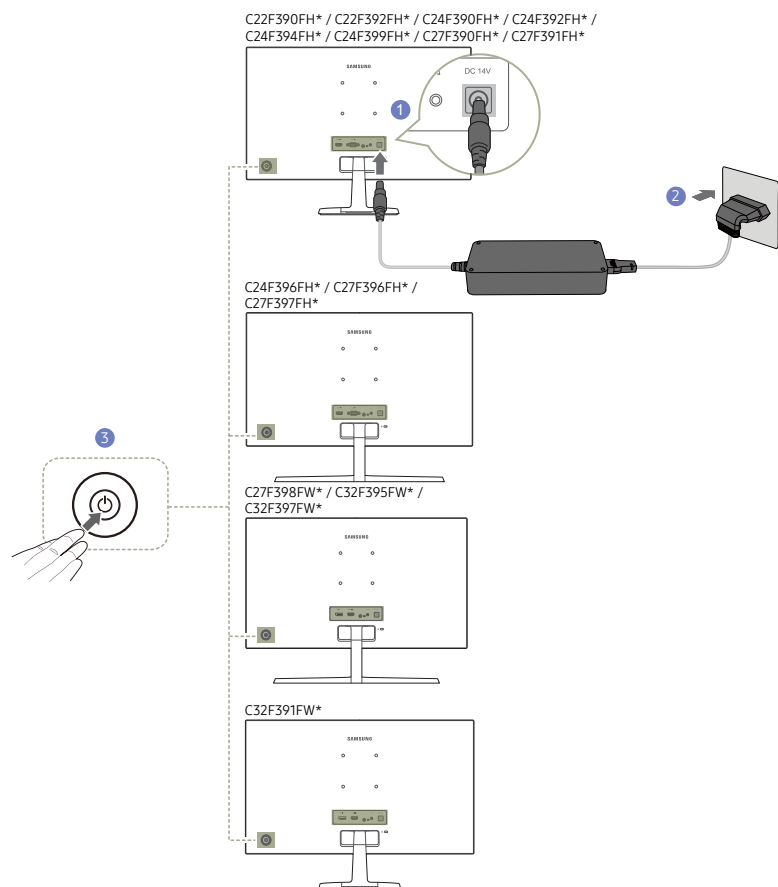

1 Pievienojiet strāvas kabeli maiņstrāvas/līdzstrāvas adapterim. Pēc tam pievienojiet maiņstrāvas/līdzstrāvas adapteri izstrādājuma aizmugurē esošajai DC 14V pieslēgvietai.

2 Pēc tam pievienojiet barošanas kabeli barošanas kontaktligzdai.

3 Nospiediet JOG pogu monitora aizmugurē, lai ieslēgtu monitoru.

— Ieejas spriegums tiek pārslēgts automātiski.

Opcija

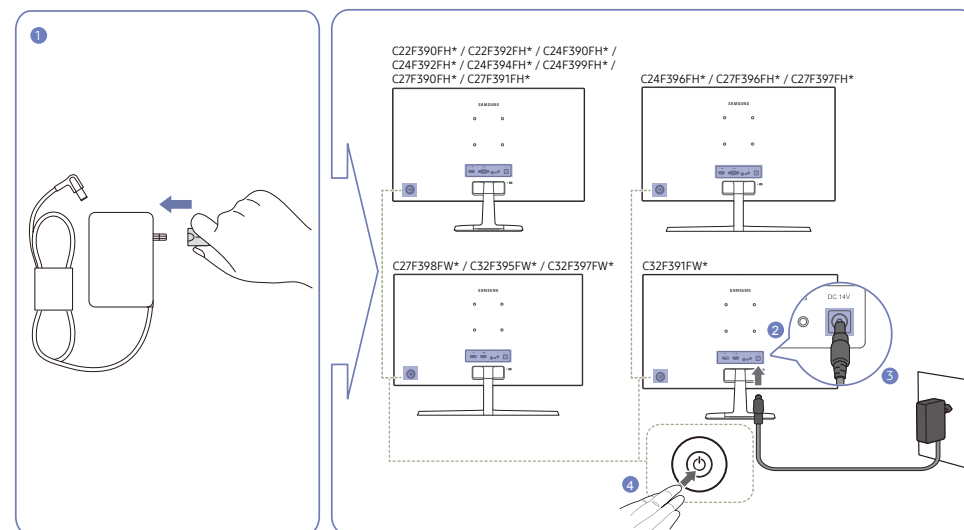

1 Pievienojiet strāvas kontaktakšņu maiņstrāvas/līdzstrāvas adapterim. (opcija)

2 Pievienojiet maiņstrāvas/līdzstrāvas adaptera kabeli monitora aizmugurē esošajai DC 14V pieslēgvietai.

3 Pievienojiet maiņstrāvas/līdzstrāvas adapteri strāvas kontaktligzdai.

4 Nospiediet JOG pogu monitora aizmugurē, lai ieslēgtu monitoru.

— Ieejas spriegums tiek pārslēgts automātiski.

---

## Pareiza poza izstrādājuma lietošanai

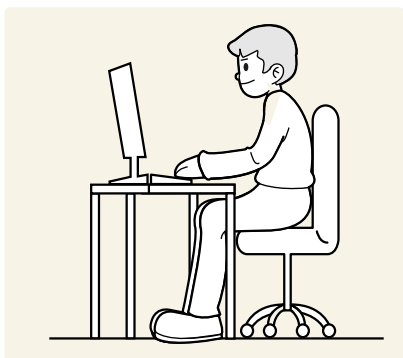

Lietojot izstrādājumu, ieņemiet pareizu pozu:

- Iztaisnojiet muguru.
- Pielāgojiet leņķi tā, lai ekrānā neatspīdētu gaisma.
- Novietojiet apakšdelmus perpendikulāri augšdelmiem un vienā līmenī ar plaukstu augšpusi.
- Novietojiet elkoņus taisnā leņķī.
- Pielāgojiet izstrādājuma atrašanās augstumu, lai jūs varētu salocīt ceļus 90 grādu vai platākā leņķī, papēžus novietot uz grīdas un rokas — zemāk par sirds atrašanās līmeni.

---

## Draivera instalēšana

- Varat iestatīt izstrādājuma optimālo izšķirtspēju un frekvenci, uzstādot atbilstošos izstrādājuma draiverus.
- Lai instalētu jaunāko izstrādājuma draivera versiju, lejupielādējiet to no Samsung tīmekļa vietnes <http://www.samsung.com>.

## Optimālas izšķirtspējas iestatīšana

Ieslēdzot izstrādājumu pirmo reizi pēc tā iegādes, tiks parādīts informatīvais ziņojums par optimālākās izšķirtspējas iestatīšanu.

Izvēlieties izstrādājuma valodu un nomainiet datora izšķirtspēju uz optimālo iestatījumu.

- Ja optimālākā izšķirtspēja nav izvēlēta, ziņojums pēc noteikta laika tiks parādīts trīs reizes, pat ja izstrādājums tiks atkārtoti izslēgts un ieslēgts.
- Optimālāko izšķirtspēju var izvēlēties arī datora izvēlnē Vadības panelis.

# 4. nodaļa

## Ekrāna iestatīšana

Konfigurējiet ekrāna iestatījumus, piemēram, spilgtumu.  
Ir pieejams detalizēts katras funkcijas apraksts. Lai iegūtu papildinformāciju, skatiet ierīci.

### SAMSUNG MAGIC Bright

Šī izvēlne nodrošina visoptimālāko attēla kvalitāti, kas piemērota izstrādājuma lietošanas videi.

- Šī izvēlne nav pieejama, ja ir iespējota funkcija **Eco Saving Plus**.
- Šī izvēlne nav pieejama, ja ir iespējota funkcija **Game Mode**.
- Šī izvēlne nav pieejama, ja ir iespējota funkcija **Eye Saver Mode**.

Spilgtumu varat pielāgot atbilstoši savām vajadzībām.

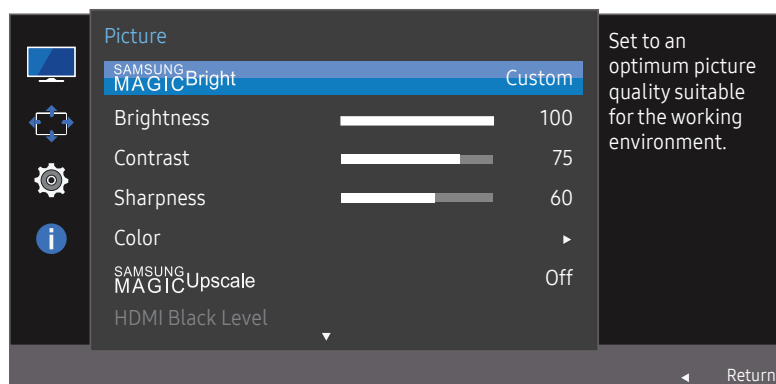

— Redzamais attēls var būt atšķirīgs atkarībā no modeļa.

### Režīmā PC

- **Custom**: pielāgojiet vēlamo kontrastu un spilgtumu.
- **Standard**: iegūstiet attēla kvalitāti, kas piemērota dokumentu rediģēšanai vai interneta lietošanai.
- **Cinema**: iegūstiet tādu televizora attēla spilgtumu un asumu, kas ir piemērots video un DVD satura skatīšanai.
- **Dynamic Contrast**: iegūstiet vienmērīgu spilgtumu, izmantojot automātisko kontrasta pielāgošanu.

### Režīmā AV

Kad ārējais ievades avots ir pievienots, izmantojot HDMI/DP, un **PC/AV Mode** ir iestatīts uz **AV**, **SAMSUNG MAGIC Bright** ir pieejami četri iepriekš rūpnīcā iestatīti automātiski attēla iestatījumi (**Dynamic**, **Standard**, **Movie** un **Custom**). Jūs varat aktivēt **Dynamic**, **Standard**, **Movie** vai **Custom** iestatījumus. Varat izvēlēties pielāgotos iestatījumus **Custom**, kas automātiski izsauc jūsu personalizētos attēla iestatījumus.

- **Dynamic**: Izvēlieties šo režīmu, ekrāna attēls ir asāks nekā **Standard** režīmā.
- **Standard**: Izvēlieties šo režīmu, ja apkārtējā vide ir spilgta. Tas nodrošina asu attēlu.
- **Movie**: Izvēlieties šo režīmu, ja apkārtējā vide ir tumša. Šis režīms ietaupīs enerģiju un mazāk nogurdinās acis.
- **Custom**: Izvēlieties šo režīmu, ja vēlaties noregulēt sev tīkamu attēlu.

---

## Brightness

Pielāgojiet vispārējo attēla spilgtumu. (Diapazons: 0~100)

Augstāka vērtība liks attēlam izskatīties spilgtākam.

- Šī izvēlne nav pieejama, ja funkcija **SAMSUNG MAGICBright** ir iestatīta režīmā **Dynamic Contrast**.
- Šī izvēlne nav pieejama, ja ir iespējota funkcija **Eco Saving Plus**.
- Šī izvēlne nav pieejama, ja ir iespējota funkcija **Eye Saver Mode**.

## Contrast

Pielāgojiet kontrastu starp objektiem un to fonu. (Diapazons: 0~100)

Augstāka vērtība palielinās kontrastu, tādējādi liekot objektam izskatīties skaidrākam.

- Šī opcija nav pieejama, ja funkcija **SAMSUNG MAGICBright** ir režīmā **Cinema** vai **Dynamic Contrast**.
- Šī izvēlne nav pieejama, ja ir iespējota funkcija **Game Mode**.

## Sharpness

Lieciet objektu līnijām izskatīties skaidrākām vai vairāk izplūdušām. (Diapazons: 0~100)

Augstāka vērtība liks objektu līnijām izskatīties skaidrākām.

- Šī opcija nav pieejama, ja funkcija **SAMSUNG MAGICBright** ir režīmā **Cinema** vai **Dynamic Contrast**.
- Šī izvēlne nav pieejama, ja funkcija **SAMSUNG MAGICUpscale** ir režīmā **Mode1** vai **Mode2**.
- Šī izvēlne nav pieejama, ja ir iespējota funkcija **Game Mode**.

---

## Color

Pielāgojiet ekrāna krāsu nianšes.

— Šī izvēlne nav pieejama, ja funkcija **SAMSUNG MAGICBright** ir iestatīta režīmā **Cinema** vai **Dynamic Contrast**.

— Šī izvēlne nav pieejama, ja ir iespējota funkcija **Game Mode**.

— Šī izvēlne nav pieejama, ja ir iespējota funkcija **Eye Saver Mode**.

- **Red**: pielāgojiet sarkanās krāsas piesātinājuma līmeni. Vērtības, kas ir tuvāk 100, apzīmē augstāku krāsas intensitāti.
- **Green**: pielāgojiet zaļās krāsas piesātinājuma līmeni. Vērtības, kas ir tuvāk 100, apzīmē augstāku krāsas intensitāti.
- **Blue**: pielāgojiet zilās krāsas piesātinājuma līmeni. Vērtības, kas ir tuvāk 100, apzīmē augstāku krāsas intensitāti.
- **Color Tone**: izvēlieties krāsas toni, kas vislabāk atbilst jūsu skatīšanās vajadzībām.
  - **Cool 2**: iestatiet krāsas temperatūru, lai tā būtu aukstāka nekā režīmā **Cool 1**.
  - **Cool 1**: iestatiet krāsas temperatūru, lai tā būtu aukstāka nekā režīmā **Normal**.
  - **Normal**: parādiet standarta krāsu toni.
  - **Warm 1**: iestatiet krāsas temperatūru, lai tā būtu siltāka nekā režīmā **Normal**.
  - **Warm 2**: iestatiet krāsas temperatūru, lai tā būtu siltāka nekā režīmā **Warm 1**.
  - **Custom**: pielāgojiet krāsas toni.
- Kad ārējais ievades avots ir pievienots, izmantojot HDMI/DP, un **PC/AV Mode** ir iestatīts uz **AV**, **Color Tone** ir pieejami četri krāsu temperatūras iestatījumi (**Cool**, **Normal**, **Warm** un **Custom**).
- **Gamma**: pielāgojiet spilgtuma vidējo līmeni.
  - **Mode1 / Mode2 / Mode3**

---

## SAMSUNG MAGIC Upscale

Funkcija **SAMSUNG MAGIC Upscale** var uzlabot attēla detaļu slāņus un attēla spilgtumu.

Šī funkcija sniedz acīmredzamu efektu zemas izšķirtspējas attēliem.

— Šī izvēlne nav pieejama, ja funkcija **SAMSUNG MAGIC Bright** ir iestatīta režīmā **Cinema** vai **Dynamic Contrast**.

— Šī izvēlne nav pieejama, ja ir iespējota funkcija **Game Mode**.

- **Off / Mode1 / Mode2**

— Režīms **Mode2** rada izteiktāku efektu salīdzinājumā ar režīmu **Mode1**.

## HDMI Black Level

Ja DVD atskaņotājs vai satelītu tvērēja bloks ar izstrādājumu ir savienoti, izmantojot HDMI, atkarībā no pievienotās avota ierīces var rasties attēla kvalitātes pasliktināšanās (kontrasts/krāsu pasliktināšanās, melnās krāsas līmenis u.c.). Tādos gadījumos var lietot **HDMI Black Level**, lai pielāgotu attēla kvalitāti.

Šādā gadījumā uzlabojiet slikto attēla kvalitāti, izmantojot opciju **HDMI Black Level**.

— Šī funkcija ir pieejama tikai režīmā **HDMI**.

- **Normal**: Atlasiet šo režīmu, ja nav kontrasta pasliktināšanās.
- **Low**: Izvēlieties šo režīmu, lai samazinātu melnās krāsas līmeni un palielinātu baltās krāsas līmeni, ja ir kontrasta pasliktināšanās.

— Opcija **HDMI Black Level** var nebūt saderīga ar dažām avota ierīcēm.

— Funkcija **HDMI Black Level** tiek aktivizēta tikai tad, ja ir izvēlēta noteikta **AV** izšķirtspēja, piemēram, 720P un 1080P.

---

## Eye Saver Mode

Iestatiet optimālu attēla kvalitāti, kas ir piemērota acu atpūtināšanai.

TÜV Rheinland "Low Blue Light Content" ir to izstrādājumu sertifikācija, kuri atbilst zemāka zilās krāsas līmeņa prasībām. Ja iestatīsiet **Eye Saver Mode** stāvoklī 'On', zilā gaisma, kuras viļņa garums ir aptuveni 400 nm, samazināsies, tādējādi nodrošinot optimālo attēla kvalitāti acu atpūtināšanai. Turklāt zilās gaismas līmenis ir zemāks nekā noklusējuma iestatījumos, un to ir pārbaudījis uzņēmums TÜV Rheinland un sertificējis kā atbilstošu TÜV Rheinland "Low Blue Light Content" standartu prasībām.

## Game Mode

Konfigurējiet ierīces ekrāna iestatījumus, ko izmantot spēļu režīmā.

Izmantojiet šo funkciju, kad spēlējat spēles datorā vai kad pievienojat spēļu konsoli, piemēram, PlayStation™ vai Xbox™.

— Šī izvēlne nav pieejama, ja ir iespējota funkcija **Eye Saver Mode**.

— Kad monitors izslēdzas, pārslēdzas uz enerģijas taupīšanas režīmu vai maina ievades avotus, **Game Mode** tiek izslēgts **Off** pat tad, ja iestatīts stāvoklī **On**.

— Ja vēlaties, lai **Game Mode** būtu aktivizēts visu laiku, izvēlieties **Always On**.

## Response Time

Lai videoattēls izskatītos vēl spilgtāks un dabiskāks, palieliniet paneļa atbildes laiku.

— Ja neskatāties filmu, elementu **Response Time** ir ieteicams iestatīt režīmā **Standard** vai **Faster**.

---

## Picture Size

Mainiet attēla izmēru.

— Šī opcija nav pieejama, ja ir iespējota funkcija **FreeSync**.

### Režīmā PC

- **Auto**: parādiet attēlu atbilstoši ievades avota proporcijām.
- **Wide**: parādiet attēlu pilnekrāna režīmā, neņemot vērā ievades avota proporcijas.

### Režīmā AV

- **4:3**: parādiet attēlu, izmantojot proporciju 4:3. Tā ir piemērota videoklipiem un standarta apraidei.
- **16:9**: parādiet attēlu, izmantojot proporciju 16:9.
- **Screen Fit**: parādiet attēlu, izmantojot sākotnējo proporciju bez nogriešanas.

— Šī funkcija var netikt atbalstīta atkarībā no izstrādājumā uzstādītajiem portiem.

— Ekrāna izmēru maiņa ir iespējama, ja ir izpildīti šādi nosacījumi.

— Izmantojot HDMI/DP kabeli, ir pievienota digitālā izvades ierīce.

— Ievades signāls ir 480 p, 576 p, 720 p vai 1080 p, un monitors rāda parastā režīmā (ne visi modeļi atbalsta visus šos signālus.).

— Šo var iestatīt tikai tad, ja ārējais ievads ir pievienots, izmantojot HDMI/DP, un **PC/AV Mode** ir iestatīts kā **AV**.

---

## Screen Adjustment

— Šī funkcija ir pieejama tikai režīmā **Analog**.

— Šī izvēlne ir pieejama tikai tad, ja parametrs **Picture Size** ir režīmā **AV** un ir iestatīts uz **Screen Fit**.

Ja 480 p, 576 p, 720 p vai 1080 p signāls ir iestatīts režīmā **AV** un monitors rāda parastā režīmā, izvēlieties iestatījumu **Screen Fit**, lai pielāgotu horizontālu pozīciju līmenī 0-6.

### Elementa H-Position un V-Position konfigurēšana

**H-Position**: Pārvietojiet ekrānu uz labo vai kreiso pusi.

**V-Position**: Pārvietojiet ekrānu uz augšu vai uz leju.

### Coarse konfigurēšana

Pielāgojiet ekrāna frekvenci.

— Šī funkcija ir pieejama tikai režīmā **Analog**.

### Fine konfigurēšana

Lai iegūtu spilgtu attēlu, izvēlieties elementu Fine.

— Šī funkcija ir pieejama tikai režīmā **Analog**.

# 5. nodaļa

## Ekrāna displeja iestatījumu pielāgošana

Ir pieejams detalizēts katras funkcijas apraksts. Lai iegūtu papildinformāciju, skatiet ierīci.

### Transparency

Iestatiet izvēlnes logu caurspīdīgumu.

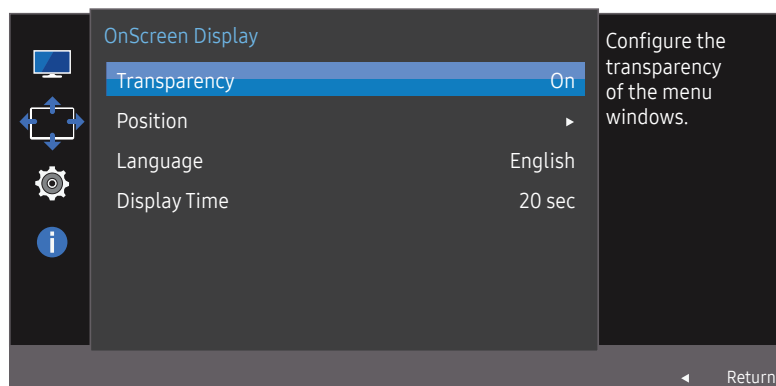

— Redzamais attēls var būt atšķirīgs atkarībā no modeļa.

### Position

Pielāgojiet izvēlnes novietojumu.

### Language

Iestatiet izvēlnes valodu.

- Valodas iestatījuma maiņa attiecas tikai uz ekrāna izvēlnes displeju.
- Tā neattiecas uz citām datora funkcijām.

### Display Time

Iestatiet, lai ekrāna displejs automātiski izzustu, ja izvēlne netiek lietota noteiktu laika periodu.

Iestatījumu **Display Time** var lietot, lai norādītu laika periodu, pēc kura ekrāna displeja izvēlnei būtu jāpazūd.



# 6. nodaļa

## Iestatīšana un atiestate

Ir pieejams detalizēts katras funkcijas apraksts. Lai iegūtu papildinformāciju, skatiet ierīci.

### FreeSync

Modeļi C32F391FW\* / C32F395FW\* / C32F397FW\* netiek atbalstīti.

**FreeSync** tehnoloģija ir risinājums, kas samazina pārrāvumus ekrānā bez ierastās aiztures un gaidīšanas laika.

Šī funkcija novērš pārrāvumus ekrānā un aizturi spēļu spēlēšanas laikā. Uzlabojiet savu spēļu baudījumu.

Funkcija **FreeSync** ir pieejama tikai režīmā **HDMI** vai **DisplayPort**.

- **Off** : izmantojiet, lai atspējotu opciju **FreeSync**.
- **Standard Engine**: Aktivizējiet AMD grafikas kartes galvenās **FreeSync** funkcijas.
- **Ultimate Engine**: Aktivizējiet **FreeSync** funkciju ar lielāku ekrāna kadru maiņas ātrumu. Ekrāna pārrāvumi (nepareiza satura sinhronizēšana ekrānā) šajā režīmā tiek samazināta. Ņemiet vērā, ka spēļu spēlēšanas laikā var būt novērojama ekrāna mirgoņa.

Iespējot funkciju **FreeSync**, lūdzu, izmantojiet maksimālo ekrāna atsvaidzes intensitātes vērtību, lai nodrošinātu funkcijas FreeSync optimālo darbību.

Kā izvēlēties ekrāna atsvaidzes intensitātes iestatīšanas metodi, lūdzu, skatiet sadaļā **Jautājumi un atbildes** → **Kā es varu mainīt frekvenci?**

— Lietojot funkciju **FreeSync**, izmantojiet monitora ražotāja nodrošināto HDMI/DP kabeli.

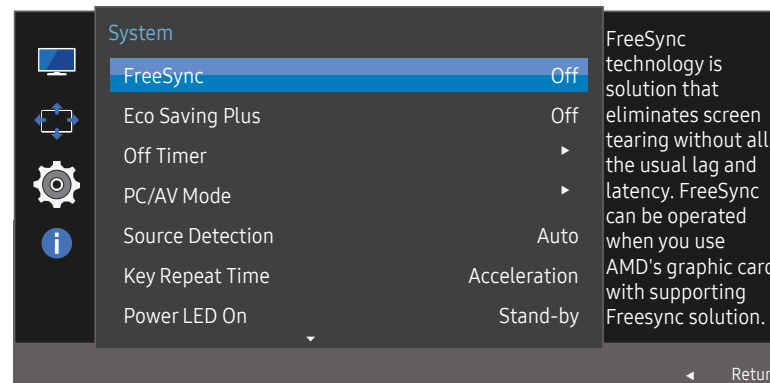

— Redzamais attēls var būt atšķirīgs atkarībā no modeļa.

Ja ir aktivizēta funkcija **FreeSync**:

- Atkarībā no spēles iestatījumiem tās laikā ekrāns var mirgot. Lai novērstu mirgošanu, samaziniet spēles iestatījumu vērtības. Jaunāko draiveru instalēšana no AMD tīmekļa vietnes arī var novērst šo problēmu.
- Atkarībā no izšķirtspējas spēles laikā var būt mainīgs reaģēšanas ātrums. Augstāka izšķirtspēja parasti palielina atbildes laiku.
- Var pasliktināties monitora skaņas kvalitāte.

— Ja rodas problēmas ar šīs funkcijas lietošanu, sazinieties ar Samsung klientu apkalpošanas centru.

## Grafikas karšu sarakstā esošie modeļi atbalsta funkciju FreeSync

Funkciju **FreeSync** var izmantot tikai kopā ar noteiktiem AMD grafikas karšu modeļiem. Atbalstītās grafikas kartes skatiet šajā sarakstā:

Pārliecinieties, vai esat instalējis jaunākos oficiālos AMD grafikas draiverus, kas atbalsta funkciju **FreeSync**.

— Lai uzzinātu par citiem AMD grafikas karšu modeļiem, kas atbalsta **FreeSync** funkciju, apmeklējiet oficiālo AMD tīmekļa vietni.

— Ja izmantojat cita ražotāja grafikas karti, izvēlieties **FreeSync Off**.

- AMD Radeon R9 300 Series
- AMD Radeon R9 290
- AMD Radeon R9 Fury X
- AMD Radeon R9 285
- AMD Radeon R7 360
- AMD Radeon R7 260X
- AMD Radeon R9 295X2
- AMD Radeon R7 260
- AMD Radeon R9 290X

## Kā aktivizēt FreeSync?

- 1 Ekrāna displeja izvēlnē izvēlieties funkcijas **FreeSync** iestatījumu **Standard Engine** vai **Ultimate Engine**.
- 2 Izvēlnē **AMD Radeon Settings** aktivizējiet funkciju **FreeSync**:  
Noklikšķiniet ar peles labo taustiņu → **AMD Radeon Settings** → **Display**  
Funkcijas "AMD FreeSync" iestatījumam ir jābūt "Ieslēgts". Ja tā nav, izvēlieties opciju "Ieslēgts".

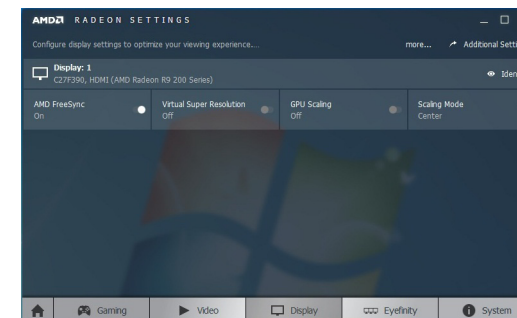
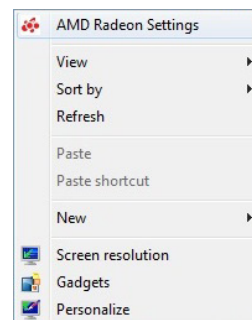

---

## Eco Saving Plus

Samaziniet enerģijas patēriņu, salīdzinot ar patēriņu maksimālā spilgtuma līmenī.

- Šī opcija nav pieejama, ja funkcija **SAMSUNG MAGiCBright** ir režīmā **Dynamic Contrast**.
- Šī izvēlne nav pieejama, ja ir iespējota funkcija **Game Mode**.
- Šī izvēlne nav pieejama, ja ir iespējota funkcija **Eye Saver Mode**.
- **Off**: izmantojiet, lai deaktivizētu **Eco Saving Plus** funkciju.
- **Auto**: enerģijas patēriņš automātiski tiks samazināts par aptuveni 10% salīdzinājumā ar pašreizējo iestatījumu.  
(Enerģijas patēriņa samazinājums ir atkarīgs no ekrāna spilgtuma.)
- **Low**: ietaupa līdz pat 25% enerģijas, salīdzinot ar maksimālā spilgtuma līmeni.
- **High**: ietaupa līdz pat 50% enerģijas, salīdzinot ar maksimālā spilgtuma līmeni.

## Off Timer

**Off Timer**: Ieslēdziet **Off Timer** režīmu.

**Turn Off After**: Izslēgšanās taimeris var iestatīt diapazonā no 1 līdz 23 stundām. Pēc norādītā laika beigām izstrādājums tiks automātiski izslēgts.

- Šī opcija ir pieejama tikai tad, ja opcijas **Off Timer** iestatījums ir **On**.
- Izstrādājumiem atsevišķu reģionu tirgos opcija **Off Timer** ir iestatīta automātiski aktivizēties 4 stundas pēc izstrādājuma ieslēgšanas. Tas tiek darīts saskaņā ar elektroenerģijas padeves noteikumiem. Ja nevēlaties, lai taimeris tiktu aktivizēts, dodieties uz sadaļu **MENU** → **System** un iestatiet funkciju **Off Timer** stāvoklī **Off**.

---

## PC/AV Mode

Iestatiet funkciju **PC/AV Mode** kā **AV**. Attēla izmērs tiks palielināts.

Šī opcija ir noderīga, kad skatāties filmu.

- Iestatiet uz "**PC**", ja savienots ar datoru.
- Iestatiet uz "**AV**", ja savienots ar AV ierīci.
- Šī funkcija neatbalsta **Analog** režīmu.
- Tiek piegādāts tikai platekrāna modeļiem, kā piemēram 16:9 vai 16:10.
- Ja monitors darbojas **HDMI/DisplayPort** režīmā un ekrānā tiek rādīts paziņojums **Check Signal Cable** vai tiek aktivizēts enerģijas taupīšanas režīms, nospiediet **JOG** pogu, lai tiktu parādīts funkciju pogu ekrāns, un pēc tam izvēlieties ikonu . Jūs varat izvēlēties **PC** vai **AV**.

## Source Detection

Kā ievades signāla atpazīšanas metodi iestatiet **Auto** vai **Manual**.

## Key Repeat Time

Noregulējiet pogas reaģēšanas ātrumu, kad poga ir nospiesta.

Var izvēlēties iestatījumu **Acceleration, 1 sec** vai **2 sec**. Ja tiek izvēlēts iestatījums **No Repeat**, nospiežot pogu, komanda atbild tikai vienreiz.

---

## Power LED On

Konfigurējiet iestatījumus, lai iespējotu vai atspējotu izstrādājuma apakšdaļā esošo strāvas gaismas diodi.

- **Working:** strāvas gaismas diode deg, kad izstrādums ir ieslēgts.
- **Stand-by:** strāvas gaismas diode deg, kad izstrādums ir izslēgts.

## Reset All

Atjaunojiet visus izstrādājuma iestatījumus uz rūpnīcas noklusējuma iestatījumiem.

---

## Information

Skatiet pašreizējo ievades avotu, frekvenci un izšķirtspēju.

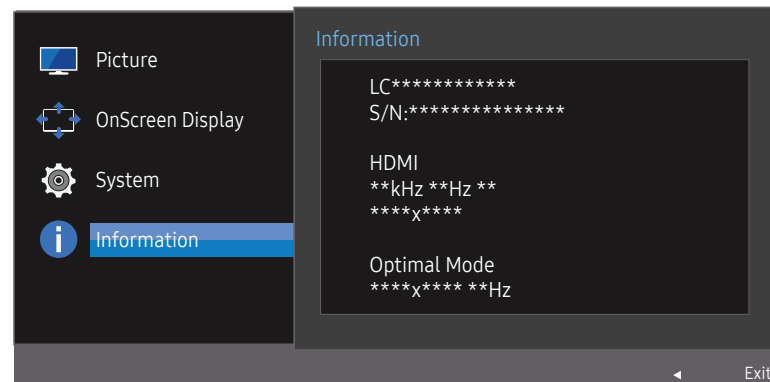

---

— Redzamais attēls var būt atšķirīgs atkarībā no modeļa.

# 7. nodaļa

## Programmatūras instalēšana

### Easy Setting Box



Easy Setting Box ļauj lietotājiem izmantot ekrānu, iedalot to vairākās sadaļās.

Lai instalētu jaunāko Easy Setting Box versiju, lejupielādējiet to no Samsung tīmekļa vietnes <http://www.samsung.com>.

- Programmatūra var nedarboties pareizi, ja nerestartējat datoru pēc instalēšanas.
- Atkarībā no datora sistēmas un ierīces specifikācijām ikona Easy Setting Box var arī neparādīties.
- Ja neparādās īsinājumiķona, nospiediet taustiņu F5.

### Instalācijas ierobežojumi un problēmas

Easy Setting Box instalāciju var ietekmēt grafiskā karte, mātes plate un tīkla vide.

### Sistēmas prasības

OS	Datora aparatūra
• Windows XP 32Bit/64Bit	• Vismaz 32 MB atmiņas
• Windows Vista 32Bit/64Bit	• Vismaz 60 MB brīvas vietas cietajā diskā
• Windows 7 32Bit/64Bit	
• Windows 8 32Bit/64Bit	
• Windows 8.1 32Bit/64Bit	
• Windows 10 32Bit/64Bit	

# 8. nodaļa

## Problēmu novēršanas rokasgrāmata

### Prasības pirms sazināšanās ar Samsung klientu apkalpošanas centru

— Pirms sazināties ar Samsung klientu apkalpošanas centru, veiciet sekojošo izstrādājuma pārbaudi. Ja problēmu neizdodas novērst, sazinieties ar Samsung klientu apkalpošanas centru.

#### Izstrādājuma pārbaude

Lai pārbaudītu izstrādājuma normālu darbību, izmantojot izstrādājuma pārbaudes funkciju.

Ja ekrāns ir izslēgts un, lai gan izstrādājums ir pareizi pieslēgts datoram, mirgo jaudas indikators, veiciet pašdiagnotikas pārbaudi.

- 1 Izslēdziet gan datoru, gan izstrādājumu.
- 2 Atvienojiet kabeli no izstrādājuma.
- 3 Ieslēdziet izstrādājumu.
- 4 Ja tiek parādīts paziņojums **Check Signal Cable**, izstrādājums darbojas pareizi.

— Ja ekrāns vēl joprojām ir tukšs, pārbaudiet datora sistēmu, video kontrolleri un kabeli.

#### Izšķirtspējas un frekvences pārbaude

Ja iestatītais režīms pārsniedz atbalstīto izšķirtspēju (sk. sadaļu [Standarta signālu režīmu tabula](#)), uz īsu brīdi tiks parādīts paziņojums **Not Optimum Mode**

— Parādītā izšķirtspēja var atšķirties atkarībā no datora sistēmas iestatījumiem un kabeliem.

### Pārbaudiet sekojošo.

#### Uzstādīšanas problēma (PC režīmā)

Ekrāns nepārtraukti ieslēdzas un izslēdzas.

Pārliecinieties, vai kabelis ir pareizi pievienots izstrādājumam un datoram un vai savienotāji ir cieši noslēgti.

Kad izstrādājums un dators ir savienoti, izmantojot HDMI vai HDMI-DVI kabeli, ekrāna visās malās ir redzami tukši laukumi.

Ekrānā redzamajiem tukšajiem laukumiem nav nekāda sakara ar izstrādājuma darbību.

Ekrānā redzami tukšie laukumi rodas datora vai grafiskās kartes dēļ. Lai novērstu šo problēmu, pielāgojiet ekrāna izmēru grafiskās kartes HDMI vai DVI iestatījumos.

Ja grafiskās kartes iestatījumu izvēlnē nav pieejama opcija, kas ļauj pielāgot ekrāna izmēru, atjauniniet grafiskās kartes draiveri ar tā jaunāko versiju.

(Lai iegūtu sīkāku informāciju par to, kā veikt ekrāna iestatījumu pielāgošanu, lūdzu, sazinieties ar grafiskās kartes vai datora ražotāju.)

#### Ekrāna problēma

Strāvas LED indikators ir izslēgts. Ekrāns neieslēdzas.

Pārbaudiet, vai kabelis ir pareizi pievienots

Tiek parādīts paziņojums **Check Signal Cable**.

Pārliecinieties, vai kabelis ir pareizi pievienots izstrādājumam.

Pārbaudiet, vai izstrādājumam pievienotā ierīce ir ieslēgta.

---

Tiek parādīts paziņojums **Not Optimum Mode**.

Šis paziņojums tiek parādīts, ja grafikas kartes signāls pārsniedz izstrādājuma maksimālo izšķirtspēju vai frekvenci.

Mainiet maksimālo izšķirtspēju un frekvenci, lai tās atbilstu izstrādājuma veiktspējai; plašāku informāciju skatiet sadaļā "Standarta signālu režīmu tabula" (43. lpp.).

---

Ekrānā redzami attēli izskatās izkropļoti.

Pārbaudiet izstrādājuma kabeļu savienojumu.

---

Ekrāns ir neskaidrs. Ekrāns ir izplūdis.

Pielāgojiet opcijas **Coarse** un **Fine**.

Atvienojiet piederumus (video paplašinājuma kabeli, u.c.) un mēģiniet vēlreiz.

Iestatiet izšķirtspēju un frekvenci uz ieteicamo līmeni.

---

Ekrāns izskatās nestabils un trīc. Ekrānā redzamas ēnas vai māņattēli.

Pārbaudiet, vai datora izšķirtspēja un frekvence ir iestatīta ar izstrādājumu saderīgu izšķirtspējas un frekvences iestatījumu diapazonā. Pēc tam, ja nepieciešams, mainiet iestatījumus atbilstoši šīs rokasgrāmatas „Standarta signāla režīma tabulas” iestatījumiem (43. lpp.) un izstrādājuma **Information** izvēlnes iestatījumiem.

---

Ekrāns ir pārāk gaišs. Ekrāns ir pārāk tumšs.

Pielāgojiet opcijas **Brightness** un **Contrast**.

---

Ekrāna krāsa ir nevienmērīga.

Maniet opcijas **Color** iestatījumus

---

Ekrānā redzamajām krāsām ir ēna un tās ir izkropļotas.

Maniet opcijas **Color** iestatījumus

---

Baltā krāsa neizskatās balta.

Maniet opcijas **Color** iestatījumus

---

Ekrānā nav redzams attēls un strāvas LED indikators mirgo ik pēc 0,5 līdz 1 sekunde.

Izstrādājums ir enerģijas taupīšanas režīmā.

Nospiediet jebkuru tastatūras taustiņu vai pakustiniet peli, lai atgrieztos iepriekšējā ekrānā.

---

---

Teksts ir izplūdis.

Ja izmantojat operētājsistēmu Windows (piem., Windows 7, Windows 8, Windows 8.1 vai Windows 10): izvēlieties **Vadības panelis** → **Fonti** → **Pielāgot ClearType tekstu** un izvēlieties **Ieslēgt ClearType**.

---

Videofails tiek demonstrēts neskaidri.

Demonstrējot lielus augstas izšķirtspējas videofailus, tie var būt neskaidri. Tā var būt, ja videoatskaņotājs nav optimizēts datora resursu izmantošanai.

Mēģiniet demonstrēt failu citā videoatskaņotājā.

---

## Skaņas problēma

---

Nav skaņas.

Pārbaudiet audio kabeļa savienojumu vai pielāgojiet skaļumu.

Pārbaudiet skaļumu.

---

Skaļuma līmenis ir pārāk zems.

Noregulējiet skaļumu.

Ja pēc maksimālā skaļuma līmeņa ieslēgšanas skaļuma līmenis vēl joprojām ir zems, noregulējiet skaļuma līmeni datora skaņas kartē vai programmatūrā.

---

Video ir pieejams, bet nav skaņas.

Skaņu nevar dzirdēt, ja ievades ierīces ir pievienota, izmantojot HDMI-DVI kabeli.

Pievienojiet ierīci, izmantojot HDMI vai DP kabeli.

---

## Skaņas ierīces problēma

---

Datora sāknēšanas laikā atskan skaņas signāls.

Ja, sāknējot datoru, atskan īsi skaņas signāli, lūdziet pārbaudiet datoru.

---

---

## Jautājumi un atbildes

— Plašāku informāciju par pielāgošanu skatiet datora vai grafikas kartes rokasgrāmatā.

---

### Kā es varu mainīt frekvenci?

Iestatiet grafiskās kartes frekvenci.

- Windows XP: dodieties uz Vadības panelis → Izskats un motīvi → Displejs → Iestatījumi → Papildu → Monitors un sadaļā Monitors iestatījumi pielāgojiet elementu Atsvaidzes intensitāte.
- Windows ME/2000: Dodieties uz Vadības panelis → Displejs → Iestatījumi → Papildu → Monitors un pielāgojiet opciju Atsvaidzes intensitāte, kas pieejama zem Monitors iestatījumiem.
- Windows Vista: Dodieties uz Vadības panelis → Izskats un personalizācija → Personalizācija → Displeja iestatījumi → Papildu iestatījumi → Monitors un pielāgojiet opciju Atsvaidzes intensitāte, kas pieejama zem Monitors iestatījumiem.
- Windows 7: dodieties uz Vadības panelis → Izskats un personalizācija → Displejs → Ekrāna izšķirtspēja → Papildu iestatījumi → Monitors un sadaļā Monitors iestatījumi pielāgojiet elementu Atsvaidzes intensitāte.
- Windows 8 (Windows 8.1): dodieties uz Iestatījumi → Vadības panelis → Izskats un personalizācija → Displejs → Ekrāna izšķirtspēja → Papildu iestatījumi → Monitors un sadaļā Monitors iestatījumi pielāgojiet elementu Atsvaidzes intensitāte.
- Windows 10: izvēlieties Iestatījumi → Sistēma → Displejs → Papildu displeja iestatījumi → Displeja adaptera rekvizīti → Monitors un sadaļā Monitors iestatījumi pielāgojiet elementu Ekrāna atsvaidzes intensitāte.

---

### Kā es varu mainīt izšķirtspēju?

- Windows XP: dodieties uz Vadības panelis → Izskats un dizaini → Displejs → Iestatījumi un noregulējiet izšķirtspēju.
- Windows ME/2000: dodieties uz Vadības panelis → Displejs → Iestatījumi un noregulējiet izšķirtspēju.
- Windows Vista: dodieties uz Vadības panelis → Izskats un personalizācija → Personalizēt → Displeja iestatījumi un noregulējiet izšķirtspēju.
- Windows 7: dodieties uz Vadības panelis → Izskats un personalizācija → Displejs → Pielāgot izšķirtspēju un noregulējiet izšķirtspēju.
- Windows 8 (Windows 8.1): dodieties uz Iestatījumi → Vadības panelis → Izskats un personalizācija → Displejs → Pielāgot izšķirtspēju un noregulējiet izšķirtspēju.
- Windows 10: izvēlieties Iestatījumi → Sistēma → Displejs → Papildu displeja iestatījumi un pielāgojiet izšķirtspēju.

---

### Kā iestatīt enerģijas taupīšanas režīmu?

- Windows XP: iestatiet enerģijas taupīšanas režīmu, izvēloties Vadības panelis → Izskats un motīvi → Displejs → Ekrānsaudzētāja iestatījumi → Enerģijas opcijas vai izmantojiet datora BIOS iestatījumus.
- Windows ME/2000: iestatiet enerģijas taupīšanas režīmu, izvēloties Vadības panelis → Displejs → Ekrānsaudzētāja iestatījumi → Enerģijas opcijas vai izmantojiet datora BIOS iestatījumus.
- Windows Vista: iestatiet enerģijas taupīšanas režīmu, izvēloties Vadības panelis → Izskats un personalizācija → Personalizēt → Ekrānsaudzētāja iestatījumi → Enerģijas opcijas vai izmantojiet datora BIOS iestatījumus.
- Windows 7: iestatiet enerģijas taupīšanas režīmu, izvēloties Vadības panelis → Izskats un personalizācija → Personalizēt → Ekrānsaudzētāja iestatījumi → Enerģijas opcijas vai izmantojiet datora BIOS iestatījumus.
- Windows 8 (Windows 8.1): iestatiet enerģijas taupīšanas režīmu, izvēloties Iestatījumi → Vadības panelis → Izskats un personalizācija → Personalizēt → Ekrānsaudzētāja iestatījumi → Enerģijas opcijas vai izmantojiet datora BIOS iestatījumus.
- Windows 10: iestatiet enerģijas taupīšanas režīmu, izvēloties Iestatījumi → Personalizēšana → Bloķēšanas ekrāns → Ekrāna taimauta iestatījumi → Enerģija un miega režīms vai izmantojiet datora BIOS iestatījumus.



# 9. nodaļa

## Specifikācijas

### Vispārīgi

Modeļa nosaukums	C22F390FH* / C22F392FH*	C24F390FH* / C24F392FH* / C24F394FH* / C24F396FH* / C24F399FH*	C27F390FH* / C27F391FH* / C27F396FH* / C27F397FH* / C27F398FW*	C32F391FW* / C32F395FW* / C32F397FW*
Izmērs	22 collu klase (21,5 collas / 54,6 cm)	24 collu klase (23,5 collas / 59,8 cm)	27 collu klase (27,0 collas / 68,5 cm)	32 collu klase (31,5 collas / 80,1 cm)
Displeja laukums	476,64 mm (H) x 268,11 mm (V)	521,40 mm (H) x 293,28 mm (V)	596,736 mm (H) x 335,664 mm (V)	698,40 mm (H) x 392,85 mm (V)
Pikseļa solis	0,24825 mm (H) x 0,24825 mm (V)	0,27156 mm (H) x 0,27156 mm (V)	0,3114 mm (H) x 0,3114 mm (V)	0,36375 mm (H) x 0,36375 mm (V)
Maksimālais pikseļu taktētājs	148,5 MHz (analogais, HDMI) 148,5 MHz (HDMI, DisplayPort) -Lietojams tikai modeļiem C27F398FW*, C32F391FW*, C32F395FW*, C32F397FW*			
Strāvas padeve	AC100-240V~ 50/60Hz Ņemot vērā adaptera maiņstrāvas spriegumu. Izstrādājuma līdzstrāvas spriegumu skatiet uz izstrādājuma etiķetes.			
Signāla savienotāji	D-SUB, HDMI HDMI, DisplayPort (Lietojams tikai modeļiem C27F398FW*, C32F391FW*, C32F395FW*, C32F397FW*)			
Vides apstākļi	<b>Darbība</b> Temperatūra: 10 °C – 40 °C (50 °F – 104 °F) / Mitrums: 10% – 80%, nekondensējošs  <b>Uzglabāšana</b> Temperatūra: -20 °C – 45 °C (-4 °F – 113 °F) / Mitrums: 5 % – 95 %, nekondensējošs			

---

- Plug & Play

Šo monitoru var uzstādīt un izmantot ar jebkuru Plug & Play savietojamu sistēmu. Divvirzienu datu apmaiņa starp monitoru un datora sistēmu optimizē monitora iestatījumus. Monitora uzstādīšana notiek automātiski. Tomēr uzstādīšanas iestatījumus iespējams pielāgot pēc saviem ieskatiem.

- Paneļa punkti (pikseļi)

Izstrādājuma ražošanas tehnoloģiju dēļ aptuveni 1 miljonā daļa (1 d/m) LCD paneļa pikseļu var izskatīties gaišāki vai tumšāki. Tas neietekmē izstrādājuma veiktspēju.

- Lai uzlabotu izstrādājuma kvalitāti, augstāk norādītās specifikācijas var tikt mainītas bez iepriekšēja paziņojuma.

- Šī ierīce ir B klases digitālā ierīce.

- Lai uzzinātu detalizētas ierīces specifikācijas, apmeklējiet Samsung tīmekļa vietni.

- Lai piekļūtu EPREL modeļa reģistrācijai, rīkojieties, kā norādīts tālāk.

(1) Atveriet <https://eprel.ec.europa.eu>

(2) Nolasiet modeļa identifikatoru no izstrādājuma enerģijas uzlīmes un ievadiet to meklēšanas lodziņā

(3) Tiek parādīta modeļa enerģijas uzlīmes informācija

\* Varat tieši piekļūt izstrādājuma informācijai vietnē <https://eprel.ec.europa.eu/qr/#####> (reģistrācijas nr.)

Reģistrācijas nr. ir pieejams uz izstrādājuma nominālu uzlīmes.

## Standarta signālu režīmu tabula

Modeļa nosaukums		C22F390FH* / C22F392FH* / C24F390FH* / C24F392FH* / C24F394FH* / C24F396FH* / C24F399FH* / C27F390FH* / C27F391FH* / C27F396FH* / C27F397FH* / C27F398FW*	C32F391FW* / C32F395FW* / C32F397FW*
Sinhronizācija	Horizontālā frekvence	30 – 81 kHz	30 – 81 kHz
	Vertikālā frekvence	56 – 72 Hz	56 – 61 Hz
Izšķirtspēja	Optimālā izšķirtspēja	1920 x 1080 @ 60 Hz	1920 x 1080 @ 60 Hz
	Maksimālā izšķirtspēja	1920 x 1080 @ 60 Hz	1920 x 1080 @ 60 Hz

Ja signāls, kas pieder pie tālāk norādītajiem standarta signāla režīmiem, tiek pārsūtīts no jūsu datora, ekrāns tiek pielāgots automātiski. Ja no datora pārsūtītais signāls neatbilst sekojošajiem standarta signālu režīmiem, ekrāns var būt tukšs un strāvas LED indikators var būt ieslēgts. Šādā gadījumā nomainiet iestatījumus atbilstoši sekojošajai tabulai, ievērojot grafiskās kartes lietošanas rokasgrāmatas norādījumus.

C22F390FH\* / C22F392FH\* / C24F390FH\* / C24F392FH\* / C24F394FH\* / C24F396FH\* / C24F399FH\* / C27F390FH\* / C27F391FH\* / C27F396FH\* / C27F397FH\* / C27F398FW\*

Izšķirtspēja	Horizontālā frekvence (kHz)	Vertikālā frekvence (Hz)	Pikseļu taktētājs (MHz)	Sinhronizācijas polaritāte (H/V)
IBM, 720 x 400	31,469	70,087	28,322	-/+
MAC, 640 x 480	35,000	66,667	30,240	-/-
VESA, 640 x 480	31,469	59,940	25,175	-/-
VESA, 800 x 600	35,156	56,250	36,000	+/+
VESA, 800 x 600	37,879	60,317	40,000	+/+
VESA, 800 x 600	48,077	72,188	50,000	+/+
VESA, 1024 x 768	48,363	60,004	65,000	-/-
VESA, 1024 x 768	56,476	70,069	75,000	-/-
VESA, 1280 x 720	45,000	60,000	74,250	+/+
VESA, 1280 x 800	49,702	59,810	83,500	-/+
VESA, 1280 x 1024	63,981	60,020	108,000	+/+

Izšķirtspēja	Horizontālā frekvence (kHz)	Vertikālā frekvence (Hz)	Pikseļu taktētājs (MHz)	Sinhronizācijas polaritāte (H/V)
VESA, 1440 x 900	55,935	59,887	106,500	-/+
VESA, 1600 x 900 RB	60,000	60,000	108,000	+/+
VESA, 1680 x 1050	65,290	59,954	146,250	-/+
VESA, 1920 x 1080	67,500	60,000	148,500	+/+

C32F391FW\* / C32F395FW\* / C32F397FW\*

Izšķirtspēja	Horizontālā frekvence (kHz)	Vertikālā frekvence (Hz)	Pikseļu taktētājs (MHz)	Sinhronizācijas polaritāte (H/V)
VESA, 640 x 480	31,469	59,940	25,175	-/-
VESA, 800 x 600	35,156	56,250	36,000	+/+
VESA, 800 x 600	37,879	60,317	40,000	+/+
VESA, 1024 x 768	48,363	60,004	65,000	-/-
VESA, 1280 x 720	45,000	60,000	74,250	+/+
VESA, 1280 x 800	49,702	59,810	83,500	-/+
VESA, 1280 x 1024	63,981	60,020	108,000	+/+
VESA, 1440 x 900	55,935	59,887	106,500	-/+
VESA, 1600 x 900 RB	60,000	60,000	108,000	+/+
VESA, 1680 x 1050	65,290	59,954	146,250	-/+
VESA, 1920 x 1080p	67,500	60,000	148,500	+/+

— Horizontālā frekvence

Laiku, kāds nepieciešams, lai noskenētu vienu līniju no ekrāna kreisās malas līdz labajai malai, sauc par horizontālo ciklu. Horizontālajam ciklam pretējo skaitli sauc par horizontālo frekvenci. Horizontālā frekvence tiek mērīta kHz vienībās.

— Vertikālā frekvence

Viena un tā paša attēla atkārtošana neskaitāmas reizes sekundē ļauj skatīt dabiskus attēlus. Atkārtošanas biežums tiek dēvēts par vertikālo frekvenci vai atsvaidzes intensitāti un tiek norādīts hercos (Hz).

— Paneļa ražošanas tehnoloģiju dēļ optimālai attēla kvalitātei katram šī izstrādājuma ekrāna izmēram var iestatīt tikai vienu izšķirtspēju. Izmantojot izšķirtspēju, kas neatbilst norādītajai izšķirtspējai, var pasliktināties attēla kvalitāte. Lai izvairītos no šīs problēmas, ieteicams atlasīt norādīto izstrādājuma optimālo izšķirtspēju.

— Nomainot CDT monitoru (pievienots datoram) ar LCD monitoru, pārbaudiet tā frekvenci. Ja LCD monitors neatbalsta 85 Hz, pirms LCD monitora pievienošanas nomainiet vertikālo frekvenci uz 60 Hz, izmantojot CDT monitoru.

# 10. nodaļa

## Pielikums

### Atbildība par maksas pakalpojumu (izmaksas, ko sedz klients)

— Ja tiek pieprasīts tehnisks pakalpojums (arī garantijas termiņa laikā), iespējams, tiks iekasēta samaksa par tehniskā speciālista izsaukumu tālāk aprakstītajos gadījumos.

### Bojājumi, kas nav radušies izstrādājuma defekta dēļ

Tiek veikta izstrādājuma tīrīšana, pielāgošana, pārinstalēšana, tiek sniegts paskaidrojums vai veikta cita veida darbība.

- Ja tehniskais speciālists sniedz norādījumus par izstrādājuma lietošanu vai vienkārši pielāgo iespējas, neizjaucot izstrādājumu.
- Ja bojājums radies ārējās vides faktoru ietekmē (internets, antena, vadu signāls utt.).
- Ja izstrādājums tiek uzstādīts no jauna vai pēc iegādātā izstrādājuma pirmās uzstādīšanas tiek pievienotas papildu ierīces.
- Ja izstrādājums tiek uzstādīts no jauna, pārvietojot to uz citu vietu vai citu ēku.
- Ja klients pieprasa norādījumus par tāda izstrādājuma lietošanu, kuru ražojis cits uzņēmums.
- Ja klients pieprasa norādījumus par tīkla vai cita uzņēmuma programmas lietošanu.
- Ja klients pieprasa programmatūras instalāciju vai izstrādājuma iestatīšanu.
- Ja tehniskais speciālists noņem/notīra putekļus vai citus svešķermeņus izstrādājuma iekšpusē.
- Ja klients pieprasa izstrādājuma papildu uzstādīšanu, pēc izstrādājuma iegādes ar interneta vai televīzijas starpniecību.

### Izstrādājums ir bojāts klienta vainas dēļ

Izstrādājums ir bojāts, nepareizas lietošanas vai nepareiza remonta dēļ.

Izstrādājuma bojājuma iemesli:

- Kādas ārējas ietekmes dēļ vai gadījumā, ja izstrādājums ir nokritis zemē.
- Ja tika izmantoti materiāli vai atsevišķi nopērkami izstrādājumi, kurus uzņēmums Samsung nav norādījis.
- Ja labojumus veica persona, kas nav uzņēmuma Samsung Electronics Co., Ltd. ārpakalpojumu uzņēmuma vai partneruzņēmuma tehniskais speciālists.
- Ja klients ir pārveidojis vai labojis izstrādājumu.
- Ja tika izmantots nepiemērots spriegums vai neautorizēts elektriskais savienojums.
- Ja netiek ievēroti lietošanas rokasgrāmatā minētie piesardzības pasākumi.

### Citi gadījumi

- Ja izstrādājuma bojājumus izraisīja dabas katastrofa. (zibens, ugunsgrēks, zemestrīce, plūdi u.c.)
  - Ja tiek nolietoti nolietojamie komponenti. (akumulators, toneris, dienasgaismas lampas, galviņa, vibropārveidotājs, lampa, filtrs, lenta u.c.)
- Ja klients pieprasa tehniskās apkopes pakalpojumu, taču izstrādājumam netiek konstatēts nekāds bojājums, var tikt piemērota samaksa. Tādēļ pirms tehniskā pakalpojuma pieprasīšanas, lūdzu, izlasiet lietošanas rokasgrāmatu.

---

## WEEE

### Izstrādājuma pareiza likvidēšana (Attiecas uz nolietotām elektriskām un elektroniskām ierīcēm)



(Piemērojams valstīs ar atsevišķām savākšanas sistēmām)

Šis uz izstrādājuma un tā piederumiem vai pievienotajā dokumentācijā izvietotais marķējums norāda, ka izstrādājumu un tā elektroniskos piederumus (piem., uzlādes ierīci, austiņas, USB kabeli) pēc ekspluatācijas laika beigām nedrīkst likvidēt kopā ar citiem sadzīves atkritumiem. Lai nepieļautu atkritumu nekontrolētas likvidēšanas radītu varbūtēju kaitējumu videi un cilvēku veselībai, lūdzam minētās ierīces nošķirt no citiem atkritumiem un disciplinēti nodot pienācīgai pārstrādei, tā sekmējot materiālo resursu atkārtotu izmantošanu.

Lai uzzinātu, kur un kā minētās ierīces iespējams nodot ekoloģiski drošai pārstrādei, mājāsaimniecībām jāsaazinās ar izstrādājuma pārdevēju vai savu pašvaldību.

Iestādēm un uzņēmumiem jāsaazinās ar izstrādājuma piegādātāju un jāiepazīstas ar pirkuma līguma nosacījumiem. Izstrādājumu un tā elektroniskos piederumus nedrīkst nodot likvidēšanai kopā ar citiem iestāžu un uzņēmumu atkritumiem.