

beko

Šaldytuvas-Saldiklis
/ Naudojimo instrukcija

Külmik-Sügavkülmik
/ Kasutusjuhend

Aukstuma Kameru un Saldētavu
/ Lietošanas instrukcija

Chladnička-Mrazák
/ Pokyny pro používání

Chladnička-Mraznička
/ Návod na použitie

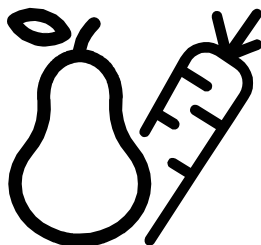

RDSA240K40SN



LT / ET / LV / CZ / SK



DĒMESIO!

Kad uztikrīnātumēte normalu jūsu šaldytuvo veikimā, kuris naudoja draugiškā aplinkai šaldymo agentu R600a (užsidega tik tam tikromis sąlygomis) jūs privalote laikytis šiu nurodymų:

- leiskite laisvai cirkuluoti orui aplink prietaisą;
- nenaudokite jokių kitų priemonių, norėdami atitirpinti šaldytuvą ar šaldiklį, naudokite tik tas, kurias rekomenduoja gamintojas;
- nekeiskite šaldytuvo elektros grandinės;
- nenaudokite elektros prietaisų šaldytuvo viduje.

HOIATUS!

Et kūlmutusseade, mis kasutab igati keskonnasõbralikku külmutusagensit R600a (tuleohtlik ainult teatavatel tingimustel), töötabks normaalselt, peate järgima järgmisi eeskirju:

- Ärge takistage õhu vaba ringlust seadme ümbruses.
- Ärge püüdke sulamist kiirendada mehaaniliste abivahenditega, mida tootja ei ole soovitanud.
- Ärge kahjustage külmutusagensikontuuri.
- Ärge kasutage toiduinete hoiukambrites elektriseadmeid, mida tootja ei ole soovitanud.

UZMANĪBU!

Lai garantētu jūsu sasaldēšanas iekārtas (kura izmanto viedei nekaitīgu dzesēšanas vielu R600a – uzliesmojošs tikai pie noteiktiem apstākļiem), ir nepieciešams ievērot sekojošo:

- Netrauciet gaisa cirkulācijai ap iekārtu.
- Neizmantojiet nekādas mehāniskās iekārtas atkausēšanas paātrināšanai.
- Nesabojāiet dzesēšanas ķēdi.
- Nodalījumā pārtikas produktu glabāšanai neizmantojiet nekādas mehāniskās iekārtas, ja ražotājs to neiesaka.

UPOZORNĚNÍ!

Aby byl zajištěn normální provoz vaší chladničky, která používá pro životní prostředí zcela neškodné chladicí médium R600a (vzňtlivé pouze za určitých podmínek), musíte dodržet následující pravidla:

- Nebraňte ve volné cirkulaci vzduchu kolem přístroje.
- Nepoužívejte mechanická zařízení pro zrychlení odmražení kromě těch, která jsou doporučena výrobcem.
- Nelikvidujte chladicí okruhy.
- Nepoužívejte elektrické spotřebiče uvnitř prostoru pro potraviny kromě těch, která by mohl doporučit výrobce.

VAROVANIE!

Aby sa zabezpečila normálna prevádzka vašej chladničky, ktorá používa úplne ekologicky nezávadné chladivo R600a (horľavé len pri určitých podmienkach), musíte dodržiavať nasledujúce pravidlá:

- Nebráňte voľnej cirkulácii vzduchu okolo spotrebiča.
- Nepoužívajte mechanické prístroje na urýchľovanie rozmrazovacieho procesu, iné ako odporúča výrobca.
- Neporušujte chladiaci okruh.
- Nepoužívajte elektrické spotrebiče vo vnútri pípacieho priestoru potravín, iné ako tie, ktoré odporúča výrobca.

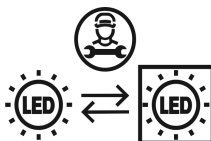

LT

Šiame produkte yra „G“ energijos klasės apšvietimo šaltinis. Šio produkto apšvietimo šaltinį gali pakeisti tik profesionalai.

ET

Antud seade on varustatud G-energiaklassi valgusallikaga. Antud valgusallikat tohib vahetada ainult professionaalne remonditöökoda.

LV

Šim produktam ir "G" enerģijas klases gaismas avots. Gaismas avotu šajā produktā drīkst nomainīt tikai profesionāli remonta veicēji.

CZ

Tento výrobek je vybaven světelným zdrojem o energetické třídě "G". Světelný zdroj na tomto výrobku může být vyměněn pouze profesionálními opraváři.

SK

Tento výrobek je vybavený zdrojom svetla energetickej triedy „G“. Svetelný zdroj na tomto výrobku môžu vymeniť len profesionálni technici.

LT Turinys

Sauga /1
Elektros instaliavimo reikalavimai /2
Transportavimas; Šaldytuvo pastatymas /2
Susipažinimas su prietaisu /2
Siūlomas maisto produktų išdėstymas šaldytuve /2
Temperatūros reguliavimas ir nustatymas /3
Prieš pradedant naudotis šaldytuvu /3
Šviežių maisto produktų šaldymas /3
Nesumaišykite šaldytų ir šviežių maisto produktų /4
Ledo gabalėlių gaminimas; Atitirpinimas /4
Vidaus apšvietimo lempučių keitimas /4
Valymas ir priežiūra /4
Durelių krypties keitimas /5
Ką daryti ir ko nedaryti /5
Informacija apie veikiančius garsus /5
Gedimų šalinimas /6

ET Sisukord

Ohutus ennekõike! /7
Elektriohutus /8
Transportieeskirjad; Paigaldusjuhised /8
Esmane tutvus seadmega /8
Toiduainete soovituslik paigutus seadmes /8
Temperatuuri valik ja reguleerimine /9
Enne seadme kasutamist /9
Külmutatud toiduainete säilitamine /9
Värskete toiduainete külmutamine /9
Jääkuubikute valmistamine /9
Sulatamine /10
Sisevalgusti piri vahetamine /10
Puhastamine ja hooldus /10
Ukse avanemissuuna muutmine /10
Käsud ja keelud /10
Probleemide kõrvaldamine /11

LV Saturu

Drošības norādījumi! /12
Elektriskās prasības /13
Transportēšana /13
Uzstādīšana /13
Apraksts /13
Pārtikas produktu izvietošana /13
Temperatūras regulēšana /13
Pirms ekspluatācijas /14
Sasaldētu produktu glabāšana /14
Sasaldēšana /14
Ledus kubiņu gatavošana /14
Iekartas atkausešana /14
Apgaismojuma lampas nomaiņa /14
Tīrīšana un apkalpošana /14
Traucējumu meklēšana /14
Durvju pakāršana uz citu pusi /14

CZ Rejstřík

Bezpečnost především /15
Elektrické požadavky /16
Pokyny pro přepravu /16
Pokyny pro instalaci /16
Seznámení s vaším spotřebičem /16
Doporučené rozložení potravin ve spotřebiči /16
Kontrola a nastavení teploty /17
Před zahájením provozu /17
Skladování zmražených potravin /17
Mražení čerstvých potravin /17
Tvorba kostek ledu; Odmrazování /18
Výměna vnitřní žárovky /18
Čištění a péče /18
Výměna dvířek; Co dělat a co nedělat /19
Odstraňování potíží /19

SK Obsah

Bezpečnosť' nadovšetko /20
Elektrické požiadavky /21
Prepravné pokyny; Inštaláčn e pokyny /21
Poznávanie spotrebiča /21
Navrhnuté rozmiestnenie potravín v spotrebiči /22
Riadenie a nastavenie teploty /22
Predprevádzkou /22
Skladovanie mrazených potravín /22
Mrazenie čerstvých potravín /23
Tvorba kociek ľadu; Rozmrazovanie /23
Výmena žiarovky vnútorného svetla /23
Čistenie a údržba /23
Premiestňovanie dverí /24
Čo sa má a čo sa nesmie robiť /24
Riešenie problémov /24

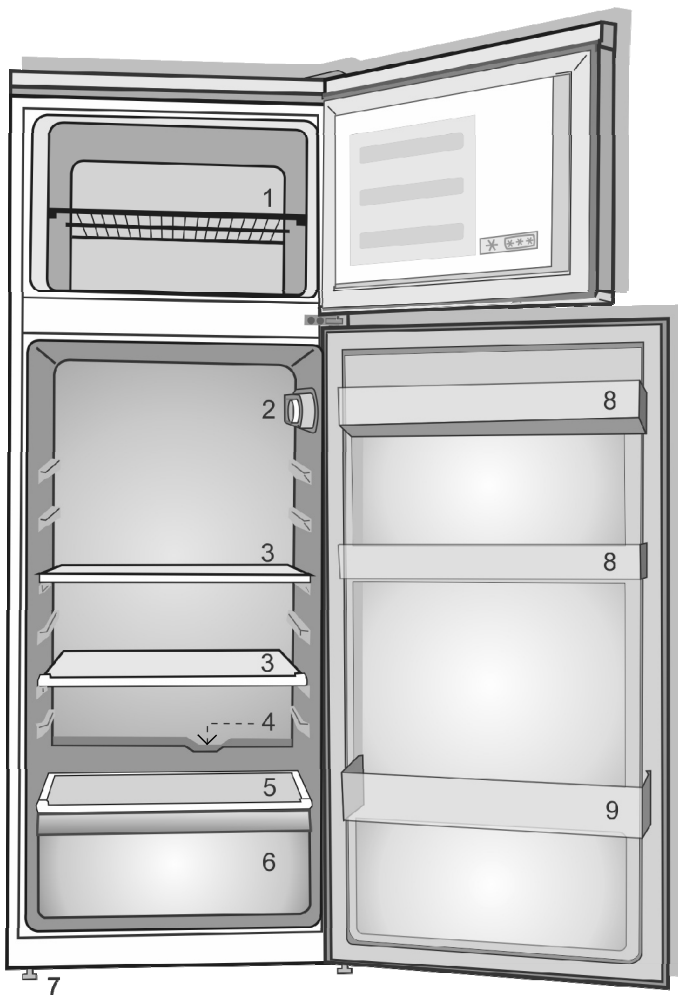

1

❗ Šiame eksploatavimo vadove pateikti paveiksleliai yra orientacinio pobūdžio; gali būti, kad jie tiksliai nevaizduoja jūsų turimo gaminio. Jei jūsų turime gaminyje nėra aprašomo dalio, tai reiškia, jog tai taikoma kitiems modeliams.

❗ Kasutusjuhendis esinevad joonised on skemaatilised ja ei pruugi täpselt vastata teie tootele. Kui kõnealused osad ei ole teie soetatud tootega kaasas, kehtib see teiste mudelite kohta.

❗ Attēli šajā instrukciju rokasgrāmatā ir shēmatiski un var precīzi neatbilst jūsu modelim. Ja attiecīgās daļas nav iekļautas jūsu iegādātā produkta komplektācijā, tad tās attiecas uz citiem modeļiem.

❗ Obrázky uvedené v tomto návodu k použití jsou schematické a nemusely přesně korespondovat s vašim výrobkem. Pokud zobrazené části nejsou obsaženy v produktu, který jste zakoupili, jde o součásti jiných modelů.

❗ Obrázky v tejto príručke k obsluhu sú schematické a nemusia sa presne zhodovať s vašim produktom. Ak produkt, ktorý ste si zakúpili, nedisponuje uvádzanými časťami, potom sa to týka iných modelov.

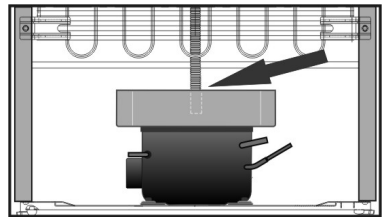
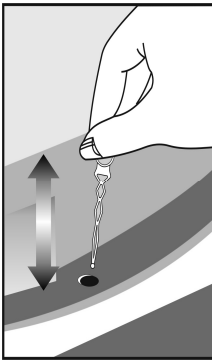
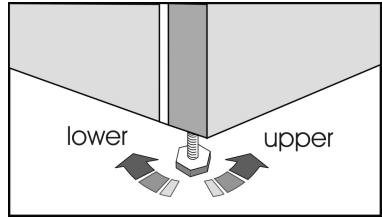
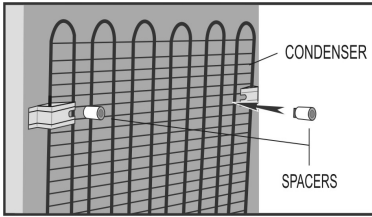
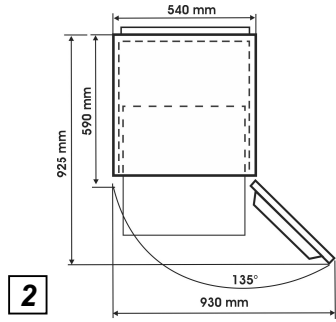
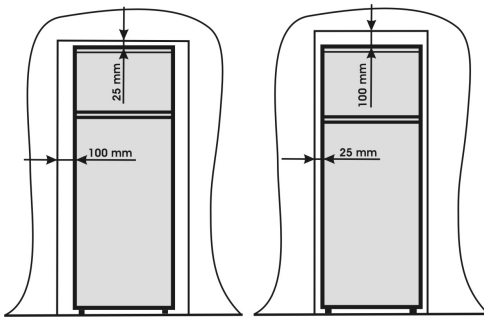

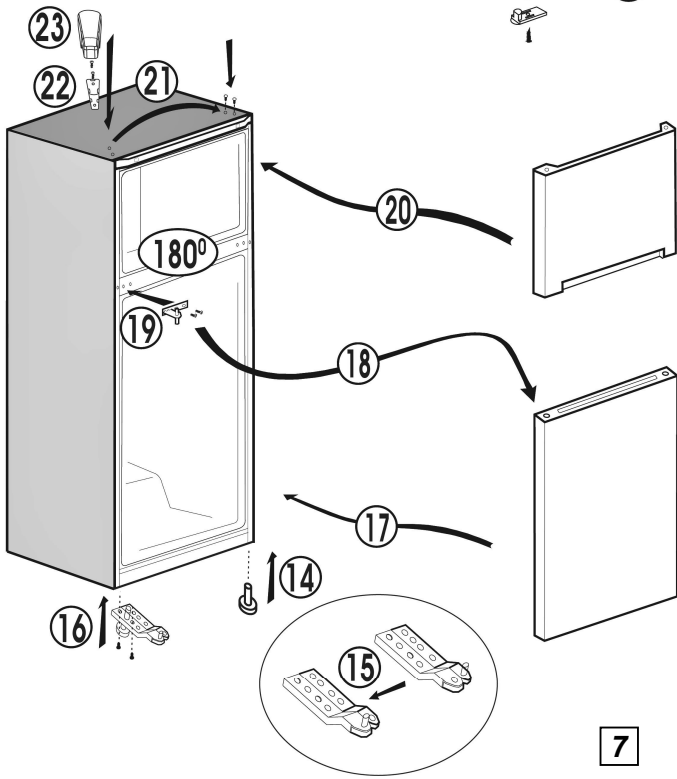
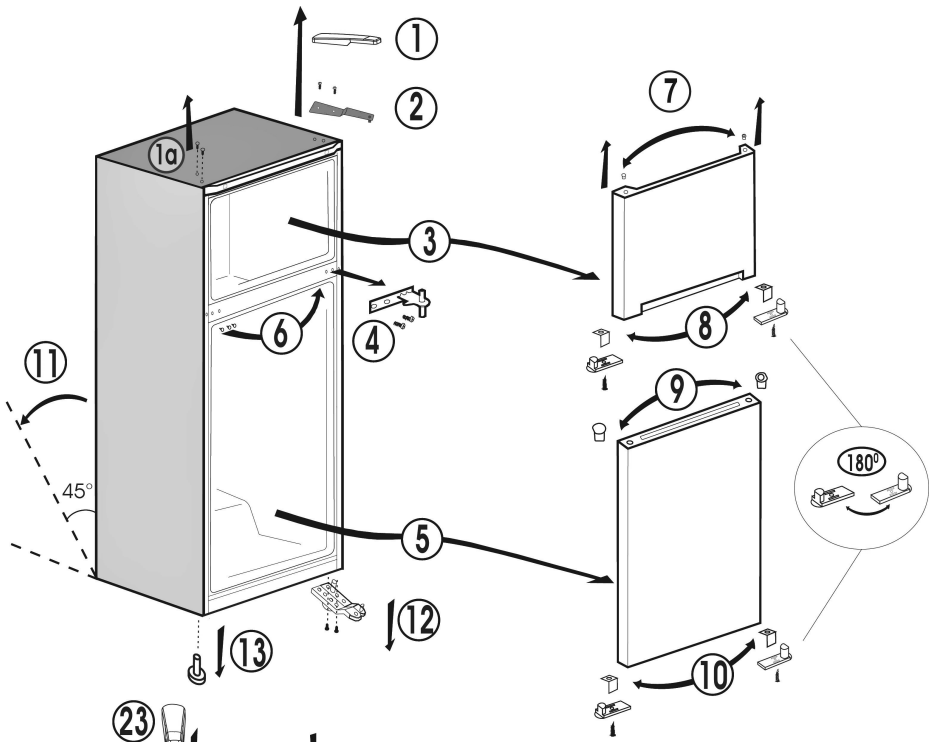

Sveikiname Jus pasirinkus Beko kokybišką prietaisą, sukurtą Jums tarnauti daugelį metų.

Sauga

Prieš jungdami šaldytuvą į tinklą patikrinkite, ar nuėmėte visas pakuotės medžiagas ir transportavimo apsaugas.

- Jei šaldytuvas buvo transportuojamas padėtas horizontaliai, 4 valandas jo neįjunkite, nes kompresoriuje turi nusistovėti skysčiai;
- Jei ketinate išmesti seną šaldytuvą su prie durelių pritvirtintu užraktu, reikia jį sulaužyti, kad vaikai žaisdami neužsitrenktų viduje;
- Šiuo šaldytuvu reikia naudotis tik pagal paskirtį;
- Šaldytuvo negalima deginti, nes jo izoliacijoje yra degių chlorofluorometano medžiagų. Siūlome susisiekti su atitinkamomis tarnybomis dėl smulkesnės informacijos apie nereikalingo šaldytuvo utilizavimą;
- Nerekomenduojama statyti šaldytuvą nešildomoje šaltoje patalpoje (pvz.: garaže, šiltnamyje, fligelyje, pastogėje, ne namie ir pan.);

Kad šaldytuvas kuo geriau veiktų ir negestų, būtinai atidžiai perskaitykite šias instrukcijas. Šaldytuvu naudojantis neteisingai arba ne pagal paskirtį nebus taikomos nemokamos taisymo paslaugos garantiniu laikotarpiu. Nepamirškite laikyti šių instrukcijų saugioje ir lengvai pasiekiamoje vietoje, kad prireikus galėtumėte jomis pasinaudoti.

Originalios atsarginės dalys tiekiamos 10 metų nuo gaminio įsigijimo dienos.

Šis prietaisas nėra skirtas naudoti vartotojams su fizine ar protine negalia, padidintu jautrumu ar patirties bei žinių stoka; nebent jie privalo, prieš pradėdami naudoti prietaisą, būti supažindinti (atsakingo asmens) su naudojimo instrukcija ir informuoti apie prietaiso vartojimą bei jo saugą. Taip pat užtikrinant vaikų saugumą jie privalo būti įspėti, jog su prietaisu žaisti negalima.

<div style="display: flex; align-items: center;"> <div style="border: 1px solid black; border-radius: 50%; padding: 2px 5px; margin-right: 5px;">i</div> <div>INFORMACIJA</div> </div>	<div style="display: flex; align-items: center;"> </div> <p style="font-size: small;">Produktu duomenų bazėje saugomą modelio informaciją galima pasiekti užėjus į nurodytą svetainę ir suradus jūsų modelio identifikatorių (*), esantį energijos etiketėje.</p> <p style="font-size: small;">https://eprel.ec.europa.eu/</p>				
<table style="width: 100%; border-collapse: collapse;"> <tr> <td style="width: 50%; border-bottom: 1px solid black; font-size: x-small;">SUPPLIER'S NAME</td> <td style="width: 50%; border-bottom: 1px solid black; font-size: x-small;">MODEL IDENTIFIER (*)</td> </tr> <tr> <td style="text-align: center; border-bottom: 1px solid black;">A</td> <td style="text-align: center; border-bottom: 1px solid black;">A</td> </tr> </table>	SUPPLIER'S NAME	MODEL IDENTIFIER (*)	A	A	
SUPPLIER'S NAME	MODEL IDENTIFIER (*)				
A	A				

Elektros instaliavimo reikalavimai

Prieš prijungiant šaldytuvą/šaldiklį prie elektros tiekimo, patikrinkite, ar įtampa ir dažnis, nurodyti ant duomenų kortelės šaldytuvo viduje, atitinka Jūsų namų elektros tiekimo duomenis.

Rekomenduojame šį šaldytuvą jungti į elektros tinklą per stacionarų lizdą su geru kontaktu.

Dėmesio! Šį prietaisą reikia įžeminti.

Elektrinės dalis taisyti gali tik kvalifikuotas įgalioto serviso darbuotojas! Kitu atveju nebus taikoma nemokama garantinė priežiūra. Neteisingas nekvalifikuoto asmens prietaiso pajungimas gali sukelti kritinius padarinius prietaisui ir jo naudotojui.

DĖMESIO!

Šaldytuvo šaldymo sistemoje yra reagentas R600a, kuris yra draugiškas aplinkai, tačiau lengvai užsidegantis. Todėl pasirūpinkite, kad transportavimo ir naudojimosi metu nebūtų pažeista aušinimo sistema. Jei netyčia pažeistumėte šias dalis, pasirūpinkite, kad šalia nebūtų ugnies šaltinio ar kaitinimo prietaisų, ir nedelsdami išvėdinkite patalpą, kurioje stovi šaldytuvus.

JSPĖJIMAS: nenaudokite mechaninių ar kitų priemonių, norėdami paspartinti šaldytuvo atitirpimo procesą, naudokite tik siūlomas gamintojo.

JSPĖJIMAS: nepažeiskite aušinimo sistemos įrenginių.

JSPĖJIMAS: šaldytuvo viduje nenaudokite jokių elektrinių prietaisų, išskyrus tuos, kuriuos rekomenduoja gamintojas.

JSPĖJIMAS: jeigu maitinimo laidas pažeistas, jį leidžiama keisti tik gamintojui, gamintojo klientų aptarnavimo atstovui arba panašios kvalifikacijos asmenims – kitaip gali kilti pavojus.

Transportavimas

1. Šaldytuvą galima transportuoti tik pastatytą vertikaliai. Transportuojant negalima apgadinti pakuotės.
2. Jei transportuojamas šaldytuvus buvo laikomas horizontaliai, juo negalima naudotis bent 4 valandas, kad sistemoje nusistovėtų skysčiai.
3. Nesilaikant šių instrukcijų šaldytuvus gali būti sugadintas, tačiau už tokius pažeidimus gamintojas atsakomybės nepriima.
4. Šaldytuvą reikia apsaugoti nuo lietaus, drėgmės ir kitokio atmosferos poveikio.

Svarbu!

♦ Valant ar pernešant šaldytuvą reikia būti atsargiems ir nepaliesti kondensatoriaus metalinių vamzdelių galinėje šaldytuvo dalyje, nes galima susižeisti pirštus ir rankas.

♦ Nesisėskite ir nesistokite ant šaldytuvo, nes jis nėra tam skirtas. Galite susižeisti patys ar sugadinti šaldytuvą.

- ♦ Patikrinkite, ar elektros laidas neįstrigo po šaldytuvu jį perkeliant, nes tai gali sugadinti laidą.
- ♦ Neleiskite vaikams žaisti su šaldytuvu.

Šaldytuvo pastatymas

1. Nelaikykite šaldytuvo patalpoje, kurioje temperatūra gali nukristi žemiau 10 laipsnių pagal Celsijaus skalę (50 laipsnių pagal Farenheito skalę) naktį ir ypač žiemą, nes šaldytuvus pritaikytas veikti +10 - +38 laipsnių pagal Celsijaus skalę (50-100 laipsnių pagal Farenheito skalę) aplinkoje. Žemesnėje temperatūroje prietaisais gali neveikti, tad maisto produktų laikymo terminas sutrumpėtų.

2. Nestatykite šaldytuvo prie viryklės, radiatoriaus ar saulės šviesoje, nes gali padidėti šaldytuvo funkcijų įtampa. Jei šaldytuvus statomas prie šalčio ar karščio šaltinių, būtinai laikykitės tokių atstumų:

nuo viryklės: 30 mm

nuo radiatoriaus: 300 mm

nuo šaldiklio: 25 mm

3. Pasirūpinkite, kad aplink šaldytuvą būtų pakankamai vietos orui cirkuluoti (**žr. 2 pav.**).

♦ Kad nustatytumėte reikalingą atstumą tarp sienos ir šaldytuvo, pritvirtinkite specialius laikiklius, tiekiamus komplekte, prie galinės šaldytuvo sienelės (**žr. 3 pav.**).

4. Šaldytuvą reikia statyti lygioje vietoje. Priekines kojeles prireikus galima reguliuoti. Kad šaldytuvus stovėtų tvirtai, sukite priekines kojeles prieš arba pagal laikrodžio rodyklę, kol šaldytuvus stovės stabiliai. Teisingai sureguliuavus kojelių aukštį šaldytuvus nevirbus ir nekels triukšmo (**žr. 4 pav.**).

5. Kaip paruošti prietaisą darbui, skaitykite skyrelyje „Valymas ir priežiūra“.





Susipažinkite su prietaisu (žr. 1 pav.)

1. Šaldiklio lentynėlė
2. Termoregulatoriaus rankenėlė ir lemputė
3. Reguluojamos lentynėlės
4. Tirpsmo vandens surinkimo kanalas – drenažo vamzdis
5. Daržovių ir vaisių stalčiaus dangtis
6. Daržovių ir vaisių stalčiai
7. Reguluojamos priekinės kojelės
8. Lentyna stiklainiams
9. Butelių lentyna durelėse

Siūlomas maisto produktų išdėstymas šaldytuve

Nuorodos, kaip geriausiai išdėstyti produktus ir laikytis higienos:

1. Šaldytuvo skyriai yra skirti trumpai laikyti įvairius maisto produktus, šviežius maisto produktus bei gėrimus.

2. Šaldymo kameros skyrius, pažymėtas   , skirtas anksčiau sušaldytiems maisto produktams šaldyti ir laikyti. Visuomet reikia laikytis   rekomendacijos produktams laikyti, ji nurodyta ant maisto produkto pakuotės.
3. Pieno produktus reikėtų laikyti specialioje durelių lentynoje. Norint užšaldyti šviežius maisto produktus, juos rekomenduojama susukti į aliuminio foliją arba įdėti į plastikinį maišelį, atvėsinti šviežių maisto produktų skyriuje ir laikyti juos ant šaldiklio lentynos. Šaldiklio lentyną siūloma įtaisyti viršutiniame šaldiklio skyriuje.
4. Pagamintus patiekalus reikia laikyti hermetikuose indeliuose.
5. Šviežius suvyniotus produktus galima laikyti lentynoje. Šviežius vaisius ir daržoves reikia sudėti į vaisių ir daržovių stalčius.
6. Butelius galima laikyti durų lentynėlėse.
7. Šviežią mėsą suvyniokite į polietilinius maišelius ir padėkite ant žemiausios lentynos. Šviežia mėsa neturi liestis su pagamintais patiekalais. Saugumo sumetimais šviežią mėsą laikykite ne ilgiau kaip dvi tris dienas.
8. Norint pasiekti maksimalų efekto, neuždenkite stiklinių lentynėlių popieriumi ar kitomis medžiagomis, kad vėsus oras galėtų laisvai cirkuliuoti.
9. Aliejaus nelaikykite durų lentynoje. Maisto produktus suvyniokite arba uždenkite. Karštų patiekalų nedėkite į šaldytuvą ar šaldiklį, plaukite kol jie atvės. Atidarius stiklainį arba konservų dėžutę, konservuotus maisto produktus iš jų reikia išimti.
10. Putojančių gėrimų nereikėtų užšaldyti, o tokių produktų, kaip tirpdyto ledo vanduo, nereikėtų vartoti labai šaltų.
11. Kai kurie vaisiai ar daržovės, laikomi 0°C temperatūroje, praranda vertingąsias savybes. Todėl arbūzus, melionus, agurkus, pomidorus ir panašius vaisius bei daržoves sudėkite į polietilinius maišelius.
12. Stipraus alkoholio butelius geriausia laikyti pastatytus vertikaliai, gerai užkimštus. Nelaikykite šaldytuve produktų, kurių sudėtyje yra degių ir sprogių medžiagų (pvz.: purškiamos grietinėlės, purškiklių ir pan.). Jie kelia sprogmio pavojų.
13. Norėdami padidinti vietą šaldytuve, galite išimti ledo kubelių padėklą.

Temperatūros reguliavimas ir nustatymas

Temperatūrą galima reguliuoti termoregulatoriaus rankenėle, nustatant ją į pasirinktą poziciją tarp 1 ir 5 (šalčiausia pozicija) - modelyje. Jei termostato rankenėlė yra „0“ padėtyje, prietaisas yra išjungtas.

Siuo atveju švieš vidaus apšvietimo lemputė. Vidutinė šaldytuvo vidaus temperatūra turėtų būti +5°C (+41°F). Nustatykite termoregulatoriaus rankenėlę, kad pasiektumėte tokią temperatūrą. Kai kurie šaldytuvo skyriai gali būti vėsesni ar šiltesni (pvz., salotų stalčiuje ar šaldytuvo vidaus viršutinėje dalyje). Tai yra normalu. Siūlome reguliariai tikrinti šaldytuvo vidaus temperatūrą termometru, kad visada būtų palaikoma pageidaujama temperatūra. Dažnai atidarinėjant dureles, temperatūra pakyla, todėl rekomenduojama išėmus ar padėjus maisto produktus į šaldytuvą ar šaldiklį uždaryti dureles kuo greičiau.

Prieš pradėdami naudotis šaldytuvu Galutinis patikrinimas

Prieš pradėdami naudotis šaldytuvu, patikrinkite:

1. Ar nustatytas tinkamas kojelių aukštis.
2. Ar vidus sausas, ar oras gali laisvai cirkuliuoti galinėje šaldytuvo dalyje.
3. Ar vidus švarus, kaip rekomenduojama skyrelyje „Valymas ir priežiūra”.
4. Ar šaldytuvo laidas įjungtas į elektros lizdą, ar tiekiamo elektros srovė. Atidarius šaldytuvo duris užsidega vidaus apšvietimo lemputė.

Atkreipkite dėmesį, kad:

5. Įjungę išgirsite kompresoriaus užimą. Skysčiai ir dujos, kuriais užpildyta šaldytuvo sistema, taip pat gali kelti tam tikrą garšą, nepaisant, ar kompresorius veikia, ar ne. Tai normalu.
6. Lengvas viršutinės dalies judėjimas taip pat yra normalus dalykas, priklausantis nuo šaldymo proceso. Tai ne defektas.
7. Rekomenduojame termoregulatoriaus rankenėlę nustatyti į vidurinę padėtį ir stebėti temperatūrą, kad galėtumėte ją tinkamai nustatyti produktams laikyti (žr. skyrelį „Temperatūros reguliavimas ir nustatymas”).
8. Kol šaldytuve nenusistovėjusi reikiama temperatūra, maisto produktų nedėkite. Rekomenduojame temperatūrą patikrinti termometru (žr. skyrelį „Temperatūros reguliavimas”).

Šviežių maisto produktų šaldymas

Jei norite pasiekti geriausių rezultatų, prašome laikytis šių nurodymų. Vienu metu nešaldykite labai didelio maisto produktų kiekio. Maisto kokybė bus geriausia, jei jį visą sušaldysite per kuo trumpesnę laiką. Neviršykite šaldymo kameros pajėgumo per 24 valandas. Jei į šaldymo kameros skyrių dėsite šiltus maisto produktus, tuomet aušinimo mechanizmas ims veikti be perstojo, kol maisto produktas sušals. Dėl šios priežasties šaldymo kameroje kurį laiką bus pemelyg aukšta temperatūra. Šaldydami šviežius maisto produktus, termoregulatoriaus rankenėlę nustatykite į vidurinę poziciją. Nedidelius kiekius (iki pusės kilogramo) galite šaldyti nereguliuodami termoregulatoriaus rankenėlės.

Nesumaišykite šaldytų ir šviežių maisto produktų

Šaldytų maisto produktų laikymas

Šaldymo kameroje galite laikyti gamintojo sušaldytus maisto produktus ilgą laiką, be to, jame galite sušaldyti ir laikyti šviežius maisto produktus. Jei nutrūko elektros energijos tiekimas, neatidarykite durų. Sušaldytas maistas nepradės atitirpti, jei elektros energijos tiekimo gedimas netruks ilgiau nei 13 valandų. Jei elektros nėra ilgiau, tuomet maisto produktus reikia nedelsiant suvaruoti arba pagaminti ir šaldyti pagamintus.

Ledo gabalėlių gaminimas

Užpildykite $\frac{3}{4}$ ledo kubelių indelio vandeniu ir įdėkite į šaldymo kamerą. Prišalusius indus galite išimti naudodami šaukšto kotą ar panašų įrankį, niekada nenaudokite aštrių daiktų, pvz., peilių ar šakučių.

Atitirpinimas

A) Šaldytuvus

Šaldytuvo skyrius atitirpinamas automatiškai. Atitirpęs vanduo subėga į surinkimo indą per nutekėjimo vamzdelį šaldytuvo galinėje dalyje (žr. 5 pav.). Atitirpinimo metu šaldytuvo galinėje pusėje, kur įtaisytas garintuvus, gali susiformuoti vandens lašelių. Šaldytuvui atitirpus, lašelių gali likti ant šaldymo kameros durų ir šaldymo kameros viduje. Sušalusius lašelių negramdykite aštriais įrankiais, pavyzdžiui, peiliu ar šakute. Jei atitirpęs vanduo nenubėga į surinkimo indą, patikrinkite, ar nutekėjimo vamzdelis neužsikimšo maisto gabalėliais arba trupiniais. Nutekėjimo vamzdelį galima išvalyti gėrimų šiaudeliu. Patikrinkite, ar vamzdelis pastoviai talpinamas (ar jo galas įkištas) surinkimo indelyje kompresoriuje, kad išvengtumėte vandens išsiliejimo ant elektros instaliacijos ant grindų (žr. 6 pav.).

B) Šaldymo kamera

Atitirpinimas yra tiesioginis ir be netvarkos, nes yra specialus atitirpusio vandens surinkimo indas. Atitirpęs vanduo subėga į tam skirtą vandens surinkimo indą. Šaldymo kamerą atitirpinkite du kartus per metus arba kai susiformuoja apie 7 mm ledo sluoksnis. Atitirpdami pirmiausia išjunkite šaldytuvą iš elektros tinklo. Visus maisto produktus susukite į kelis sluoksnius laikraštinio popieriaus ir padėkite vėsiai (pvz., į šaldytuvą ar sandėliuką). Atitirpinimo laikas sutrumpės, jei į šaldymo kamerą atsargiai padėsite indą su šiltu vandeniu.

Negramdykite ledo aštriais įrankiais, pavyzdžiui, peiliu ar šakute. Niekada nemėginkite atitirpinimo proceso paspartinti elektriniu plaukų džiovintuvu, elektriniu radiatoriumi ar panašiais elektriniais prietaisais.

Kempine išvalykite atitirpusį vandenį, susikaupusį apatiniame šaldymo kameros skyriuje. Šaldymo kamerali atitirpus, visą vidų išvalykite sausai. Įkiškite šaldytuvo laido kištuką į elektros lizdą ir įjunkite elektros tiekimą.

Vidaus apšvietimo lemputės keitimas

Jei reikia pakeisti šaldytuvo apšvietimo lemputę, susisiekite su artimiausia įgaliotąja techninio aptarnavimo tarnyba. Šajā ieričė izmantotā lampa nav piemērota istabu apgaismojumam. Šīs lampas mērķis ir padarīt pārtikas produktu ievietošanu ledusskapī/saldētavā drošu un ērtu. Šajā ierīcē izmantotajām lampām ir jāspēj funkcionēt ekstrēmās fiziskos apstākļos, piemēram, temperatūrā, kas nepārsniedz -20°C.

Valymas ir priežiūra

1. Rekomenduojame prieš valymą šaldytuvą išjungti iš tinklo.
2. Niekada nevalykite aštriais įrankiais ar abrazyviniais valikliais, muilu, buitniais valikliais, skalbimo milteliais ar poliruokliu.
3. Šaldytuvo išorę valykite drungnu vandeniu, po to sausai nušluostykite.
4. Šaldytuvo vidų valykite drėgnu audiniu, pamirkytu 0,5 l vandens ir vieno arbatinio šaukštelio sodos tirpale. Po to viską iššluostykite.
5. Patikrinkite, ar nepateko vandens į temperatūros valdymo dėžutę.
6. Jei ketinate ilgą laiką nesinaudoti šaldytuvu, išjunkite jį iš tinklo, išimkite maisto produktus, išvalykite ir palikite pravertas duris.
7. Metalines šaldytuvo dalis (pvz., durų išorę, šonus) rekomenduojame poliruoti silikoniniu poliruokliu (mašinų poliruokliu), kad nepažeistumėte aukštos kokybės dažų.
8. Kartą per metus dulkių siurbliu nusiurbkite dulkes nuo kondensatoriaus grotelių šaldytuvo galinėje pusėje.
9. Reguliariai tikrinkite, ar nesusikaupė nešvarumų durų sandarinimo gumose.

10. Niekada:

- nevalykite šaldytuvo netinkamomis medžiagomis, pvz., medžiagomis, kurių sudėtyje yra benzino;
 - nestatykite prie aukštos temperatūros šaltinių;
 - nešveiskite ir netrinkite abrazyvinėmis medžiagomis.
11. Kaip išimti pieno produktų talpos dangtelį ir durų lentynas:
 - norėdami nuimti pieno produktų talpos dangtelį, pakelkite jį 2-3 cm ir patraukite iš to šono, iš kurio dangtelis atsideda;
 - norėdami išimti durų lentynas, išimkite iš jų visus maisto produktus ir lentyną tiesiog kilstelėkite.

12. Specialus plastikinis indas atitirpusiam vandeniui surinkti šaldytuvo galinėje pusėje visada turi būti švarus. Norėdami jį išimti ir išvalyti, laikykitės šių nurodymų:

- išjunkite šaldytuvą iš elektros tinklo;
- replėmis ištraukite kaištį, esantį ant kompresoriaus, kad galėtumėte išimti indą;
- pakelkite jį;
- išvalykite ir iššluostykite;
- įdėkite atgal.

13. Ledo perteklių reguliariai nugramdykite pridėdami plastikiniu grandikliu. Susikaupus per dideliu kiekiu ledo, šaldymo kamera blogiau dirbs, patartina ją atitirpdyti.

Durelių krypties keitimas

Procesas parodytas **7 pav.**

Ką daryti ir Ko nedaryti

- ♦ Reguliariai valykite ir atitirpinkite šaldytuvą (žr. "Atitirpinimas").
- ♦ Žalia mėsa ir vištieną laikykite žemiau, nei paruoštą maistą ir pieno produktus.
- ♦ Nuo daržovių nuimkite netinkamus vartoti lapus ir nuvalykite žemes.
- ♦ Salotas, kopūstus, petražoles ir žiedinius kopūstus palikite nenuskintus nuo stiebo.
- ♦ Sūrį pirmiausia suvyniokite į sviestinį popierių ir tada dėkite į polietileninį maišelį, palikdami jame kuo mažiau oro. Geriausia sūrį išimti iš šaldytuvo valandą prieš vartojimą.
- ♦ Žalia mėsa ir vištieną laisvai suvyniokite į polietileninį maišelį ar aliuminio foliją, kad neapdžiūtų.
- ♦ Žuvį sudėkite į polietileningus maišelius.
- ♦ Greitai sausėjančius ar turinčius stiprų kvapą maisto produktus sudėkite į polietileningus maišelius ar susukite į aliuminio foliją, arba sudėkite į hermetišką indelį.
- ♦ Gerai suvyniokite duoną, kad kuo ilgiau išliktų šviežia.
- ♦ Prieš patiekdami atšaldykite baltąjį vyną, alų ir mineralinį vandenį.
- ♦ Kartkartėmis patikrinkite šaldymo kameroje esančius produktus.
- ♦ Maisto produktus laikykite kuo trumpiau ir visuomet atsižvelkite į galiojimo datas.
- ♦ Gamintojo sušaldytus maisto produktus laikykite tiek, kiek leidžia ant pakuotės nurodytas galiojimo terminas.
- ♦ Visada rinkitės aukščiausios kokybės šviežius maisto produktus ir prieš šaldydami visada juos švariai nuvalykite (nuplaukite).
- ♦ Jei norite greičiau sušaldyti maisto produktus, dėkite juos į šaldymo kamerą mažomis porcijomis.

- ♦ Visus maisto produktus vyniokite į aliuminio foliją ar šaldikliui skirtus polietileningus maišelius ir pasistenkite, kad juose liktų kuo mažiau oro.
- ♦ Šaldytus produktus nedelsdami suvyniokite ir kuo greičiau įdėkite į šaldymo kamerą, kol jie dar neatitirpo.
- ♦ Šaldytus maisto produktus atitirpinkite šaldytuve.
- ♦ Šaldytuve nelaikykite bananų.
- ♦ Šaldytuve nelaikykite meliono. Jį galite trumpam įdėti į šaldytuvą, bet tik suvyniotą, kad jo kvapo neįgaudytų kiti šaldytuve laikomi produktai.
- ♦ Nedenkite lentynų jokiomis dangomis, kurios trukdytų orui laisvai cirkuluoti.
- ♦ Nelaikykite pavojingų ar nuodingų medžiagų. Šaldytuvą skirtas tik valgomiems produktams.
- ♦ Ilgai laikytus šaldytus produktus suvartokite.
- ♦ Nelaikykite viename skyriuje virtų ir šviežių maisto produktų. Juos reikia supakuoti ir laikyti atskirai.
- ♦ Neleiskite ant kitų maisto produktų lašėti atitirpinamiems produktams ar jų sultims.
- ♦ Nelaikykite atidarytų šaldytuvo durelių, nes taip suvartojama daugiau energijos ir susidaro didesnis ledo sluoksnius.
- ♦ Negramdykite ledo aštriais daiktais, pavyzdžiui, peiliu ar šakute.
- ♦ Nedėkite į šaldytuvą karšto maisto, palaukite, kol jis atvės.
- ♦ Į šaldiklį nedėkite butelių su skysčiu ar uždarytų skardinių, kuriose yra anglirūgšte prisotinto skysčio, nes jie gali sprogti.
- ♦ Nedėkite šaldyti didelio kiekio šviežių maisto produktų.
- ♦ Iš šaldiklio išimtus grietininį ar vaisinių ledų iš karto neduokite vaikams. Jie gali būti per šalti.
- ♦ Nešaldykite putojančių gėrimų.
- ♦ Nelaikykite atitirpusių šaldytų maisto produktų; juos reikėtų suvartoti per 24 valandas arba išvirti ir sušaldyti.
- ♦ Iš šaldytuvo nieko neimkite drėgnomis rankomis.

Informacija apie veikiančius garsus

Norėdamas išlaikyti pastovią pasirinktą temperatūrą, jūsų prietaisas retkarčiais įjungia kompresorių. Atsiradę garsai yra visiškai normalūs. Tada, kai prietaisas pasiekia reikiamą temperatūrą, automatiškai sumažėja garsai (triuksmas). Užiantį garsą sukelia kompresorius. Kai kompresorius įsijungia, garsas trumpam padidėja. Burbuliavimas, kliuksėjimas, dūzgimas – tai garsai, sukelti šaldytuvo, kai vanduo bėga per vamzdelį. Spragtelėjimo garsas gali būti visada girdimas, kai termostatas įjungia/išjungia kompresorių.

Spragtelėjimo garsas gali atsirasti kai:

- aktyvuota automatinio atitirpinimo sistema;
 - prietaisas vėsta ar šyla (medžiagų išsiplėtimas).
- Jei šie garsai yra per daug garsūs, to priežastys tikriausiai nėra labai rimtos ir lengvai pašalinamos:
- prietaisas stovi nelygiai – naudokite reguliuojamas kojeles arba po kojėlėmis pakiškite pakavimo medžiagos.
 - prietaisas nestovi laisvai – prašome nuimti nuo prietaiso virtuvinius įrankius ar kitus prietaisus.
 - stalčiai, krepšiai ar lentynėlės yra laisvi ar priklijuoti – prašome patikrinti ir atskirti sudedamąsias dalis ir jei reikia iš naujo jas pritvirtinti.
 - buteliai ir/ar rezervuarai liečia vienas kitą – prašome perkelti butelius ir/ar rezervuarus vieną nuo kito.

Gedimų šalinimas

Jei įjungtas šaldytuvas neveikia, patikrinkite:

- ar gerai į kištukinį lizdą įjungtas elektros laido kištukas ir ar teikiama elektros srovė (norėdami patikrinti, ar teikiama elektros srovė, į kištukinį lizdą įjunkite kitą prietaisą),
- ar neperdeges saugiklis, ar įjungtas transformatorius, ar neišjungtas pagrindinis elektros energijos tiekimo jungiklis,
- ar teisingai nustatytas temperatūros reguliatorius,
- ar teisingai sujungti pritaisyto naujo kištuko laidai, jei keitėte kištuką.

Jei tai patikrinus, šaldytuvas vis tiek neveikia, susisiekite su jį pardavusia įmone ir praneškite. Prašome būtinai patikrinti tai, ką nurodėme, nes jei šaldytuvas nebus sugedęs, turėsite padengti meistro iškvietimo išlaidas.



Ant prietaiso arba pakuotės esantis simbolis  nurodo, kad su šiuo prietaisu negalima elgtis kaip su buitinėmis šiukšlėmis. Jį reikia perduoti atitinkam surinkimo punktui, kad elektros ir elektronikos prietaisas būtų perdirbtas. Tinkamai išmesdami šį gaminį, prisidėsite prie apsaugos nuo galimo neigiamo poveikio aplinkai ir žmonių sveikatai, kuris gali būti padarytas šį gaminį netinkamai išmetant. Dėl išsamesnės informacijos apie šio gaminio perdirbimą, prašom kreiptis į savo miesto valdžios instituciją, buitinių atliekų išvežimo tarnybą arba parduotuvę, kurioje pirkote šį prietaisą.

Palju õnne aruka valiku puhul, **Beko** kvaliteetseade teenib teid kindlasti palju aastaid.

Ohutus ennekõike!

Ärge ühendage seadet elektrivõrku enne, kui pakendi ja transpordikaitsme kõik osad on eemaldatud.





- Laske seadmel enne sisselülitamist vähemalt 4 tundi seista, et süsteemi tööseisund saaks pärast horisontaalasendis transporti taastuda.
- Luku või riiviga varustatud seadme kasutusel kõrvaldamisel jätke lukk/riiv ohutusse asendisse, et lapsed ei saaks seadmesse lõksu jääda.
- Seadet võib kasutada ainult ettenähtud otstarbeks.
- Ärge utiliseerige seadet põletamise teel. Seadme isolatsiooni koostisse kuuluvad kloorfluorsüsinikke mittesisaldavad ained, mis on tuleohtlikud. Lisateabe saamiseks utiliseerimismeetodite ja -võimaluste kohta pöörduge kohaliku omavalitsuse poole.
- Me ei soovita seadet kasutada kütmata külmas ruumis (nt garaaž, kasvuhoone, juurdeehitis, kuur, kõrvalhoone vms).

Tutvuge hoolikalt kasutusjuhendiga, et oskaksite seadet optimaalselt ja probleemideta kasutada. Juhiste eiramisel võite jääda ilma tasuta garantiiteeninduse õigusest.

Hoidke juhendit kindlas kohas, et see vajadusel kergesti leida.

Originaalvaruosad on saadaval 10 aasta jooksul seadme valmistamisest.

Seade ei ole mõeldud kasutamiseks füüsilise, meelega- või vaimupuudega või nappide kogemuste ja teadmistega inimestele, välja arvatud juhul, kui nad kasutavad seda oma ohutuse eest vastutava isiku järelevalve all või on saanud vastavad juhised.
Lastel tuleb silma peal hoida, et nad ei saaks seadmega mängida.

i	TEAVE		
 ENERGY 		<p>. Tooteandmebaasis säilitatava mudeli kohta käiva teabe juurde pääseb järgmisele veebisaidile sisenedes ja otsides energiamärgiselt oma mudeli identifikaatori (*).</p> <p>https://eprel.ec.europa.eu/</p>	
<small>SUPPLIER'S NAME</small>		<small>MODEL IDENTIFIER</small> (*)	
			

Elektriohutus

Enne seadme ühendamist vooluvõrku kontrollige, kas seadme sees paiknevale andmesildile märgitud toitepinge ja sagedus vastavad vooluvõrgu näitajatele. Soovitame ühendada seadme vooluvõrku sobivas kohas paikneva kaitsmega varustatud seinakontakti kaudu.

HOIATUS! Seade peab olema maandatud.

Elektriseadmete remondiga võivad tegelda ainult kvalifitseeritud spetsialistid. Kvalifitseerimata isiku tehtud oskamatut remont võib põhjustada ohte, mis võivad seadme kasutajat tõsiselt kahjustada.

TÄHELEPANU!

Seadmes on kasutusel külmutusagens R600a, mis on keskkonnasõbralik, kuid tuleohtlik gaas.

Toodet tuleb transportida ja paigaldada ettevaatlikult, et mitte kahjustada jahutussüsteemi. Kui jahutussüsteem on viga saanud ja on tekkinud gaasilekke, hoidke toodet eemal lahtistest leekidest ja tuulutage veidi aega ruumi.

HOIATUS: ärge kasutage sulatusprotsessi kiirendamiseks mehaanilisi vms abivahendeid peale tootja soovitatute.

HOIATUS: ärge kahjustage külmutusagensikontuuri.

HOIATUS: ärge kasutage toiduainete hoiukambrites elektriseadmeid, välja arvatud tootja soovitatud seadmetüübid.

HOIATUS: ohtude vältimiseks peab defektse toitejuhtme välja vahetama tootja, volitatud teenindus või samaväärsse kvalifikatsiooniga isik.

Transportieeskirjad

1. Seadet võib transportida ainult püstasendis. Tamepakend peab transporti käigus terveks jääma.
2. Kui seadet on transportitud horisontaalasendis, ei tohi seda vähemalt 4 tundi kasutada, et süsteem saaks taastuda.
3. Eespool toodud juhiste eiramisel võib seade saada kahjustusi, mille eest tootja ei vastuta.
4. Seade peab olema kaitstud vihma, niiskuse ja muude atmosfäärimõjude eest.

NB!

- Seadme puhastamisel/transportimisel tuleb vältida seadme tagaküljel asuva kondensaatori metalltraatide puudutamist, sest need võivad vigastada sömni või käsi.
- Ärge istuge ega seiske seadme peal, sest see ei ole selleks ette nähtud. Võite end vigastada või seadet kahjustada.
- Et mitte vigastada toitejuhet, jälgige seadme teisaldamisel, et toitejuhe ei jääks seadme alla.
- Ärge laske lastel seadme ja selle nappudega mängida.

Paigaldusjuhised

1. Ärge hoidke seadet ruumis, kus temperatuur võib öösiti langeda alla 10°C (50°F), seda eriti talvel, sest seade on mõeldud tööks ümbritseva keskkonna temperatuuril +10 kuni +38°C (50 kuni 100°F). Madala temperatuuri juures ei pruugi seade töötada, mistõttu lüheneb toiduainete säilivusaeg.

2. Ärge asetage seadet pliidi või radiaatori lähedusse ega otsese päikesevalguse kätte, sest see koormab liigselt seadme funktsioone.

Seadme paigaldamisel sügavkülmiku või küttekeha lähedusse jätke vajalik vahemaa:

pliidist 30 mm
radiaatorist 300 mm
külmkapist 25 mm

3. Veenduge, et seadme ümber on piisavalt ruumi õhu vaba ringluse jaoks (**joonis 2**).

• Külmkapi ja seina õige vahemaa seadmiseks paigaldage külmkapi taha õhutuskate (**joonis 3**).

4. Seade tuleb paigutada ühetasasele pinnale. Kahte esijalga saab vajadusel reguleerida. Seadme loodimiseks reguleerige kahte esijalga, pöörates neid päri- või vastupäeva, kuni seade seisab põrandal kindlalt ja otse. Jalgade õige reguleerimine aitab vältida liigset vibratsiooni ja müra (**joonis 4**).

5. Juhiseid seadme kasutamiseks ettevalmistamiseks leiate lõigust "Puhastamine ja hooldus".







Esmane tutvus seadmega

(Joonis 1)

- 1 – Külmutuskambri riiul
- 2 – Termostaat ja valgusti
- 3 – Reguleeritavad riiulid
- 4 – Sulatusvee kogumiskanali/äravoolutoru
- 5 – Kõõgiviljasahtli kate
- 6 – Kõõgiviljasahtel
- 7 – Reguleeritavad esijalad
- 8 – Purgiriul
- 9 – Pudeliriul

Toiduainete soovituslik paigutus seadmes

Juhised optimaalse säilivuse ja hügieeni tagamiseks:

1. Jahutuskomber on ette nähtud värske toiduainete ja jookide lühiajaliseks hoidmiseks.
2. Külmutuskamber vastab    nõuetele ja sobib eelkülmutatud toiduainete külmutamiseks ja säilitamiseks. Alati tuleb järgida toiduainete pakendile märgitud soovitusi    säilitustingimuste kohta.
3. Piimatooteid tuleb hoida ukse küljes paiknevas spetsiaalses hoidikus.

Värskete toiduainete külmutamiseks soovitatakse need pakkida fooliumisse või kilesse, jahutada jahutuskambris ja asetada siis külmutuskambri riulile. Riul on soovitatav paigaldada külmutuskambri ülaossa.

4. Valmistoitule hoida õhukindlalt suletud anumates.
5. Pakendatud töötlemata tooteid võib hoida riulil. Värsked puu- ja köögiviljad tuleb puhtaks pesta ja hoida köögiviljasahvlites.
6. Pudeleid võib hoida ukseriulil.
7. Toorest liha hoidke kilekotis kõige alumisel riulil. Vältige selle kokkupuudet valmistoiduga, et viimane ei saastuks. Ohutuse huvides ärge säilitage toorest liha üle kahe-kolme päeva.
8. Maksimaalse efektiivsuse tagamiseks ei tohi eemaldatavaid riuleid katta paberi või muu materjaliga, mis takistab õhuringlust.
9. Ärge hoidke taimeõli ukseriulil. Hoidke toiduaineid pakendis, kilekotis või kaanega suletud nõus. Laske kuumal toidul ja joogil enne külmkappi panekut jahtuda. Avatud plekkpurdide sisu tuleb tõsta ümber teise anumasse.
10. Gaseeritud jooki ei tohi külmutada ja külmutatud tooteid (nt mahajäätist) ei tohi tarbida liiga külmalt.
11. Mõned puu- ja köögiviljad ei kannata hoidmist temperatuuril 0°C ringis. Seepärast tuleb ananassi, melonit, kurki, tomateid jms hoida kilekotis.
12. Kangeid alkoholi tuleb hoida püstiselt tihedalt suletud anumates. Ärge hoidke külmkapis kunagi tooteid, mis sisaldavad kergsüttivaid ohtlikke gaase (nt sifoonpudelid, pulverisaatorid jne) või plahvatusohtlikke aineid. Plahvatusoht.

Temperatuuri valik ja reguleerimine

Töotemperatuuri seatakse termostaadinupuga, mille võib seada asendisse 1–5 (kõige külmem). Kui termostaadi nupp on asendis "0", on seade välja lülitatud. Sel juhul ei põle ka seadme sisevalgusti. Keskmise temperatuur jahutuskambris peaks olema umbes +5°C (+41°F). Reguleerige termostaati vastavalt soovitud temperatuurile. Jahutuskambri mõned osad võivad olla jahedamad või soojemad (nt salatikamber ja külmiku ülaosa) – nii see peabki olema. Soovitame kontrollida temperatuuri regulaarselt termomeetriga ja veenduda, et külmikus on vajalik temperatuur. Ukse sagedavamine põhjustab temperatuuri tõusu külmiku sisemuses, seetõttu on soovitatav uks pärast avamist võimalikult ruttu sulgeda.

Enne seadme kasutamist

Viimane kontroll

Enne, kui asute seadet kasutama, kontrollige järgmist:

1. Kas seade on jalgade abil korralikult looditud?

2. Kas külmiku sisemus on kuiv ja kas õhk saab selle tagaosas vabalt liikuda?

3. Kas sisemus on puhas (vt lõiku "Puhastamine ja hooldus")?

4. Kas pistik on seinakontakti ühendatud ja elektrivarustus sisse lülitatud? Kas ukse avamisel süttib jahutuskambri tuli?

Arvestage järgmist:

5. Kompressori käivitumisega kaasneb müra. Külmutussüsteemis olev vedelik ja gaasid võivad samuti müra tekitada, seda isegi juhul kui kompressor ei tööta. See on täiesti normaalne nähtus.

6. Kapipealse kergelt laineline kulu tuleb tootmisprotsessist ja ei ole defekt.

7. Soovivate seada termostaadinupp keskmisse asendisse ja kontrollida, et seadmes oleks püsivalt etteantud säilitustemperatuur (vt lõiku "Temperatuuri valik ja reguleerimine").

8. Ärge asetage toitu külmikusse kohe pärast selle sisselülitamist. Oodake, kuni seade saavutab õige säilitustemperatuuri. Soovitame kontrollida temperatuuri täpse termomeetriga (vt lõiku "Temperatuuri valik ja reguleerimine").

Külmutatud toiduainete säilitamine

Sügavkülmik sobib kauplusest ostetud külmutatud toidu pikaajaliseks säilitamiseks ning seda võib kasutada ka värskete toidu külmutamiseks ja säilitamiseks.

Voolukatkestuse ajal ärge avage seadme ust. Kui voolukatkestus kestab vähem kui 13 tundi, ei mõjuta see külmutatud toiduainete säilivust. Kui voolukatkestus kestab kauem, tuleb toiduaineid kontrollida ja kohe ära tarvitada või kuumtöödelda ja seejärel uuesti külmutada.

Värskete toiduainete külmutamine

Parima tulemuse saavutamiseks järgige alltoodud juhiseid. Ärge külmutage korraga liiga suurt toidukogust. Toidu kvaliteet säilib kõige paremini, kui see võimalikult kiiresti läbi külmub. Ärge ületage seadme külmutusjõudlust 24 tunni jooksul. Sooja toidu asetamisel külmutuskambris töötab külmutussüsteem lakkamatult, kuni toit läbi külmub. See võib ajutiselt langetada temperatuuri jahutuskambris. Värskete toiduainete külmutamisel hoidke termostaadinuppu keskmises asendis. Väikese toidukoguse (kuni 1/2 kg) külmutamiseks ei pea temperatuuri reguleerima. Jälgige, et värsked toiduained ei seguneks külmutatud toiduainetega.

Jääkuubikute valmistamine

Täitke jäänõu kolmveerandini veega ja asetage sügavkülmikusse. Kasutage jäätunud nõude eemaldamiseks lusika käepidet vms, aga mitte mingil juhul teravaservalisil esemeid (nt nuga või kahvlit).

Sulatamine

A) Jahutuskamber

Jahutuskambrit sulatatakse automaatselt. Sulamisvesi voolab läbi äravoolutoru kogumis anumasse, mis asub seadme tagaosas (**joonis 5**). Jää sulatamise ajal võivad moodustuda veepiisad jahutuskambri tagaküljele, mille taga asub aurusti. Mõned veepiisad võivad pärast sulatamise lõppu külmuda. Ärge kasutage külminud veepiiskade eemaldamiseks teravaid või terava servaga esemeid nagu noad või kahvlid. Kui sulamisvesi ei voola läbi kogumiskanali ära, tuleb veenduda, et äravoolutoru pole toiduosakeste tõttu ummistunud. Äravoolutoru saab puhastada torupuhasti vms vahendiga. Veenduge, et äravoolutoru ots asetseb kindlalt kogumisküna kompressori peal, et vesi ei voolaks elektrisüsteemi või põrandale (**joonis 6**).

B) Külmutuskamber

Sulatamine on väga lihtne ja puhas tänu spetsiaalsele sulatusvee kogumise nõule. Sulatage külmikut kaks korda aastas või kui on tekkinud umbes 7 mm jääkiht. Sulatusprotseduuri alustamiseks lülitage seade pistiku juurest välja ning eemaldage juhe seinakontaktist. Kogu toit tuleks pakkida mitmekihilisel ajalehtedesse ja panna hoiule jahedasse kohta (nt külmik või sahv). Külmutuskambrisse võib ettevaatlikult asetada anumad sooja veega, et kiirendada sulamist. Ärge kasutage jää eemaldamiseks teravaid või terava servaga esemeid nagu noad või kahvlid. Ärge kunagi kasutage sulatamiseks fööni, kuumapuhurit või teisi samaseid elektriseadmeid. Eemaldage käsna külmutuskambri põhja kogunenud sulatusvesi. Pärast sulatamist kuivatage sisemus korralikult. Ühendage pistik seinakontakti ja lülitage elektrivarustus sisse.

Sisevalgusti pirni vahetamine

Külmiku sisevalgusti pirni vahetamiseks pöörduge volitatud teenindusse. Lamp/lambid, mida selles seades kasutatakse, ei sobi kodumajapidamise siseruumide valgustamiseks. Selle lambi sihtotstarbeks, on aidata kasutajal paigutada toiduaineid külmikusse/sügavkülmikusse ohutult ja mugavalt. Las lámparas utilizadas en este electrodoméstico deben soportan unas condiciones físicas extremas como temperaturas inferiores a -20° C.

Puhastamine ja hooldus

1. Enne puhastamist soovime lülitada seadme välja ja eemaldada pistiku seinakontaktist.
2. Ärge kasutage puhastamiseks teravaid instrumente, abrasiivseid puhastusvahendeid, seepi, puhastuskemikaali, detergenti või vaha.
3. Puhastage seadme korpust leige veega ning pärast kuivatage see.

4. Puhastage seadme sisemust lapiga, mida on niisutatud söögisooda vesilahuses (teelusikatäis soodat poole liitri vee kohta), seejärel pühkige sisepinnad kuivaks.
5. Vältige vee sattumist temperatuuriregulaatorisse.
6. Kui seadet pikema aja jooksul ei kasutata, lülitage see välja, eemaldage kogu toit, puhastage seade ja jätke uks praokile.
7. Soovitage toote metallosi (nt ukse välispinda, korpuse külgi) poleerida silikoonvahaga (autopoleerimisvahendiga), mis kaitseb kvaliteetset värvkatet.
8. Puhastage seadme taga asuvat kondensatorit kord aastas tolmuimejaga.
9. Kontrollige regulaarselt uksetihendeid, veendumaks et need on puhtad ega ole toiduosakestega määrdunud.
10. Mitte kunagi ei tohi:
 - puhastada seadet sobimatu ainega, nt naftapõhiste toodetega;
 - hoida seadet kõrge temperatuuri käes;
 - küürida ja hõõruda abrasiivsete vahenditega.
11. Piimatoodete kambri katte ja ukseriili eemaldamine:
 - Piimatoodete kambri katte eemaldamiseks kergitage seda paari sentimeetri võrra ja tõmmake lahti sellest küljest, milles on ava.
 - Ukseriili eemaldamiseks tõstke välja selle sisu ja seejärel vabastage ukseriili kinnitusest, lükates seda üles.
12. Hoolitsege, et seadme taga olev plastist sulaveeküna oleks alati puhas. Kui soovite küna puhastamiseks eemaldada, järgige alltoodud juhiseid:
 - Lülitage toiteallikas välja ja eemaldage pistik vooluvõrgust.
 - Vabastage küna plöksklamber näpitsate abil ettevaatlikult kompressori küljest, nii et küna saaks eemaldada.
 - Tõstke see üles.
 - Puhastage ja pühkige kuivaks.
 - Paigaldage tagasi vastupidises järjekorras.
13. Paks jääkiht vähendab sügavkülmiku jõudlust.

Ukse avanemissuuna muutmine

Järgige juhiseid numbrite järgi (**joonis 7**).

Käsud ja keelud

- Tehke nii:** puhastage ja sulatage seadet regulaarselt (vt "Sulatamine").
- Tehke nii:** hoidke toorest liha valmistoidust ja piimatoodetest allpool.
- Tehke nii:** puhastage köögiviljad mullast ja eemaldage kasutuskölbmatud pealmised lehed.
- Tehke nii:** ärge eemaldage lehtsalati, kapsa, peterselli ja lillkapsa juurt.

- Tehke nii:** mähkige juust kõigepealt pärgamentpaberisse ja pakkige seejärel võimalikult õhukindlalt kilekotti. Parema tulemuse saamiseks võtke see jahutuskambri välja tund aega enne tarvitamist.
- Tehke nii:** pakkige toores liha kilekotti või alumiiniumfooliumisse (mitte tihedalt). See kaitseb liha kuivamise eest.
- Tehke nii:** hoidke liha ja rupskeid kilekotis.
- Tehke nii:** hoidke tugeva lõhnaga või kergesti kuivavaid toiduaineid kilekotis, fooliumis või õhukindlas pakendis.
- Tehke nii:** et leib püsiks värskes, ärge hoidke seda lahtiselt.
- Tehke nii:** jahutage valget veini, õlu ja mineraalvett enne serveerimist.
- Tehke nii:** kontrollige regulaarselt külmutuskambri sisu.
- Tehke nii:** säilitage toitu võimalikult lühikest aega ja järgige pakendile märgitud säilivusaega.
- Tehke nii:** hoidke kauplusest ostetud külmutatud toiduaineid vastavalt pakendil toodud juhistele.
- Tehke nii:** eelistage alati kvaliteetseid värsked toiduaineid ja veenduge enne külmutamist, et need on täiesti puhtad.
- Tehke nii:** külmutage värsked toiduaineid väikeste portsjonitena, et need kiiresti läbi külmuksid.
- Tehke nii:** pakkige kõik toiduained õhukindlalt fooliumisse või sügavkülmutamiseks sobivatesse kilekottidesse.
- Tehke nii:** pakkige külmutatud toiduained kohe pärast poest toomist fooliumisse või kilekotti ja asetage need kohe sügavkülmutikusse.
- Tehke nii:** sulatage toitu alati jahutuskambris.
- Ei tohi:** hoida jahutuskambris banaane.
- Ei tohi:** hoida jahutuskambris meloneid. Neid võib jahutada lühikest aega kilekotti pakituna, et lõhn ei kanduks teistele toiduainetele.
- Ei tohi:** katta riuleid kaitsematerjalidega, mis võivad takistada õhuringlust.
- Ei tohi:** hoida seadmes mürgiseid või ohtlikke aineid. Seade on mõeldud ainult söödava kraami hoidmiseks.

- Ei tohi:** tarbida toiduaineid, mida on hoitud külmutikus liiga kaua.
- Ei tohi:** hoida valmisitoitu ja töötlemata toiduaineid ühes anumais. Neid tuleb hoida eraldi pakendis.
- Ei tohi:** lasta toiduainetest nõrguval mahlal või sulamisveel tilkuda teistele toiduainetele.
- Ei tohi:** jätta ust pikemaks ajaks lahti, sest sel juhul suureneb elektrikulu ja seadmes tekib rohkem jääd.
- Ei tohi:** kasutada jää eemaldamiseks terava servaga esemeid (nt nuge-kahvleid).
- Ei tohi:** asetada seadmesse sooja toitu. Laske sellel esmalt maha jahtuda.
- Ei tohi:** asetada sügavkülmutikusse vedelikuga täidetud pudeleid või kinniseid plekkpurke gaseeritud jookidega, sest need võivad lõhkeda.
- Ei tohi:** asetada sügavkülmutikusse rohkem värsked toiduaineid kui lubatud.
- Ei tohi:** anda lastele jäätist ja mahlajäätist otse sügavkülmutikust. Madal temperatuur võib põhjustada huultel külmuville.
- Ei tohi:** külmutada gaseeritud jooki.
- Ei tohi:** säilitada ülessulanud toiduaineid; need tuleb ära tarvitada 24 tunni jooksul või kuumtöödelda ja seejärel uuesti külmutada.
- Ei tohi:** võtta toitu sügavkülmutikust märgade kätega.

Probleemide kõrvaldamine

Kui seade ei tööta, kontrollige järgmist:

- Kas pistik on korralikult pesas ja kas pistikupesas töötab? (Voolu olemasolu pistikupesas saate kontrollida mõne teise elektriseadmega.)
- Kas kaitse on läbi põlenud, kaitseülili on rakendunud või pealülili on välja lülitatud?
- Kas temperatuurilülili on õiges asendis?
- Kui olete asendanud originaalpistiku pistiku uuega, kas uus pistik on õigesti ühendatud?

Kui seade pärast nimetatud punktide kontrollimist ikkagi tööle ei hakka, pöörduge edasimüüja poole, kellelt seadme ostsite. Enne teeninduskeskuse poole pöördumist kontrollige eespool nimetatud punkte, kuna juhul, kui viga ei avastata, peate tasuma põhjuseta väljakutse kulud.



Sümbol  tootel või pakendil näitab, et toodet ei või käidelda olmejäätmena. See tuleb toimetada vastavasse kogumispunkti, mis tegeleb elektri- ja elektroonikaseadmete ringlussevõtiga. Tagades toote nõuetekohase kasutuse kõrvaldamise, aitate ära hoida võimalikke negatiivseid tagajärgi keskkonnale ja inimeste tervisele, mida võib põhjustada kõnealuse toote ebapiisav jäätmekäitlus. Täpsema teabe saamiseks toote ringlussevõtu kohta pöörduge kohaliku omavalitsuse, olmejäätmeid käitleva ettevõtte või toote müünud kaupluse poole.

Apsveicam jūs ar to, ka esat izvēlējies **Beko** ledusskapi, kas kalpos jums ilgu laiku.

Drošības norādījumi!

- Pirms pieslēgšanas izpakojiet iekārtu un noņemiet visus transportēšanai nepieciešamus materiālus.
- Atstājiet ledusskapi uz 4 stundām, lai eļļā kompresorā notecētu uz leju, ja iekārta bija transportēta horizontālajā stāvoklī.
- Ja jūs gribat izmest jūsu veco ledusskapi, tad izlauziet durvju slēdzi, lai bērni nevarētu sev aizvērt iekšu.
- Iekārtu jālieto tikai tam uzdevumam, kuram tā ir paredzēta.
- Nemetiet ledusskapi ugunī, jo tas var uzsprāgt.
- Mēs neiesakām izmantot šo iekārtu vēsā, neapkurināmā telpā (piemēram, pagalmā vai garāžā).
- Lai sasniegtu labākos rezultātus un pareizi izmantotu ledusskapi, ir nepieciešams uzmanīgi izlasīt šo lietošanas instrukciju. Lietošanas instrukcijā izklāstītu prasību un noteikumu neievērošanas dēļ garantija var būt anulēta.
- Lūdzu, saglabājiet šo lietošanas instrukciju turpmākām uzziņām.

Originālās rezerves daļas tiks nodrošinātas 10 gadus, sākot ar produkta iegādes datumu.

Šī ierīce nav paredzēta, lai to izmantotu persona ar ierobežotām garīgām un fiziskām spējām, bez pieredzes un zināšanām, un arī ja viņš nav apmācīts. Šī ierīce jālieto tikai tā cilvēka klātbūtnē, kurš atbildīgs par personas drošību.

Bērni šo ierīci drīkst lietot tikai tā cilvēka klātbūtnē, kurš par tiem ir atbildīgs, lai novērstu nelaimes gadījumus un to, lai bērni ar ierīci nespēlētos.

i INFORMĀCIJA



Produktu datubāzē saglabātajai modeļa informācijai var piekļūt, ievadot tālāk norādīto tīmekļa vietni un meklējot jūsu modeļa identifikatoru (*), kas norādīts uz enerģētiskās marķējuma.

<https://eprel.ec.europa.eu/>

Elektriskās prasības

Pirms pieslēgt iekārtu pie barošanas parliecinieties, ka elektriskā parametri atbilst iekārtas prasībām.

Mes iesakām pieslēgt ledusskapi pie rozetes, kura aprīkota ar drošinātāju un kura atrodas viegli sasniedzamajā vietā.

Uzmanību! Iekārta ir jāieze

Visus uzstādīšanas un pieslēgšanas darbus uzticiet specialistam. Nepareizi veikts remonts vai uzstādīšana var novest pie iekārtas bojājumiem, lietotāja traumām un garantijas anulešanas.

Uzmanību!

Iekārta izmanto R600a, kura ir videi nekaitīga, bet uzliesmojoša gāze. Transportējot un uzstādot iekārtu, jābūt īpaši uzmanīgam, lai nesabojātu dzesešanas kedi. Ja dzesešanas keda tika sabojāta un ir konstatēta gāzes noplūde, tad turiet iekārtu pēc iespējas tālāk no karstuma avotiem un izvediniet telpu.

Uzmanību - Neizmantojiet nekādas mehāniskas iekārtas atkausešanas paatrināšanai.

Uzmanību - Nesabojājiet dzesešanas kedi.

Uzmanību - Nodalījuma partikas produktu glabāšanai neizmantojiet nekādas mehāniskas iekārtas, ja ražotājs to neiesaka.

Uzmanību - Lai izvairītos no bīstamām situācijām elektrības kabeļa bojājuma gadījumā, nomaina jāuztici ražotājam, tā pakalpojumu sniedzējam vai līdzīgi kvalificētām personām.

Transportēšana

1. Iekārtu jātransportē vertikālajā stavoklī. Transportēšanas materiāliem nedrīkst būt sabojātiem transportēšanas laikā.
2. Ja ledusskapis tika transportēts horizontālajā stavoklī, tad uzstādiet to un atstājiet izslegtu uz 4 stundām.
3. Ja augstāk minētas prasības netiek ievērotas, garantija tiks anulēta.
4. Iekārtu jāsarģa no mitruma un siltuma.

Svarīgi!

- Tīrot iekārtu, nepieskarieties metāliskiem kondensatora vadiem.
- Uz iekārtas nedrīkst stāvēt un sēdēt.
- Uz barošanas vada nedrīkst novietot smagus priekšmetus.
- Neļaujiet bērniem spēlēties ar iekārtu.

Uzstādīšana

- Neuzstādi iekārtu telpās, kur temperatūra var pazemināties līdz 10 grādiem vai zemāk.
- Neuzstādi iekārtu telpās, kur temperatūra var pazemināties līdz vairāk nekā 38 grādiem.

Uzstādi iekārtu tikai telpā, kuru var izvēdināt. Nenovietojiet saldētavu tuvu karstuma avotiem vai uz tiešajiem saules stariem. Ja šo prasību nav iespējams ievērot, tad atstājiet vismaz sekojošo attālumu:

- 3,00 cm no elektriskās plītes
 - 3,00 cm no sildītāja
 - 2,50 cm no dzesešanas iekārtām
- Nodrošiniet labu gaisa cirkulāciju ap iekārtu. Piestipriniet ierīces aizmugurē speciālās starplikas (**3 att.**).
- Iekārta jānovieto uz līdzenas, izturīgas virsmas. Iekārtas ielīdzināšanai izmantojiet divas priekšējās kājinas, kurus var noregulēt pēc augstuma.

Apraksts

(1 att.)

- 1 - Saldētavas plaukts
- 2 - Termostats un lampa
- 3 - Plaukti
- 4 - Udenis savacejs
- 5 - Atvīkltu vacini
- 6 - Atvīkltnes
- 7 - Regulējamas kājinas
- 8 - Plaukts krukam
- 9 - Plaukts pudelem

Partikas produktu izvietošana

- Augšējais nodalījums ir paredzēts svaigu produktu istermīna glabāšanai.
- Apakšējais nodalījums ir paredzēts svaigu produktu sasaldēšanai un sasaldēto produktu glabāšanai.
- Piena produktiem arī ir atvelets speciāls nodalījums.
- Sasaldējamais svaigais produkts ieteicams iepakot alumīnija folijā vai plastmasas plēvē, atdzesēt svaigās pārtikas nodalījumā un uzglabāt saldēšanas kamerā plauktā. Šo plauktu ieteicams novietot saldēšanas kameras augšdaļā."

Temperatūras regulēšana

Temperatūru var noregulēt, izmantojot temperatūras regulatoru. Uzstādi to apmieram videja stavoklī.

Pirms ekspluatācijas

Pirms sakt iekartas ekspluatāciju, parbaudiet sekojošo:

- Vai iekarta ir labi uzstādīta?
- Vai ir atstata vieta gaisa cirkulācijai?
- Vai iekarta ir tīra?
- Uzstadiet termostatu pa vidu no „1” un „5”.
- Pieslēdziet iekartu pie barošanas.

Neievietojiet produktus uzreiz. Pagaidiet, kad temperatūra sasnies vajadzīgu līmeni.

Sasaldetu produktu glabāšana

Apakšēja nodalījuma var ilgu laiku glabāt sasaldētus partikas produktus. Elektrības traucējumu gadījumā neatveriet saldatavas durvis, jo produktus var glabāt līdz 13 stundām bez elektroenerģijas.

Sasaldešana

Nodalījums, kas paredzēts produktu sasaldešanai, ir apzīmēts ar  simbolu. Jus varat izmantot iekartu produktu sasaldešanai vai saldetu produktu glabāšanai. Ludzu, ievērojiet norādījumus uz produktu iepakojuma.

Uzmanību

Nesasaldejiet limonādi, jo tas var uzspragt.

Uzmanību

Vienmer glabājiet saldetus produktus atsevišķi no svaigiem.

Ledus kubīņu gatavošana

Uzpildiet formu ledus kubīņu gatavošanai ar ūdens uz 3/4. Tad ielieciet formu saldatava. Pēc kāda laika ledus kubīni bus gatavi.

Iekartas atkausešana

Iekarta tiek atkausēta automatiski. Ūdens notek specialajā paplātē iekartas aizmugure un iztvaiko. Parliecinieties, ka paplātē ir uzstādīta virs kompresora. Saldatava ir jāatkausē pašam vismaz divas reizes gada, vai kad izveidosies 7 mm biezs ledus parklajums.

Apgaismojuma lampas nomaiņa

Lai nomainītu ledusskapja apgaismojuma lampu, lūdzu, sazinieties ar pilnvarotu pakalpojuma sniedzēju. Prietaise naudojamos lempuētēs nēra skirtos kambariju apšvietimui namu sallygomis.

Šios lempuētēs yra skirtos pagelbėti naudotojui saugiai ir patogiai sudėti maisto produktus į šaldytuvą ar šaldiklį. Šiame prietaise naudojamos lempos turi atlaikyti ekstremalias sąlygas, pavyzdžiui, žemesnę nei -20°C temperatūrą.

Tirīšana un apkalpošana Iekšejas un arejas virsmas Uzmanību!

Pirms tirīšanas obligāti atslēdziet iekartu no barošanas. Iztiriet iekartu ar siltu ūdeni un neitrālu tirīšanas līdzekli.

Nekad neizmantojiet abrazīvos tirīšanas līdzekļus vai ķīmiski aktīvas vielas.

Noslaukiet iekšejas virsmas ar mikstu un sausu lupatu.

Parliecinieties, ka elektriskie savienojumi neatrodas kontakta ar ūdeni.

Ja iekarta netiks lietota ilgu laiku, atbrīvojiet to no produktiem un atslēdziet no barošanas. Pēc tam iztīriet iekartu un atstājiet durvis atvertas.

Vienu reizi gada tīriet kondensatoru iekartas aizmugure, izmantojot putekļu sucekju.

Atvilktnes

Lai nomazgātu atvilktnes izņemiet to no saldatavas.

Traucējumu meklešana

1. Iekarta nestrada, bet tā ir pieslēgta pie barošanas.

- Parliecinieties, ka iekarta ir pareizi pieslēgta pie rozetes.
- Parliecinieties, ka elektrotīkls nav bojāts.
- Parliecinieties, ka ir uzdots vajadzīga temperatūra.

2. Elektrības traucējumi.

Tūriet iekartas durvis aizvertas. Produktu glabāšanas laiks šādos gadījumos ir norādīts iekartas parametru tabulā.

3. Ja problēmu neizdevas atrisināt

Griezieties autorizētajā servisa centra.

Durvju pakāršana uz citu pusi

- Secīgi izpildiet pedēja attēla norādījumus. (7 att.)



Simbols  uz produkta vai tā iepakojuma norāda, ka jūs nedrīkstiet no tā atbrīvoties kā no māsājniecības atkritumiem. Tā vietā šis produkts jānogādā attiecīgajā savākšanas punktā, kurā tiek pieņemtas elektriskās un elektroniskās iekārtas otrreizējai izejvielu pārstrādei. Pareizi atbrīvojoties no šī produkta, jūs palīdzēsiet novērst tā potenciālo negatīvo ietekmi uz vidi un cilvēku veselību, kas var rasties tad, ja neatbrīvosities no šī produkta pareizā veidā. Lai saņemtu sīkāku informāciju par šī produkta otrreizējo pārstrādesānu, lūdzu, sazinieties ar savu vietējo pilsētas biroju, savu māsājniecības atkritumu savākšanas dienestu vai veikalu, kurā jūs šo produktu iegādājāties.

Blahopřejeme k výběru kvalitního spotřebiče **Beko**, který je určen pro mnoho let služby.

Bezpečnost především!

Nezapojte spotřebič do napájecí sítě, dokud neodstraníte všechny obalové a přepravní materiály.

- Před zapnutím nechte nejméně 4 hodin stát, aby se usadil olej v kompresoru po přepravě v horizontální poloze.

- Pokud likvidujete starý spotřebič s zámkem nebo západkou na dveřích, ujistěte se, že je v bezpečném stavu a dětem nehrozí uvíznutí uvnitř.

- Tento spotřebič musí být používán pro stanovený účel.

- Neodkládejte spotřebič do ohně. Váš spotřebič obsahuje v izolační vrstvě látky bez CFC, které jsou hořlavé. Doporučujeme kontaktovat místní úřady pro informace o likvidaci a dostupných zařízeních.

- Nedoporučujeme používat tento spotřebič v nevytápěné chladné místnosti. (např. garáž, sklad, přístavba, kůlna, hospodářské stavení atd.)

Pro co nejlepší výkonnost a bezporuchovou službu vašeho spotřebiče je velmi důležité pozorně si přečíst tyto pokyny. Nedodržením těchto pokynů se vystavujete riziku zrušení možnosti servisu zdarma po dobu záruční lhůty.

Uschovejte tyto pokyny na bezpečném místě pro snadné vyhledání.

Tento spotřebič by neměly používat osoby se sníženou fyzickou, sensorickou nebo mentální způsobilostí a nebo s nedostatečnými zkušenostmi a poznatky. Tyto osoby mohou spotřebič používat jen pod dohledem osoby zodpovědné za jejich bezpečnost, a nebo pokud je zodpovědná osoba poučila o správném používání spotřebiče.

Děti by měly být pod dozorem, aby si nehrály se spotřebičem.



INFORMACE



ENERGY



SUPPLIER'S NAME

MODEL IDENTIFIER (*)

A

A

Informace o modelu uložené v databázi výrobců se dají získat zadáním následující webové stránky a vyhledáním identifikátoru vašeho modelu (*), který je uveden na energetickém štítku.

<https://eprel.ec.europa.eu/>

Elektrické požadavky

Před zasunutím zásuvky do sítě se ujistěte, že napětí a kmitočet na štítku uvnitř spotřebiče odpovídají vašemu zdroji. Doporučujeme připojit tento spotřebič do sítě přes vhodně vypínanou a zajištěnou zásuvku na snadno dostupném místě.

Upozornění! Tento spotřebič musí být uzemněn.

Opravy elektrického vybavení by měl provádět jen kvalifikovaný technik. Nesprávné opravy provedené nekvalifikovanou osobou představují riziko, které by mohlo mít kritické dopady pro uživatele spotřebiče.

POZOR!

Tento spotřebič používá R600a, což je plyn, který je šetrný k životnímu prostředí, ale je hořlavý. Během přepravy a upevňování výrobku je třeba dbát zvýšené opatnosti, aby nedošlo k poškození chladicí soustavy. Pokud je chladicí soustava poškozená a ze systému uniká plyn, udržte výrobek mimo otevřený oheň a nějakou dobu v místnosti větrejte.

UPOZORNĚNÍ – Nepoužívejte mechanické nástroje nebo jiné prostředky k urychlení procesu odmrazení s výjimkou těch, které doporučuje výrobce.

UPOZORNĚNÍ – Nepoškožujte chladicí obvod.

UPOZORNĚNÍ – Nepoužívejte elektrické spotřebiče uvnitř prostor na skladování potravin spotřebiče, pokud se nejedná o typy doporučené výrobcem.

UPOZORNĚNÍ – V případě poškození napájecího kabelu je nutno jej nechat vyměnit u výrobce, jeho servisního zástupce či podobně kvalifikované osoby, aby se předešlo nebezpečí.

Pokyny pro přepravu

1. Spotřebič se smí přenášet jen ve svislé pozici. Obaly musí zůstat během přepravy neporušené.
2. Pokud byl spotřebič během přepravy umístěn vodorovně, nesmí být používán po vybalení nejméně 4 hodin, aby se systém mohl ustálit.
3. Nedodržení výše uvedených pokynů by mohlo vést k poškození spotřebiče, za které výrobce nezodpovídá.
4. Spotřebič je třeba chránit proti dešti, vlhku a jiným atmosférickým vlivům.

Důležité upozornění!

- Při čištění/přenášení spotřebiče se nedotýkejte spodní části kovových kabelů kondenzátoru na zadní straně spotřebiče, mohlo by dojít k poranění prstů a rukou.
- Nepokoušejte se stoupat nebo sedat na horní okraj spotřebiče, jelikož na toto není určen. Mohli byste se zranit nebo poškodit spotřebič.

- Ujistěte se, že napájecí kabel není zachycen pod spotřebičem během a po přesouvání, mohlo by to poškodit kabel.
- Nedovolte dětem hrát si se spotřebičem nebo manipulovat s ovladači.

Pokyny pro instalaci

1. Nepřechovávejte spotřebič v místnosti, kde může teplota klesnout pod 10°C v noci a/nebo zejména v noci, jelikož je určen na provoz v teplotách mezi +10 a +38 stupni Celsia. Při nižších teplotách nemusí spotřebič fungovat, čímž poklesne doba skladovatelnosti potravin.

2. Neumísťujte spotřebič do blízkosti sporáků nebo radiátorů nebo na přímé sluneční světlo, dojde tím ke zvýšenému napětí funkcí spotřebiče. Při instalaci v blízkosti zdroje tepla nebo mrazničky udržujte minimální odstupy po stranách:

Od sporáků 30 mm

Od radiátorů 300 mm

Od mrazniček 25 mm

3. Ujistěte se, že kolem spotřebiče je dostatečný odstup tak, aby se zaručil volný oběh vzduchu (**Položka 2**).

• Umístěte zadní odvětrávací víko na zadní stranu vaší chladničky, abyste viděli vzdálenost mezi chladničkou a stěnou (**Položka 3**).

4. Spotřebič by měl být umístěn na hladkém povrchu. Obě přední nožky lze nastavit dle potřeby. Abyste měli jistotu, že váš spotřebič stojí vzpřímeně, nastavte obě přední nožky tak, že jimi otočíte doprava nebo doleva, dokud není zajištěn pevný kontakt s podlahou. Správným nastavením nožek předejete přílišným vibracím a hluku (**Položka 4**).

5. Informace pro přípravu spotřebiče na použití naleznete v oddíle „Čištění a údržba“.

Seznámení s vaším spotřebičem



(Položka 1)

- 1 - Police mrazničky
- 2 - Umístění termostatu a světla
- 3 - Nastavitelné poličky
- 4 - Kanál sběru odmražené vody - odvodňovací trubice
- 5 - Kryt příhrádek na čerstvé potraviny
- 6 - Příhrádka na uchovávání čerstvých potravin
- 7 - Nastavitelné přední nožky
- 8 - Polička na sklenice
- 9 - Police na lahve

Doporučené rozložení potravin ve spotřebiči

Návody pro optimální uskladnění a hygienu:

1. Prostor chladničky je pro krátkodobé ukládání čerstvých potravin a nápojů.

2. Prostor mrazničky je  vhodný a určený pro mrazení a skladování před-mražených potravin. Doporučení pro  skladování dle informací na obalu potraviny by měly být vždy dodržovány.

3. Mléčné výrobky by měly být skladovány ve zvláštním prostoru ve dveřích.

Pro uskladnění čerstvých potravin doporučujeme balit potraviny do alobalu nebo plastu, ochladit je v prostoru pro čerstvé potraviny a uskladnit je na polici mrazničky. Doporučujeme upevnit polici na horní straně mrazničky

4. Vařené potraviny by se měly skladovat ve vzduchotěsných nádobách.

5. Čerstvé balené výrobky lze skladovat na polici. Čerstvé ovoce a zeleninu je třeba očistit a skladovat v přihrádkách na čerstvou zeleninu.

6. Láhve lze uchovat ve dveřní části.

7. Chcete-li skladovat syrové maso, zabalte je do polyetylenových sáčků a umístěte na nejnižší polici. Nenechte je přijít do kontaktu s vařenými potravinami, aby nedošlo ke kontaminaci. Z bezpečnostních důvodů skladujte syrové maso jen dva až tři dny.

8. Pro maximální účinnost by se neměly výsuvné police překrývat papírem nebo jinými materiály, aby studený vzduch mohl volně proudit.

9. Neskladujte rostlinný olej na policích ve dveřích. Potraviny uchovávejte zabalené, chráněné nebo překryté. Teplé potraviny a nápoje nechte před zchlazením vychladnout. Zbývající potraviny z konzerv by se neměly skladovat v konzervách.

10. Šumivé nápoje by se neměly zmrazovat a výrobky jako ochucený led do vody by se neměly konzumovat příliš studené.

11. Některé ovoce a zelenina se může poškodit, pokud se skladuje v teplotách kolem 0°C. Ananasy, melouny, okurky, rajčata a podobné produkty balte do polyetylenových sáčků.

12. Silný alkohol se musí skladovat ve vzpřímené pozici a pevně uzavřených nádobách. Nikdy neskladujte výrobky s obsahem vznětlivého pohonného plynu (např. šlehačka ve spreji, plechovky spreje atd.) nebo výbušné látky. Představují riziko výbuchu.

Kontrola a nastavení teploty

Provozní teploty kontroluje tlačítko termostatu a lze jej nastavit na jakoukoli pozici mezi 1 a 5 (nejchladnější pozice). Pokud je tlačítko termostatu v pozici "0", spotřebič je vypnutý. V tomto případě se nerozsvítí ani světlo pro vnitřní osvětlení. Průměrná teplota uvnitř chladničky by měla být kolem +5°C. Nastavte tedy termostat tak, abyste dosáhli požadované teploty.

Některé části chladničky mohou být chladnější či teplejší (např. přihrádka na uchování čerstvého salátu a horní část chladničky), což je naprosto normální. Doporučujeme vám kontrolovat teplotu pravidelně teploměrem, abyste měli jistotu, že chladnička stále zachovává tuto teplotu. Častým otevíráním dveří stoupnou vnitřní teploty, takže doporučujeme zavírat dvířka co nejdříve po použití.

Před zahájením provozu

Poslední kontrola

Než začnete používat spotřebič, zkontrolujte, zda:

1. Nožky byly seřizeny pro ideální rovnováhu.
2. Vnitřek je suchý a vzduch může vzadu volně cirkulovat.
3. Vnitřek je čistý dle doporučení v oddíle „Čištění a údržba“.
4. Zásuvka byla zasunuta do sítě a elektřina je zapnutá. Po otevření dvířek se rozsvítí vnitřní osvětlení.

A nezapomeňte, že:

5. Uslyšíte hluk při startování kompresoru. Kapalina a plyny uzavřené v chladicí soustavě mohou dělat další hluk, ať je kompresor v chodu, nebo není. Je to zcela normální.
6. Nepatrné zvlnění horní části chladničky je zcela normální a je způsobeno použitým výrobním procesem; nejedná se o závadu.
7. Doporučujeme nastavovat tlačítko termostatu na střed a sledovat teplotu, abyste zajistili, že spotřebič udržuje požadovanou teplotu skladování (viz oddíl Kontrola a nastavení teploty).
8. Nezaplněte spotřebič ihned po jeho zapnutí. Počkejte na dosažení správné skladovací teploty. Doporučujeme kontrolovat teplotu přesným teploměrem (viz: Kontrola a nastavení teploty).

Skladování zmražených potravin

Vaše mraznička je vhodná na dlouhodobé uchování běžně dostupných zmražených potravin a lze ji též použít na zmrazení a uskladnění čerstvých potravin. Dojde-li k výpadku elektrické energie, neotvírejte dveře. Zmrzlé potraviny by měly zůstat nepoškozeny, pokud závada trvá necelých 13 hodin. Pokud je výpadek delší, pak by měly být potraviny zkontrolovány a buď ihned upraveny, nebo uvařeny a pak znovu zmrazeny.

Mražení čerstvých potravin

Pro dosažení nejlepších výsledků prosím dodržujte následující pokyny. Nezmrazujte příliš velké množství najednou. Množství potravin se nejlépe uchovává, pokud se zmrazí hloubkové a co nejrychleji. Nepřekračujte mrazicí kapacitu vašeho spotřebiče na 24 hodin. Umístěním teplých potravin do mrazničky uvedete chladicí zařízení do nepetržitého chodu, dokud nejsou potraviny zcela zmrzlé.

Může tím dojít k dočasnému přílišnému ochlazení chladicího prostoru. Při zmrazování čerstvých potravin nastavte tlačítko termostatu na střední pozici. Malé množství potravin až do ½ kg lze zmrazit bez nastavování ovládacího tlačítka termostatu. Dávejte zvýšený pozor, abyste nesměšili již zmrzlé a čerstvé potraviny.

Tvorba ledových kostek

Zaplňte podnos na kostky ledu ze ¾ vodou a umístěte jej do mrazničky. Zmrzlé podnosy uvolněte koncem lžičky nebo podobným nástrojem; nepoužívejte ostré předměty, jako jsou nože nebo vidličky.

Odmrazování

A) Prostor chladničky

Prostor chladničky se odmrazuje automaticky. Odmražená voda stéká do odčerpávací trubice přes sběrnou nádobu na zadní straně spotřebiče (**Položka 5**). Během odmrazování se mohou na zadní stěně prostoru chladničky vytvořit kapky vody v místech, kde je umístěn odpařovač. Několik kapek může zůstat na obvodu, ty zmraznou po skončení odmrazování. Znovu zmrzlé kapky neodstraňujte špičatými nebo ostrými předměty, jako jsou nože nebo vidličky. Pokud se kdykoli odmražená voda neodčerpává ze sběrného kanálu, zkontrolujte, zda odčerpávací trubici neblokují části potravin. Odčerpávací trubici lze vyčistit čističem potrubí nebo podobným nástrojem. Zkontrolujte, zda je hadice neustále umístěná koncem v sběrném tácu na kompresoru, aby nedošlo k rozlítí vody na elektrickou instalaci nebo zem (**Položka 6**).

B) Prostor mrazničky

Odmrazování je velmi jednoduché a bez nečistot díky zvláštní nádržce pro sběr odmrážené vody. Odmrazujte dvakrát ročně nebo tehdy, když se vytvoří vrstva námrazy asi 7 mm. Pro spuštění procesu odmrazování vypněte přístroj ze sítě. Všechny potraviny zabalte do několika vrstev novinového papíru a uskladněte na chladném místě (např. chladnička nebo spíž). Nádoby s teplou vodou lze umístit opatrně do mrazničky, urychlí se tím odmrazování. Námrazu neodstraňujte špičatými nebo ostrými předměty, jako jsou nože nebo vidličky. Nepoužívejte sušiče na vlasy, elektrické radiátory nebo jiné elektrické spotřebiče na odmrazení. Odmraženou vodu seřete houbičkou ze dna prostoru mrazničky. Po odmrazení vnitřek pečlivě vysušte. Zasuňte zásuvku do sítě a zapněte přívod elektrické energie.

Výměna vnitřní žárovky

Za účelem výměny žárovky osvětlení v chladničce prosím kontaktujte Autorizovaný servis.

Lampa (y) použité v tomto přístroji nejsou vhodné pro osvětlení místnosti domácnosti. Zamýšlený účel tohoto svítidla je pomoci uživateli umístit potraviny do chladničky / mrazničky bezpečně a pohodlně. Žárovky použité v tomto spotřebiči musí vydržet extrémní fyzické podmínky, např. teploty pod -20°C.

Čištění a péče

1. Doporučujeme vypnout přístroj ze sítě a vyjmout hlavní zásuvku, než přistoupíte k čištění.
2. Nikdy nepoužívejte ostré předměty či brusné látky, mýdlo, domovní čistič, odmašťovač či voskové čističe.
3. Používejte vlažnou vodu pro vyčištění skříně a otřete ji pak dosucha.
4. Používejte vlhký hadřík namočený do roztoku jedné čajové lžičky sody bikarby na půl litru vody na vyčištění vnitřku, pak jej dosucha otřete.
5. Ujistěte se, že do skřínky pro kontrolu teploty nepronikne žádná voda.
6. Pokud spotřebič delší dobu nebudete používat, vypněte jej, vyjměte všechny potraviny, vyčistěte jej a nechte dveře otevřené.
7. Doporučujeme vyčistit kovové součásti výrobku (např. vnější část dvířek, posuvné části) silikonovým voskem (autoleštidlem) pro ochranu vysoce kvalitního povrchového nátěru.
8. Prach, který se usadí na kondenzátoru, který je umístěn na zadní straně spotřebiče, by měl být jednou ročně odstraněn vysavačem.
9. Pravidelně kontrolujte těsnění dvířek, abyste zajistili jejich čistotu a nezanesení částicemi potravin.
10. Nikdy:
 - Nečistěte spotřebič nevhodnými materiály; tzn. výrobky na bázi petroleje.
 - Jej nevystavujte vysokým teplotám.
 - Nedrhňte, nebruste atd. brusnými materiály.
11. Odstranění krytu mléčných výrobků a dveřního podnosu:
 - Pro odstranění krytu mléčných výrobků nejprve zvedněte kryt asi o 2,5 cm nahoru a vytáhněte jej ze strany, kde je v krytu otvor.
 - Pro odstranění dveřního podnosu odstraňte všechny obsah a pak jen zvedněte dveřní podnos vzhůru ze základny.
12. Ujistěte se, že zvláštní plastová nádoba na zadní straně spotřebiče, která shromažďuje odmraženou vodu, je neustále čistá. Pokud chcete odstranit podnos a vyčistit jej, postupujte podle níže uvedených pokynů:
 - Vypněte přístroj a odpojte napájecí kabel.
 - Jemně odpojte čep na kompresoru pomocí kleští, aby bylo možné táč vyjmout.
 - Zvedněte jej.
 - Očistěte jej a otřete.
 - Při montáži postupujte v opačném pořadí.
13. Velké nahromadění ledu snižuje výkonost mrazničky.

Výměna dvířek

Postupujte v číselném pořadí (**Položka 7**).

Co dělat a co nedělat

Ano- Pravidelně čistíte a odmrazujete spotřebič (viz „Odmrazování“).

Ano- Syrové maso a drůbež skladujte pod vařenými potravinami a mléčnými výrobky.

Ano- Otrhávejte ze zeleniny nepoužitelné lístky a otírejte přebytečnou zeminu.

Ano- Nechte salát, zelí, petržel a květák na stonku.

Ano- Sýr balte do nepropustného papíru a pak do polyetyléového sáčku tak, aby uvnitř zůstalo co nejméně vzduchu. Nejlepší je jej vyjmout z chladničky asi hodinu před podáváním.

Ano- Obalte syrové maso těsně do polyetylénu nebo alobalu. Zabráníte tím vysušení.

Ano- Balte ryby a vnitřnosti do polyetyléových sáčků.

Ano- Balte potraviny se silným aroma nebo ty, které by mohly vyschnout, do polyetyléových sáčků, alobalu nebo je ukládejte do vzduchotěsných nádob.

Ano- Chléb dobře zabalte, aby zůstal čerstvý.

Ano- Bílé víno, pivo, ležák a minerální vodu před podáváním vychladte.

Ano- Průběžně kontrolujte obsah mrazničky.

Ano- Uchovávejte potraviny co nejkratší dobu a dodržujte jejich lhůtu spotřeby atd.

Ano- Již zmrazené potraviny skladujte v souladu s instrukcemi uvedenými na jejich obalech.

Ano- Vždy si vybírejte kvalitní čerstvé potraviny a před jejich zmrazením se ujistěte, zda jsou zcela čisté.

Ano- Připravte čerstvé potraviny na zmrazení v malých částech, abyste zajistili rychlé zmrazení.

Ano- Zabalte všechny potraviny do alobalu nebo polyetyléových sáčků vhodných pro mrazení potravin a ujistěte se, že uvnitř není žádný vzduch.

Ano- Zmrazené potraviny obalte ihned po zakoupení a co nejrychleji je vložte do mrazničky.

Ano- Potraviny rozmrazujte v chladničce.

Ne- skladujte banány v chladničce.

Ne- skladujte melouny v chladničce. Lze je zchladit na krátkou dobu, dokud jsou zabaleny, aby nemohly ovlivnit svým aroma jiné potraviny.

Ne- zakrývejte police ochrannými materiály, které by mohly bránit v cirkulaci vzduchu.

Ne- skladujte ve spotřebiči jedovaté nebo nebezpečné látky. Byl určen na skladování jen jedlých potravin.

Ne- konzumujte potraviny, které byly zmrazeny po příliš dlouhou dobu.

Ne- skladujte vařené a čerstvé potraviny společně ve stejné nádobě. Měly by být zabaleny a uskladněny zvlášť.

Ne- nechte rozmrazované potraviny nebo šňávy potravin kapat na potraviny.

Ne- nechte dveře otevřené delší dobu, provoz spotřebiče se tím prodlouží a dojde k nadbytečné tvorbě ledu.

Ne- používejte ostré předměty jako nože nebo vidličky na odstranění ledu.

Ne- vkládejte do spotřebiče teplé potraviny. Nechte je nejprve vychladnout.

Ne- vkládejte lahve s kapalinou nebo zavřené plechovky s perlivými kapalinami do mrazničky, mohly by explodovat.

Ne- překračujte maximální náplň mrazničky při zmrazování čerstvých potravin.

Ne- dávejte dětem zmrzlinu a led do vody přímo z mrazničky. Nízká teplota může způsobit na rtech „popáleniny od mrazu“.

Ne- zmrazujte šumivé nápoje.

Ne- snažte se uchovat zmrazené potraviny, které rozmrzly; měli byste je sníst do 24 hodin, nebo uvařit a znovu zmrazit.

Ne- odstraňujte předměty z mrazničky mokřými rukama.

Odstraňování potíží

Pokud spotřebič po zapnutí nefunguje, zkontrolujte;

- Zda je zásuvka správně zasunutá do sítě a je zapnutý přívod elektrické energie. (Pro kontrolu napětí v zásuvce do ní zapojte další spotřebič).
- Zda není vyhozená pojistka/se neaktivoval přerušovač obvodu/hlavní jistič není vypnutý.
- Zda byla správně nastavena funkce ovládání teploty.
- Zda je nová zásuvka správně propojená, pokud jste změnili osazenou tvarovanou zásuvku.

Pokud spotřebič po provedení těchto kontrol stále nefunguje, kontaktujte prodejce, u něhož jste přístroj zakoupili.

Provedte prosím všechny výše uvedené kontroly, v případě nezjištění závady bude kontrola zpoplatněna.



Symbol  na výrobku nebo na obalu upozorňuje na skutečnost, že spotřebič nepatří do běžného domácího odpadu. Místo toho je třeba jej odevzdat do speciální sběrné odpadku na recyklování elektrických a elektronických zařízení. Vaši podporou správné likvidace pomáháte zabránit potenciálně negativním vlivům na životní prostředí a lidské zdraví, které by jinak nesprávná likvidace výrobku mohla způsobit. Další informace a recyklování tohoto spotřebiče získáte na místním úřadě, ve sběrné odpadu nebo u prodejce, kde jste spotřebič zakoupili.

Blahoželáme k Vášmu výberu **Beko** kvalitného spotrebiča, navrhnutého tak, aby Vám slúžil veľa rokov.

Bezpečnosť nadovšetko!

Nezapájajte spotrebič do elektrickej siete, kým nie sú odstránené baliace a ochranné prostriedky.

- Nechajte spotrebič stáť minimálne 4 hodiny pred tým, ako ho zapnete, aby sa olej v kompresore usadil, ak bol prepravovaný horizontálne.
 - Ak znehodnocujete starý spotrebič, jeho zámok alebo závoru usposobenú k dverám, uistite sa, že sú odstránené bezpečným spôsobom, aby ste predišli tomu, že sa dnu zamknú deti.
 - Tento spotrebič musí byť výlučne použitý pre navrhnutý účel.
 - Nevystavujte spotrebič ohňu. Spotrebič neobsahuje CFC substancie v izolácií, ktoré sú horľavé.
- Navrhujeme vám kontaktovať miestne úrady pre informácie na disponovanie a využitie zariadenia.
- Neodporúčame využívať toto zariadenie v nevykurovanej, studenej miestnosti. (napr.: garáž, sklad, prístavba, prístrešok, na vonku, atď...)

Aby ste dosiahli najlepší možný výkon a bezproblémový chod spotrebiča, je veľmi dôležité podrobne si prečítať tento návod. Nedodržanie týchto pokynov môže zrušiť vaše právo na bezplatný servis počas záručnej doby. Uchovajte tieto pokyny na bezpečnom mieste pre ľahšie použitie.

Originálne náhradné súčiastky budú dodávané po dobu 10 rokov od kúpy výrobku.

Tento spotrebič by nemali používať osoby so zníženou fyzickou, senzorickou alebo mentálnou spôsobilosťou alebo s nedostatočnými skúsenosťami a poznatkami. Tieto osoby môžu spotrebič používať len pod dohľadom osoby zodpovednej za ich bezpečnosť, alebo ak ich zodpovedná osoba poučila o správnom používaní spotrebiča.

Deti by mali byť pod dozorom, aby sa nehrali so spotrebičom.



Symbol  na výrobku alebo na balení označuje, že s týmto výrobkom sa nesmie manipulovať ako s odpadom z domácnosti. Namiesto toho by ste ho mali odovzdať na príslušnom zbernom mieste, kde sa zabezpečuje recyklácia elektrických a elektronických zariadení. Zabezpečením správnej likvidácie tohto výrobku pomôžete zabrániť potenciálne nebezpečným negatívnym následkom na životné prostredie a zdravie ľudí, ktoré by inak mohli spôsobiť nevhodná likvidácia tohto výrobku. Ak chcete získať podrobnejšie informácie o recyklácii tohto výrobku, obráťte sa na miestny mestský úrad, na spoločnosť, ktorá sa zaoberá likvidáciou odpadu z domácnosti, alebo na predajňu, v ktorej ste výrobok kúpili.

i INFORMÁCIE



ENERG



SUPPLIER'S NAME

MODEL IDENTIFIER (*)

A

A

Informácie o modeli uložené v databáze výrobkov sa dajú získať zadaním nasledujúcej webovej stránky a vyhľadáním identifikačného vášho modelu (*), ktorý je uvedený na energetickom štítku.

<https://eprel.ec.europa.eu/>

Elektrické požiadavky

Pred zasunutím zástrčky do zásuvky v stene sa uistíte, že napätie a frekvencia uvedené na výkonovom štítku zodpovedajú zásobovaniu elektrickou energiou. Odporúčame aby toto zariadenie bolo zapojené do elektrickej sústavy cez vhodnú zásuvku so spínačom v ľahko dostupnej pozícii.

Varovanie! Tento spotrebič musí byť uzemnený.

Opravy tohto zariadenia by mal vykonávať kvalifikovaný technik. Nesprávne opravy vykonané nekvalifikovanou osobou prinášajú riziko nepriaznivých následkov pre užívateľa zariadenia.

POZOR!

Tento spotrebič pracuje s plynom R600a, ktorý je ekologicky nezávadný, ale horľavý. Počas prepravy a zostavovania produktu dbajte na to, aby ste nepoškodili chladiaci systém. Ak je poškodený chladiaci systém a unikol zo systému plyn, držte zariadenie mimo otvoreného ohňa a na chvíľu vyvetrajte miestnosť.

VAROVANIE – Nepoužívajte mechanické prístroje alebo iné prostriedky na urýchľovanie rozmrazovacieho procesu, inak ako odporúča výrobca.

VAROVANIE – Nepoškodte chladiaci okruh.

VAROVANIE – Nepoužívajte elektrické zariadenia vo vnútri priestoru na potraviny, iba ak ide o typy odporúčané výrobcom.

VAROVANIE – Ak je sieťový kábel poškodený, je potrebné, aby ho vymenil výrobca, servisný agent alebo podobne kvalifikovaná osoba, vyhnete sa tak možnému nebezpečenstvu.

Prepravné pokyny

1. Spotrebič musí byť prepravovaný výlučne vo vertikálnej polohe. Obal musí počas prepravy ostať neporušený.
2. Ak bol spotrebič počas prepravy v horizontálnej polohe, nesmiete ho uvádzať do prevádzky najbližšie 4 hodiny, aby sa systém ustálil.
3. Nedodržanie vyššie uvedených pokynov by mohlo mať za následok poškodenie spotrebiča, za ktoré výrobca nebude niesť zodpovednosť.
4. Spotrebič musí byť chránený proti dažďu, vlhkosti a iným poveternostným vplyvom.

Dôležité!

- Kladte dôraz na opatnosť počas čistenia/údržby spotrebiča, nedotýkajte sa spodku chladiacich kovových vedení na zadnej strane spotrebiča, mohlo by vám to spôsobiť úraz prstov a rúk.
- Nepokúšajte sa sadat' alebo stát' na vrch zariadenia, pretože nieje navrhnuté pre takúto záťaž. Mohli by ste sa poraniť alebo poškodiť zariadenie.

- Uistite sa, že elektrický kábel nie je pricviknutý pod zariadením počas presúvania a po presunutí, mohlo by to poškodiť kábel.
- Nedovoľte deťom hrať sa so zariadením alebo s ovládacími.

Inštalčné pokyny

1. Nedržte spotrebič v miestnosti, kde teplota v noci pravdepodobne klesne pod 10 stupňov C (50 stupňov F) a/alebo hlavne v zime, pretože je navrhnutý na prevádzku pri vonkajších teplotách medzi +10 až +38 stupňov C (50 až 100 stupňov F). Pri nižších teplotách spotrebič nemusí fungovať, čoho dôsledkom je zníženie doby skladovania potravín.

2. Neumiestnite spotrebič blízko pri sporákoch alebo radiátoroch alebo pri priamom slnečnom svetle, pretože to spôsobí mimoriadne poškodenie funkcií spotrebiča. Ak je nainštalovaný pri zdroji tepla alebo mrazničke, zachovajte nasledujúce minimálne bočné vôle:
Od sporákov 30 mm
Od radiátorov 300 mm
Od mrazničiek 25 mm

3. Uistite sa, že okolo spotrebiča je dostatočný priestor na zabezpečenie voľnej cirkulácie vzduchu (**Položka 2**).

• K zadnej časti chladničky položte zadný vetrací kryt na nastavenie vzdialenosti medzi chladničkou a stenou (**Položka 3**).

4. Spotrebič by sa mal umiestniť na hladký povrch. Dve predné nohy sa dajú nastaviť podľa požiadaviek. Aby ste zabezpečili, že váš spotrebič stojí rovno, nastavte dve predné nohy otočením v smere alebo proti smeru hodinových ručičiek, kým sa nezabezpečí pevný kontakt s podlahou. Správne nastavenie nôh bráni nadmernej vibrácii a hluku (**Položka 4**).

5. Odkazujeme na časť „Čistenie a údržba“, kde nájdete popis, ako pripraviť spotrebič na používanie.

Poznávanie spotrebiča (Položka 1)

- 1 - Polička mrazničky
- 2 - Termostat a kryt svetidla
- 3 - Nastaviteľné poličky
- 4 - Zberný kanálik odmrázenej vody - výtokové potrubie
- 5 - Kryt priehradky
- 6 - Priehradka
- 7 - Nastaviteľné predné nožky
- 8 - Polička na nádoby
- 9 - Polička na fľaše

Navrhnuté rozmiestnenie potravín v spotrebiči

Pokyny na dosiahnutie optimálneho skladovania a hygieny:

1. Priestor chladničky je pre krátkodobé skladovanie čerstvých potravín a nápojov.
2. Priestor mrazničky je **[* **]** predpísaný a vhodný na mrazenie a skladovanie predmrazených potravín. Odporúčanie pre **[* **]** skladovanie uvedené na obale potravín, by sa malo vždy dodržať.
3. Mliekarenské výrobky by sa mali skladovať v špeciálnej priehradke vo vložke dvier. Aby ste zmrazili čerstvé potraviny, odporúča sa, aby ste produkty zabalili do hliníkových alebo plastových obalov, schladili ich v priečniku pre čerstvé potraviny a uskladnili ich na policike priečniku mrazničky. Uprednostňuje sa, aby sa policička upevnila na homej strane priečinka mrazničky.
4. Varené jedlá by sa mali skladovať vo vzduchotesných nádobách.
5. Čerstvé zabalené výrobky sa môžu uchovávať na policike. Čerstvé ovocie a zelenina by sa mali umyť a uskladniť v špeciálnych priehradkách.
6. Flaše sa môžu držať v časti dvier.
7. Surové mäso zabaľte do polyetylénových vreciek a položte na najspodnejšiu policičku. Zabráňte kontaktu s varenými potravinami, aby ste sa vyhli kontaminácii. Z bezpečnostných dôvodov skladujte surové mäso len dva až tri dni.
8. Pre maximálnu účinnosť by odnímateľné policičky nemali byť pokryté papierom, či iným materiálom, aby sa umožnila voľná cirkulácia chladného vzduchu.
9. Na dverových poličkách neskladujte rastlinný olej. Potraviny skladujte zabalené alebo zakryté. Horúce potraviny a nápoje pred vložením do chladničky ochladte. Zvyšné konzervované potraviny by sa nemali skladovať v konzerve.
10. Šumivé nápoje by sa nemali zmrazovať a výrobky ako ochutené vodové zmrzliny by sa nemali konzumovať príliš studené.
11. Niektoré druhy ovocia a zeleniny sa poškodia, ak sa uchovávajú pri teplotách blížiacich sa 0°C. Preto baľte ananásy, melóny, uhorky, paradajky a podobné produkty do polyetylénových sáčkov.
12. Vysokostupňový alkohol sa musí uskladňovať vo vertikálnej polohe v tesno uzavretých nádobách. Nikdy neskladujte produkty, ktoré obsahujú horľavý stlačený plyn (napr. dávkovače šľahačky, postrekovacie konzervy, atď.) alebo výbušné látky. Predstavujú nebezpečenstvo výbuchu.

Riadenie a nastavenie teploty

Prevádzkové teploty sa riadia gombíkom termostatu a môžu sa nastaviť do akejkoľvek polohy medzi 1 a 5 (najchladnejšia poloha). Ak je gombík termostata v pozícii "0", spotrebič je vypnutý. V tomto prípade žiadna z lamp pre vnútorné osvetlenie sa nerozsvieti. Priemerná teplota vo vnútri chladničky by mala byť okolo +5°C (+41°F). Nastavte preto termostat tak, aby ste dosiahli požadovanú teplotu. Niektoré časti chladničky môžu byť chladnejšie alebo teplejšie (ako napríklad priehradka na šalát a vrchná časť vitríny), čo je celkom normálne. Odporúčame vám, aby ste pravidelne kontrolovali teplotu teplomerom. Tak zabezpečíte, že vitrína sa udržiava pri tejto teplote. Časté otváranie dvier spôsobuje zvýšenie vnútornej teploty, preto sa odporúča zatvoriť dvere čo možno najskôr po použití.

Pred prevádzkou

Záverečná kontrola

Pred začatím používania spotrebiča skontrolujte, či:

1. Sú nohy nastavené do úplného vyrovnaní.
2. Vnútro je suché a vzduch môže voľne cirkulovať vzadu.
3. Vnútro je čisté podľa odporúčania v časti „Čistenie a údržba“.
4. Zástrčka je vsunutá do zásuvky v stene a elektrina je zapnutá. Keď sa otvoria dvere, vnútorné svetlo sa zapne.

A všimnite si, že:

5. Budete počuť zvuk pri zapnutí kompresora. Aj kvapalina a plyny utesnené v chladiacom systéme môžu vydávať nejaký zvuk, či kompresor je alebo nie je v prevádzke. To je dosť normálne.
6. Miernе zvlnenie na vrchu vitríny je dosť normálne a spôsobené použitým výrobným procesom, nie je to chyba.
7. Odporúčame nastavenie gombíka termostatu do stredu a monitorovať teplotu, aby sa zaisťilo, že spotrebič udržiava požadovanú teplotu skladovania (Pozri časť Riadenie a nastavenie teploty).
8. Nenapliňte spotrebič hneď po zapnutí. Počkajte, kým sa nedosiahne správna teplota skladovania. Odporúčame skontrolovať teplotu presným teplomerom (Pozri časť Riadenie a nastavenie teploty).

Skladovanie mrazených potravín

Vaša mraznička je vhodná na dlhodobé skladovanie komerčne zmrazených potravín a môže sa použiť aj na mrazenie a skladovanie čerstvých potravín. Ak došlo k výpadku prúdu, neotvárajte dvere. Mrazené potraviny by sa nemali poškodiť, ak výpadok trvá menej ako 13 hodín. Ak je výpadok dlhší, potraviny by sa mali skontrolovať a buď okamžite zjesť alebo uvariť, a potom znova zmraziť.

Mrazenie čerstvých potravín

Dodržiavajte nasledujúce pokyny, aby ste dosiahli najlepšie výsledky. Nemrazte príliš veľké množstvo naraz. Kvalita potravín sa najlepšie zachová, keď sa mrazia správne až do vnútra čo možno najrýchlejšie. Neprekračujte zmrazovací výkon vášho spotrebiča v 24 h. Vloženie teplých potravín do priestoru mrazničky spôsobuje, že chladiaci stroj funguje neustále, až kým potraviny nie sú pevne zmrazené. To môže dočasne viesť k nadmernému chladeniu priestoru chladničky. Pri zmrazovaní čerstvých potravín udržiavajte gombík termostatu v strednej polohe. Malé množstvá potravín do 1 kg sa môžu mraziť bez nastavenia gombíka riadenia teploty. Buďte zvlášť opatrní a nemiešajte mrazené a čerstvé potraviny.

Tvorba kociek ľadu

Naplňte podnos na kocky ¾adu vodou do 1/3 a položte ho do mrazničky. Zamrznuté podnosy uvoľníte rúčkou lyžice alebo podobným nástrojom; nikdy nepoužívajte predmety s ostrými hranami, ako nože alebo vidličky.

Rozmrazovanie

A) Priestor mrazničky

Priestor mrazničky rozmrazuje automaticky. Odmrazená voda steká do výtokového potrubia cez zbernú nádrž na zadnej strane spotrebiča (**Položka 5**). Počas rozmrazovania sa môžu vytvárať kvapky vody na zadnej strane priestoru chladničky, kde sa nachádza skrytý výparník. Niektoré kvapky môžu zostať na vložke a znovu zamrznúť, keď sa rozmrazovanie dokončí. Na odstraňovanie kvapiek, ktoré znovu zamrzli, nepoužívajte špicaté predmety ani predmety s ostrou hranou, ako nože alebo vidličky. Ak sa, kedykoľvek, odmrazená voda nevypustí zo zberného kanála, skontrolujte, či čiastočky potravín neupchali výtokové potrubie. Výtokové potrubie môžete vyčistiť čističom trubiek alebo podobným nástrojom. Skontrolujte, či je trubka permanentne umiestnená koncom v zbernom podnose na kompresore, aby sa zabránilo rozliatiu vody na elektroinštaláciu alebo na podlahu (**Položka 6**).

B) Priestor mrazničky

Rozmrazovanie je veľmi priamočiare a bez zmätkov vďaka špeciálnej rozmrazovacej zbernej miske. Rozmrazovanie dvakrát do roka alebo keď sa vytvorila namrznutá vrstva asi 7 (1/4") mm. Pri začatí rozmrazovacieho postupu vypnite spotrebič zo zásuvky a vyťahnite zástrčku. Všetky potraviny by mali byť zabalené do niekoľkých vrstiev novín a skladované na chladnom mieste (napr. v chladničke alebo v komore). Nádrže teplej vody sa môžu opatrne položiť do mrazničky na urýchlenie rozmrazovania. Na odstránenie námrazy nepoužívajte špicaté predmety ani predmety s ostrou hranou, ako nože alebo vidličky.

Na rozmrazovanie nikdy nepoužívajte sušiče vlasov, elektrické ohrievače alebo iné elektrické spotrebiče. Odsajte rozmrazenú vodu zhromaždenú na dne priestoru mrazničky. Po rozmrazení starostlivo osušte interiér. Vložte zástrčku do zásuvky v stene a zapnite dodávku elektriny.

Výmena žiarovky vnútorného svetla

Ak chcete vymeniť lampu použitú na osvetlenie vašej chladničky, zavolajte do autorizovaného servisu. Lampa(y) použité v tomto prístroji nie sú vhodné pre osvetlenie miestnosti domácnosti. Zamýšľaný účel tohto svetidla je pomôcť užívateľovi umiestniť potraviny do chladničky / mrazničky bezpečne a pohodlne. Žiarovky použité v tomto spotrebiči musí vydržať extrémne fyzické podmienky, napr. teploty pod -20°C.

Čistenie a údržba

1. Pred čistením odporúčame vypnúť spotrebič zo zástrčky a odiahnuť elektrickú šnúru.
2. Nikdy na čistenie nepoužívajte žiadne ostré predmety alebo brúsne látky, mydlo, domáce čistiadla, detergenty alebo voskové politúry.
3. Použite teplú vodu na čistenie spotrebiča a vytrite ho do sucha.
4. Použite sacie plátno a rozmiešajte roztok jednej čajovej lyžičky sódy bikarbóny a pol litra vody. Umyte interiér a vytrite do sucha.
5. Ujistite sa, či sa do krytu termostatu nedostala voda.
6. Ak sa spotrebič nechystáte používať dlhšie obdobie, vypnite ho, odstráňte všetky potraviny, vyčistite ho a nechajte dvere pootvorené.
7. Odporúčame vyleštiť kovové časti interiéru (napr.: dvere, mriežky...) so silikónovým voskom (leštidlo na karosériu) na ochranu farbených častí.
8. Všetok prach, ktorý sa nazbiera na chladiči, ktorý je umiestnený na zadnej strane spotrebiča, by sa mal odstrániť vysávačom raz ročne.
9. Skontrolujte tesnenie dverí či je čisté a zbavené čiastočiek potravín.
10. Nikdy:
 - Nečistite spotrebič s nevhodnými materiálmi; ako sú petrolejové produkty.
 - Nepodrobujte ho vysokým teplotám,
 - Nelešтите, neutierajte atď. s brúsnyimi materiálmi.
11. Odstránenie mliečného krytu a zásobníka dvier:
 - Ak chcete odstrániť mliečny kryt, najprv zdvihnite kryt do výšky asi jedného palca a stiahnite ho zo strany, kde je otvor na kryte.
 - Ak chcete odstrániť zásobník dvier, vyberte celý obsah, a potom jednoducho posuňte zásobník dvier hore z podkladu.
12. Uistite sa, či je špeciálna plastická nádoba na zadnej strane spotrebiča, ktorá zbiera vodu po rozmrazovaní, stále čistá. Ak chcete vybrať nádobu a vyčistiť ju, postupujte podľa nasledujúcich pokynov:
 - Vypnite spotrebič zo zásuvky a odiahnite elektrický kábel.

- Jemne vytiahnite spojovací prvok na kompresore, použitím klieští tak, že sa nádoba bude dať vybrať
 - Dvihnite ju hore.
 - Vyčistíte a utriete do sucha.
 - Podobne postupujte pri spätnej operácii.
13. Veľké nahromadenie ľadu zhorší výkonnosť mrazničky.

Premiestnenie dvier

Vysvetlené v poradí (Položka 7).

Čo sa má a čo sa nesmie robiť

Urobte- Pravidelne čistite a odmrazujte váš spotrebič (Pozri „Rozmrazovanie“).

Urobte- Skladujte surové mäso a hydinu pod varenými potravinami a mliekarenskými výrobkami.

Urobte- Odstráňte nepoužiteľné listy na zelenine a odstráňte zem.

Urobte- Nechajte šalát, kapustu, petržlen a karfiol na stonke.

Urobte- Syr najprv zabaľte do papiera odolného voči tukom, a potom do polyetylénového sáčku, pričom odstráňte čo možno najviac vzduchu.

Pre najlepšie výsledky vyberte z priestoru chladničky hodinu pred jedením.

Urobte- Zabaľte surové mäso a hydinu voľne do polyetylénovej alebo hliníkovej fólie. Zabraňuje to vysušeniu.

Urobte- Ryby a omrvinky zabaľte do polyetylénových sáčkov.

Urobte- Potraviny so silnou vôňou alebo tie, ktoré môžu vyschnúť, zabaľte do polyetylénových sáčkov alebo hliníkovej fólie alebo ich uložte do vzduchotesnej nádoby.

Urobte- Chlieb dobre zabaľte, aby sa udržal čerstvý.

Urobte- Biele vína, pivo, svetlé pivo a minerálku pred podávaním vychladte.

Urobte- Často kontrolujte obsah chladničky.

Urobte- Uchovávajte potraviny čo najkratší čas a dodržujte dátumy "Spotrebovať pred" a „Použiť do“, atď.

Urobte- Skladujte komerčne zmrazené potraviny v súlade s pokynmi uvedenými na obale.

Urobte- Vždy si vyberajte vysokokvalitné čerstvé potraviny a uistite sa, že sú pred mrazením starostlivo čisté.

Urobte- Pripravujte čerstvé potraviny na mrazenie v malých porciách, aby sa zabezpečilo rýchlo mrazenie.

Urobte- Baľte všetky potraviny do hliníkovej fólie alebo kvalitných mraziarenských polyetylénových sáčkov a uistite sa, že je vylúčený akýkoľvek vzduch.

Urobte- Zabaľte mrazené potraviny okamžite po nákupe a vložte ich čo najskôr do mrazničky.

Urobte- Potraviny rozmrazujte v priestore chladničky.

Nerobte- Neskladujte banány v priestore chladničky.

Nerobte- V chladničke neskladujte melón. Môže sa schladit' na krátky čas, pokiaľ je zabalený, aby sa zabránilo páchnutiu iných potravín.

Nerobte- Neprikryvajte poličky žiadnymi ochrannými materiálmi, ktoré môžu zabrániť cirkulácii vzduchu.

Nerobte- V spotrebiči neskladujte jedovaté alebo iné nebezpečné látky. Spotrebič bol navrhnutý len na skladovanie jedlých potravín.

Nerobte- Nekonzumujte potraviny, ktoré boli v chladničke nadmerne dlhý čas.

Nerobte- Neskladujte varené a čerstvé potraviny spolu v tej istej nádobe. Mali by byť oddelene zabalené a uskladnené.

Nerobte- Nenechajte rozmrazené potraviny alebo šťavy odkvapkávať na ostatné potraviny.

Nerobte- Nenechávajte dvere otvorené dlhý čas, pretože to spôsobí drahšiu prevádzku spotrebiča a nadmernú tvorbu ľadu.

Nerobte- Na odstránenie ľadu nepoužívajte predmety s ostrými hranami, ako nože alebo vidličky.

Nerobte- Nevkladajte do spotrebiča horúce potraviny. Najprv ich nechajte vychladnúť.

Nerobte- Do mrazničky nevkladajte fľaše s kvapalinami alebo uzavreté konzervy obsahujúce sódové kvapaliny, pretože môžu vybuchnúť.

Nerobte- Neprekračujte maximálne mraziace nosnosti pri mrazení čerstvých potravín.

Nerobte- Nedávajte deťom zmrzlinu a vodové zmrzliny priamo z mrazničky. Nízka teplota môže spôsobiť omrzliny na perách.

Nerobte- Nezmrazujte šumivé nápoje.

Nerobte- Nepokúšajte sa skladovať mrazené potraviny, ktoré sa rozpuštili, mali by sa zjesť do 24 hodín alebo uvariť a znovu zmraziť.

Nerobte- Nevyberajte tovar z mrazničky mokrymi rukami.

Riešenie problémov

Ak spotrebič nefunguje, keď je zapnutý, skontrolujte,

- Či je zástrčka správne vložená do zásuvky a či je zapnutý napájací zdroj. (Ak chcete skontrolovať napájací zdroj k zásuvke, pripojte iný spotrebič).
- Či poisťka vyhorela/sa prerušovač rozpojil/sa hlavný rozvodový spínač vypol.
- Či bolo riadenie teploty nastavené správne.
- Či je nová zástrčka správne zapojená, ak ste vymenili namontovanú, lisovanú zástrčku.

Ak spotrebič po tom všetkom stále nepracuje, kontaktujte obchodného zástupcu, od ktorého ste si ho kúpili.

Zabezpečte vykonanie vyššie uvedených kontrol, pretože, ak sa nezistí žiadna chyba, môže sa to splatniť.

