

LKK560205W
LKK560208X
LKK560209X
LKK560211X
LKK560212W



LV Plīts
LT Viryklė

Lietošanas instrukcija 2
Naudojimo instrukcija 40

SATURS

1. DROŠĪBAS INFORMĀCIJA.....	3
2. DROŠĪBAS NORĀDĪJUMI.....	5
3. UZSTĀDĪŠANA.....	8
4. IZSTRĀDĀJUMA APRAKSTS.....	13
5. PIRMS PIRMĀS LIETOŠANAS REIZES.....	14
6. PLĪTS VIRSMA – IZMANTOŠANA IKDIENĀ.....	15
7. PLĪTS VIRSMA - PADOMI UN IETEIKUMI.....	16
8. PLĪTS VIRSMA – KOPŠANA UN TĪRĪŠANA.....	17
9. CEPEŠKRĀSNS - IZMANTOŠANA IKDIENĀ.....	18
10. CEPEŠKRĀSNS - PULKSTEŅA FUNKCIJAS.....	20
11. CEPEŠKRĀSNS - PIEDERUMU LIETOŠANA.....	21
12. CEPEŠKRĀSNS - PADOMI UN IETEIKUMI.....	22
13. CEPEŠKRĀSNS – KOPŠANA UN TĪRĪŠANA.....	32
14. PROBLĒMRISINĀŠANA.....	35
15. ENERGOEFEKTIVITĀTE.....	37
16. APSVĒRUMI PAR VIDES AIZSARDZĪBU.....	39

MĒS DOMĀJAM PAR JUMS

Paldies, ka iegādājāties Electrolux ierīci. Esat izvēlējušies produktu, kas jau vairākus gadu desmitus apvieno profesionālas pieredzes un inovāciju. Atjautīgs un stilīgs, radīts, ņemot vērā jūsu vēlmes. Tāpēc katru reizi lietojot, varat būt droši, ka sasniegsiet izcilus rezultātus.

Lai arī lūdzam Electrolux pasaulē!

Apmeklējiet mūsu tīmekļa vietni, lai:



saņemtu lietošanas ieteikumus un brošūras, kā arī traucējummeklēšanas, servisa un remonta informāciju:

www.electrolux.com/support



reģistrētu savu ierīci labāka servisa saņemšanai:

www.registerelectrolux.com



iegādātos savai ierīcei papildpiederumus, vienreizējas lietošanas materiālus un oriģinālās rezerves daļas:

www.electrolux.com/shop

KLIENTU APKALPOŠANA UN SERVISS

Izmantojiet tikai oriģinālās rezerves daļas.

Sazinoties ar mūsu pilnvaroto servisa centru, nodrošiniet, lai jums būtu pieejami šādi dati: modelis, PNC, sērijas numurs.

Šī informācija ir norādīta uz datu plāksnītes.

 Uzmanību / drošības informācija

 Vispārīga informācija un ieteikumi

 Ar vidi saistīta informācija

Izmaiņu tiesības rezervētas.

1. ⚠ DROŠĪBAS INFORMĀCIJA

Pirms ierīces uzstādīšanas un lietošanas rūpīgi izlasiet pievienotos norādījumus. Ražotājs neatbild par savainojumiem un bojājumiem, kas radušies ierīces nepareizas uzstādīšanas vai izmantošanas rezultātā. Glabājiet šīs instrukcijas drošā, pieejamā vietā, lai tās varētu izmantot nākotnē.

1.1 Bērnu un paši jūtīgu personu drošība

- Šo ierīci drīkst izmantot bērni no 8 gadu vecuma un cilvēki ar ierobežotām fiziskām, sensorām vai garīgām spējām vai pieredzes un zināšanu trūkumu atbildīgas personas uzraudzībā vai, ja tie ir informēti par ierīces drošu lietošanu un izprot potenciālos riskus. Bērniem līdz 8 gadu vecumam un personām ar plašu un sarežģītu invaliditāti jāliedz piekļuve ierīcei, ja vien tos nepārtraukti neuzrauga.
- Mazi bērni jāuzrauga, lai tie nespēlētos ar ierīci.
- Neļaujiet bērniem piekļūt iepakojumam un atbrīvojieties no tā pienācīgā veidā.
- **UZMANĪBU!** Neļaujiet bērniem un mājdzīvniekiem atrasties ierīces tuvumā, kad tā darbojas vai atdziest. Ierīces pieejamās daļas lietošanas laikā sakarst.
- Bērni nedrīkst tīrīt ierīci un veikt tās apkopi bez uzraudzības.

1.2 Vispārīgā drošība

- Šī ierīce paredzēta tikai ēdiena gatavošanai.
- Šī ierīce ir izstrādāta tikai izmantošanai mājas apstākļos un telpās.
- Šo ierīci var izmantot birojos, viesnīcu viesu numuriņos, pansiju viesu numuriņos, lauku viesu mājās un citās līdzīgās uzturēšanās vietās, kurās izmantošana nepārsniedz (vidējo) māsaimniecības lietošanas intensitāti.
- Ierīces uzstādīšanu un vada nomaiņu drīkst veikt tikai kvalificēts speciālists.

- Šī ierīce ir paredzēta izmantošanai līdz 2000 m virs jūras līmeņa.
- Šī ierīce nav paredzēta lietošanai uz kuģiem, laivām un liellaivām.
- Lai izvairītos no pārkaršanas, ierīci nedrīkst uzstādīt aiz dekoratīvām durvīm.
- Neuzstādi ierīci uz platformas.
- Ierīce nav paredzēta izmantošanai ar ārēju taimeru vai atsevišķu tālvadības sistēmu.
- UZMANĪBU: Gatavojot uz plīts ēdienu ar taukiem vai eļļu bez pieskatīšanas, var izcelties ugunsgrēks.
- Nekādā gadījumā neizmantojiet ūdeni ēdiena gatavošanas uguns nodzēšanai. Izslēdziet ierīci un aplājiet liesmu ar, piemēram, uguns segu vai vāku.
- BRĪDINĀJUMS: gatavošanas process ir jāuzrauga. Īss gatavošanas process jāuzrauga nepārtraukti.
- UZMANĪBU: Aizdeģšanās risks: neuzglabājiet priekšmetus uz gatavošanas virsmām.
- Ierīces tīrīšanai neizmantojiet tvaika tīrītāju.
- Stikla durvju vai plīts virsmas stikla vāku tīrīšanai neizmantojiet raupjus, abrazīvus tīrīšanas līdzekļus vai asus metāla skrāpjus, jo tie var saskrāpēt virsmas, un tādējādi stikls var saplīst.
- Nenovietojiet uz plīts virsmas metāla priekšmetus, piemēram, nažus, dakšas, karotes un vākus, jo tie var sakarst.
- Pirms atvēršanas atbrīvojieties no visu veidu šļakatām uz vāka. Pirms vāka aizvēršanas ļaujiet plīts virsmai atdzist.
- UZMANĪBU: Ierīce un tās pieejamās detaļas lietošanas laikā sakarst. Nepieskarieties sildelementiem.
- Vienmēr izmantojiet cimdus, lai izņemtu vai ievietotu papildpiederumus vai gatavošanas traukus.
- Atvienojiet strāvas padevi pirms apkopes veikšanas.
- UZMANĪBU: Pirms spuldzes nomaiņas pārliecinieties, ka ierīce ir izslēgta, lai izvairītos no strāvas trieciena iespējamības.

- Ja elektrības padeves vads ir bojāts, lai izvairītos no elektrības trieciena riska, tas jānomaina ražotājam, autorizētajam servisa centram vai citam kvalificētam speciālistam.
- Uzmanieties, pieskaroties uzglabāšanas atvilktni. Tā var sakarst.
- Lai izņemtu plauktu balstus, vispirms pavelciet nost no sānu sienām plauktu balsta priekšpusi, un tad aizmugurējo daļu. Uzstādiet plauktu atbalstus, veicot iepriekšminētās darbības pretējā secībā.
- **UZMANĪBU:** Izmantojiet tikai tos plīts aizsargus, kurus ir izgatavojis ierīces ražotājs vai kuri norādīti lietošanas instrukcijā kā lietošanai piemēroti vai kuri ir iestrādāti ierīcē. Nepiemērotu plīts aizsargu lietošana var izraisīt negadījumus.

2. DROŠĪBAS NORĀDĪJUMI

Šī ierīce ir piemērota šādiem tirgiem: LV



2.1 Uzstādīšana



BRĪDINĀJUMS!

Ierīci drīkst uzstādīt tikai kvalificēta persona.

- Noņemiet visu iesaiņojumu.
- Neuzstādiet un nelietojiet bojātu ierīci.
- Ievērojiet kopā ar ierīci piegādātās uzstādīšanas norādes.
- Vienmēr uzmanīgi pārvietojiet ierīci, jo tā ir smaga. Vienmēr izmantojiet drošības cimdus un slēgtus apavus.
- Nevelciet ierīci aiz roktura.
- Virtuves mēbeles un ierīces iebūvēšanai paredzētajam atvērumsam jābūt piemērotā lielumā.
- Nodrošiniet starp blakus uzstādītām ierīcēm piemērotu attālumu.
- Uzstādiet ierīci drošā un atbilstošā vietā, kas atbilst uzstādīšanas prasībām.
- Ierīces daļas vada strāvu. Novietojiet ierīci apkārt mēbeles, lai novērstu pieskaršanos bīstamajām daļām.

- Ierīces sāni jānovieto pret vienāda augstuma ierīcēm vai mēbelēm.
- Neuzstādiet ierīci blakus durvīm vai zem logiem. Tas jāievēro, lai, atverot durvis vai logu, nenokristu ēdiena gatavošanas trauki.
- Pārliedcinieties, vai ir ierīkoti stabilizatori, lai novērstu ierīces apgāšanos. Skatiet sadaļu "Uzstādīšana".

2.2 Elektrības padeves pieslēgšana



BRĪDINĀJUMS!

Var izraisīt ugunsgrēku un elektrošoku.

- Elektrības padeves pieslēgšana ir jāveic kvalificētam elektriķim.
- Ierīcei jābūt iezemētai.
- Pārliedcinieties, ka tehnisko datu plāksnītē norādītie parametri atbilst elektrotīkla parametriem.
- Vienmēr izmantojiet pareizi uzstādītu un drošu kontaktlīgzdu.
- Nelietojiet daudzkontakta adapterus vai pagarinātājus.
- Neļaujiet strāvas kabeļiem saskarties ar ierīces durvīm vai nišu zem ierīces

vai atrasties to tuvumā, it īpaši, ja tā darbojas vai durvis ir karstas.

- Daļas, kas nodrošina aizsardzību pret elektrošoku no strāvu vadošiem un izolētajiem elementiem, jānostiprina tā, lai tos nevarētu noņemt bez instrumentiem.
- Pieslēdziet kontaktspraudni kontaktligzdai tikai uzstādīšanas beigās. Pārbaudiet, vai pēc uzstādīšanas kontaktspraudnim var brīvi piekļūt.
- Ja kontaktligzda ir vaļīga, neievietojiet tajā kontaktspraudni.
- Nekad neatslēdziet ierīci no tīkla, velkot aiz strāvas kabeļa. Vienmēr velciet aiz kontaktspraudņa.
- Ir jāizmanto atbilstošas izolācijas ierīces: automātslēdži, drošinātāji (no turētājiem izskrūvējami drošinātāji), zemējuma noplūdes automātslēdži un savienotāji.
- Elektroinstalācijā jābūt izolācijas ierīcei, kas ļauj atvienot ierīci no visiem elektrofikla poliem. Izolācijas ierīcē atstarpei starp kontaktiem jābūt vismaz 3 mm.
- Pilnībā aizveriet ierīces durvis pirms kontaktspraudņa ievietošanas elektrotīkla kontaktligzdā.

2.3 Gāzes piegādes pieslēgšana

- Gāzes pieslēgšanu var veikt kvalificēts speciālists.
- Pirms uzstādīšanas pārliecinieties, ka piegādātās gāzes parametri (gāzes veids un spiediens), kā arī ierīces regulēšanas nosacījumi ir atbilstoši.
- Pārliecinieties, vai ap ierīci notiek gaisa cirkulācija.
- Informācija par gāzes piegādi atrodama uz tehnisko datu plāksnītes.
- Šī ierīce nav pievienota sadegšanas produktu nosūknēšanas iekārtai. Pārliecinieties, lai ierīces pieslēgšana notiktu atbilstoši spēkā esošiem uzstādīšanas noteikumiem. Ievērojiet prasības atbilstošai ventilācijai.

2.4 Lietošana



BRĪDINĀJUMS!

Ievainojumu un apdegumu risks.
Elektriskās strāvas trieciena risks.



UZMANĪBU!

Gāzes gatavošanas ierīču lietošana rada karstuma, mitruma un sadegšanas produktu rašanos telpā, kurā ierīce ir uzstādīta. Nodrošiniet atbilstoši labu virtuves ventilāciju, it īpaši laikā, kad ierīce tiek lietota. Ilgstošai intensīvai ierīces lietošanai var būt nepieciešama papildu ventilācija, piemēram, palielināta mehāniskā ventilācija, kur tāda pastāv, vai papildu ventilācija, lai droši izvadītu sadegšanas produktus apkārtējā (ārējā) gaisā, vienlaikus nodrošinot telpu ar gaisa apmaiņu. Konsultējieties ar kvalificētu speciālistu pirms papildu ventilācijas uzstādīšanas.

- Nemainiet šī produkta specifikāciju.
- Pārliecinieties, ka ierīces ventilācijas atveres nav nosprostotas.
- Lietošanas laikā neatstājiet ierīci bez uzraudzības.
- Izslēdziet ierīci pēc katras lietošanas reizes.
- Ievērojiet piesardzību, atverot ierīces durvis, kamēr tā darbojas. Var notikt karsta gaisa izplūšana.
- Nelietojiet ierīci ar mitrām rokām, vai ja ierīce nonākusi saskarē ar ūdeni.
- Nelietojiet ierīci kā darba virsmu vai uzglabāšanai paredzētu virsmu.



BRĪDINĀJUMS!

Pastāv ugunsgrēka vai sprādziena risks.

- Uzkaršēti tauki un eļļa var radīt uzliesmojošu tvaiku. Gatavošanas laikā netuviniet taukvielas un eļļu atklātai liesmai vai sakarsētiem priekšmetiem.

- Augstā temperatūrā uzkaršētas eļļas izdalītie tvaiki var pēkšņi uzliesmot.
- Pārtikas atliekas saturoša izmantotā eļļa var uzliesmot zemākā temperatūrā nekā pirmreizējās lietošanas eļļa.
- Neievietojiet ierīcē un neglabājiet tās tuvumā vai uz tās viegli uzliesmojošas vielas vai ar viegli uzliesmojošām vielām piesūcinātus priekšmetus.
- Neļaujiet dzirkstelēm vai atvērtai liesmai nonākt saskarē ar ierīci, kad atverat durvis.
- Atveriet ierīces durvis piesardzīgi. Izmantojot sastāvdaļas, kas satur spirtu, var rasties spirta tvaiku un gaisa maisījums.



BRĪDINĀJUMS!

Pastāv ierīces bojājumu risks.

- Lai novērstu emaljas bojājumus vai krāsas maiņu:
 - neievietojiet cepeškrāsns traukus vai citus priekšmetus nepastarpināti uz ierīces grīdas.
 - nenovietojiet alumīnija foliju nepastarpināti uz ierīces apakšējās virsmas.
 - neļaujiet ūdeni karstā ierīcē.
 - neatstājiet ierīcē mitrus traukus un produktus pēc gatavošanas beigām.
 - ievērojiet piesardzību, izņemot vai ievietojot papildaprīkojumu.
- Emaljas vai nerūsējošā tērauda krāsas maiņa neietekmē ierīces darbību.
- Mitrām kūkām izmantojot dziļo pannu. Augļu sulas var radīt paliekošus traipus.
- Neturiet karstus ēdiena gatavošanas traukus uz vadības panela.
- Ēdiena gatavošanas laikā neļaujiet ēdiena gatavošanas traukiem vārtīties tukšiem.
- Ievērojiet piesardzību, lai neļautu priekšmetiem vai gatavošanas traukiem nokrist uz ierīces. Tas var sabojāt virsmu.
- Nekādā gadījumā neatstājiet ieslēgtu degli ar uz tā novietotu tukšu ēdiena gatavošanas trauku vai bez ēdiena gatavošanas trauka.
- Gatavošanas trauki, kas ražoti no čuguna vai alumīnija, vai ar bojātu

- apakšu var radīt skrāpējumus. Pārvietojot priekšmetus uz gatavošanas virsmas, vienmēr tos paceliet.
- Nodrošiniet labu ventilāciju telpā, kurā tiek uzstādīta ierīce.
- Izmantojiet tikai stabilus gatavošanas traukus ar pareizu formu un diametru, kas lielāks par degļa izmēriem.
- Pārliecinieties, ka liesma nenodzies, kad ātri pagrieziet pogu no maksimālā uz minimālo stāvokli.
- Izmantojiet tikai papildpiederumus, kas iekļauti ierīces komplektācijā.
- Neuzstādiat uz degļa liesmas klievētāju.

2.5 Kopšana un tīršana



BRĪDINĀJUMS!

Pastāv savainojumu un ierīces aizdegšanās un bojājumu risks.

- Pirms apkopes izslēdziet ierīci. Atvienojiet kontaktdakšu no kontaktlīgzdas.
- Pārliecinieties, vai ierīce ir auksta. Pastāv risks, ka stikla paneli var iepīlēt.
- Ja durvju stikla paneli tiek bojāti, nomainiet tos nekavējoties. Sazinieties ar pilnvaroto servisa centru.
- Ierīcē atlikušās taukvielas vai pārtikas atliekas var izraisīt ugunsgrēku.
- Regulāri tīriet ierīci, lai novērstu virsmas materiāla nolietošanos.
- Tīriet ierīci ar mitru, mīkstu drānu. Izmantojiet tikai neitrālus mazgāšanas līdzekļus. Neizmantojiet abrazīvus izstrādājumus, abrazīvus sūkļus, šķīdinātājus vai metāla priekšmetus.
- Ja lietojat cepeškrāsns tīršanai paredzētus aerosolus, ievērojiet ražotāja drošības norādījumus, kas atrodami uz iepakojuma.
- Netīriet katalītisko emaljas pārklājumu (ja tāds ir) ar jebkāda veida tīršanas līdzekli.
- Nemazgājiet degļus trauku mazgājamajā mašīnā.

2.6 Vāks

- Nomainiet vāka specifiku.
- Regulāri tīriet vāku.

- Neveriet vāku, ja uz virsmas ir šļaksti.
- Pirms vāka aizvēršanas izslēdziet visus degļus.
- Aizveriet vāku tikai tad, kad plīts virsma un cepeškrāsns ir pilnībā atdzisušas.
- Sakarsis stikla vāks var saplīst (ja tāds ir).



2.7 Iekšējais apgaismojums



BRĪDINĀJUMS!

Pastāv risks saņemt elektrošoku.

- Informācija par šajā produktā esošo lampu (lampām) un atsevišķi nopērkamajām rezerves lampām: Šīs lampas ir paredzētas ekstremāliem fiziskajiem apstākļiem, piemēram, temperatūrai, vibrācijai, mitrumam, mājsaimniecības ierīcēs vai paredzētas informēšanai par ierīces darbības statusu. Tās nav paredzētas citiem lietošanas veidiem un nav

piemērotas mājsaimniecības telpu apgaismojumam.

- Šis ražojums satur gaismas avotu, kura energoefektivitātes klase ir G.
- Izmantojiet tikai tādu pašu specifikāciju spuldzes.

2.8 Serviss

- Lai salabotu ierīci, sazinieties ar pilnvarotu servisa centru.
- Izmantojiet tikai oriģinālās rezerves daļas.

2.9 Utilizācija



BRĪDINĀJUMS!

Pastāv savainošanās vai nosmakšanas risks.

- Sazinieties ar vietējās pašvaldības iestādēm, lai noskaidrotu, kā utilizēt ierīci.
- Atvienojiet ierīci no elektropadeves.
- Nogrieziet strāvas kabeli netālu no ierīces un utilizējiet to.
- Neņemiet durvju fiksatoru, lai bērni vai mājdzīvnieki nevarētu ierāpties veļas žāvētāja tilpnē un tur sevi ieslēgt.
- Novietojiet ārējās gāzes caurules līdzēnā veidā.

3. UZSTĀDĪŠANA



BRĪDINĀJUMS!

Skatiet sadaļu "Drošība".

3.1 Ierīces novietošana

Varat uzstādīt brīvi stāvošo ierīci ar skapjiem vienā vai abās pusēs vai telpas stūrī.



Saglabājiet apmēram 1 cm attālumu starp ierīci un aizmugurējo sienu, lai pārliecinātos, ka plīts vāks atveras.

Minimālos uzstādīšanas attālumus var aplūkot tabulā.

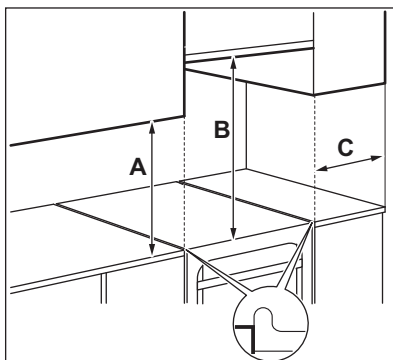

Minimālie attālumumi

Izmērs	mm
A	400
B	650

Izmērs	mm
C	150

3.2 Tehniskie dati

Spriegums	230 V
Frekvence	50 - 60 Hz

Ierīces klase	1
Izmērs	mm
Augstums	855
Platums	500
Dziļums	600

3.3 Citi tehniskie dati

Ierīces kategorija:	II2H3B/P
Gāzes oriģinālā:	G20 (2H) 20 mbar
Gāzes aizstājējs:	G30/G31 (3B/P) 30/30 mbar

3.4 Apvadu diametri

DEGLIS	Ø APVADS 1/100 mm
Palīgdeglis	29
Vidējas jaudas deglis	32
Liela jaudas deglis	42

3.5 Gāzes degļi DABASGĀZEI G20 20 mbar

DEGLIS	NORMĀLA JAU- DA kW	SAMAZINĀTA JAU- DA kW	SPRAUSLAS MARKĒJUMS 1/100 mm
Liela jaudas deglis	2.9	0.80	119
Vidējas jaudas deglis	1.85	0.43	96
Palīgdeglis	0.95	0.35	70

3.6 Gāzes degļi sašķidrīnātajai propāna gāzei G30 30 mbar

DEGLIS	NORMĀLA JAU- DA kW	SAMAZINĀTA JAU- DA kW	SPRAUSLAS MARKĒJUMS 1/100 mm	NOMINĀLĀ GĀ- ZES PLŪSMA (g/h)
Liela jau- das deglis	3.0	0.72	88	218
Vidējas jau- das deglis	1.9	0.43	71	138
Palīgdeglis	0.95	0.35	50	69

3.7 Gāzes degļi sašķidrinātai gāzei G31 30 mbar

DEGLIS	NORMĀLA JAUDA kW	SAMAZINĀTA JAUDA kW	SPRAUSLAS MARKĒJUMS 1/100 mm	NOMINĀLĀ GĀ- ZES PLŪSMA (g/h)
Lielas jau- das degļis	2.6	0.63	88	186
Vidējas jau- das degļis	1.6	0.38	71	114
Paļģdegļis	0.85	0.31	50	61

3.8 Gāzes piegādes pieslēgšana



BRĪDINĀJUMS!

Pirms gāzes pieslēgšanas atvienojiet ierīci no elektrofīkla vai izslēdziet drošinātāju vai izslēdziet drošinātāju kārbā atrodamo drošinātāju. Aizveriet gāzes padeves galveno vārstu.

Lietojiet fiksētu pieslēgumu vai lietojiet elastīgu nerūsējoša tērauda cauruli un veiciet darbus saskaņā ar spēkā esošiem likumiem. Ja izvēlaties elastīgas metāla caurules, neļaujiet tām saskarties ar blakus esošajām kustīgajām daļām un uzmanieties, lai tās netiek saspīestas.

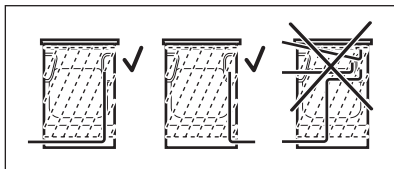

BRĪDINĀJUMS!

Gāzes pieslēguma caurule nedrīkst saskarties ar attēlā norādītajām ierīces daļām.



BRĪDINĀJUMS!

Kad uzstādīšana pabeigta, pārliecinieties, ka katras caurules stiprinājumos nav noplūdes. Pārbaudot blīvējumu, lietojiet ziepjūdeni nevis liesmu.

3.9 Elastīgas nemetāla caurules pieslēgšana

Ja pie savienojuma var viegli piekļūt, jūs varat izmantot elastīgu cauruli. Elastīgā caurule cieši jāpievieno, izmantojot apskavas.

Uzstādīšanas laikā vienmēr lietojiet caurules turētāju un blīvi. Elastīgo cauruli var izmantot, ja:

- tā nevar sakarst vairāk par istabas temperatūru – vairāk par 30°C;
- tā nav garāka par 1500 mm;
- tā nekur nesašaurinās;
- tā nav satinusies vai savilkusies;
- tā nesaskaras ar asām malām vai stūriem;
- tās stāvokli var viegli pārbaudīt.

Pārbaudot elastīgo cauruli, pārliecinieties, ka:

- abos galos un visā tās garumā nav plīsumu, plaisu vai apdeguma pazīmju;
- caurules materiāls nav sacietējis un caurule vēl arvien ir elastīga;
- stiprinājuma skavas nav sarūsējušas;
- nav beidzies derīguma termiņš.

Ja tiek konstatēts kāds no defektiem, nelabojiet cauruli, bet nomainiet to.

Gāzes piegādes ievads atrodas vadības paneļa aizmugurē.

3.10 Gāzes tipa maiņa



Ierīci cita veida gāzes izmantošanai var noregulēt tikai pilnvarota persona.

- i** Ierīce ir paredzēta dabasgāzei, jūs to varat nomainīt uz sašķidrināto gāzi, izmantojot pareizas sprauslas.
- Attiecīgi tiek pielāgots arī gāzes padeves ātrums.



BRĪDINĀJUMS!

Pirms sprauslu nomaiņas pārliecinieties, vai gāzes regulatori ir izslēgtā stāvoklī. Atvienojiet ierīci no elektrotilkla. Ļaujiet ierīcei atdzist. Pastāv risks savainoties.



Ierīcei gāze ir iestādīta pēc noklusējuma. Uzstādījuma maiņai noteikti izmantojiet starplikas blīvējumu.

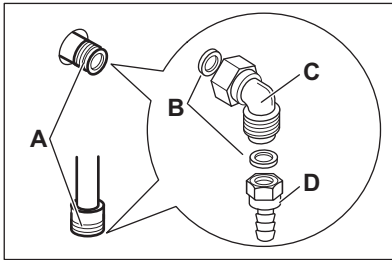

- A. Gāzes pieslēguma punkts (katrai ierīcei izmantojams tikai viens punkts)
- B. Blīve
- C. Pielāgojams savienojums
- D. Sašķidrinātās gāzes caurules turētājs

3.11 Virsmas inžektoru aizstāšana

Pēc gāzes veida nomaiņas aizstājiet inžektorus.

1. Noņemiet katliņu paliktnus.
2. Noņemiet vāciņus un degļu pārsegus.
3. Noņemiet inžektorus, izmantojot 7. izmēra uzgriežņu atslēgu.
4. Aizstājiet inžektorus ar jūsu izmantotajam gāzes veidam nepieciešamajiem inžektoriem.

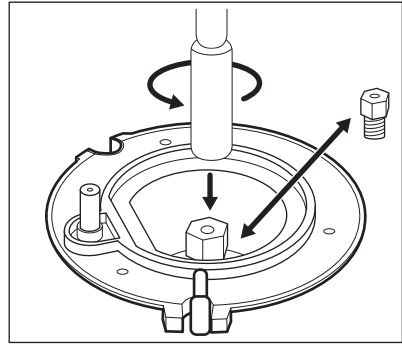

5. Aizstājiet tehnisko datu plāksnīti (tā atrodas blakus gāzes padeves caurulei) ar tādu plāksnīti, kura atbilst jaunajam gāzes padeves veidam.



Jūs atradīsiet šo plāksnīti ierīces komplektācijā esošajā maisiņā.

Ja piegādātās gāzes spiediens mainās vai atšķiras no nepieciešamā spiediena, gāzes padeves caurulē jāuzstāda piemērots spiediena regulators.

3.12 Minimālā gāzes līmeņa regulēšana plīts deglim

1. Atvienojiet ierīci no elektrotilkla.
2. Noņemiet plīts regulatoru. Ja apvada skrūvei piekļūt nav iespējams, izjauciet vadības paneli pirms regulēšanas sākuma.
3. Ar tievo plakano skrūvgriezi noregulējiet apvada skrūvi A. Modelis nosaka apvada skrūves pozīciju A.

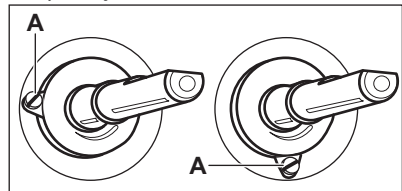

Pāreja no dabasgāzes uz sašķidrināto gāzi

1. Pilnībā pievelciet apvada skrūvi.
2. Ievietojiet atpakaļ regulatoru.

Pāreja no sašķidrinātās gāzes uz dabasgāzi

1. Atskrūvējiet par aptuveni vienu pagriezienu apvada skrūves pozīciju A.
2. Atlieciet vietā plīts regulatoru.
3. Pievienojiet ierīci elektrotīklam.



BRĪDINĀJUMS!

Pievienojiet kontakt dakšu strāvas padevei tikai, ja visas detaļas ir sākotnējā pozīcijā. Pastāv risks savainoties.

4. Aizdedziet degli. Skatiet sadaļu "Plīts - izmantošana ikdienā".
5. Pagrieziet regulatoru uz minimālo liesmas pozīciju.
6. Noņemiet vēlreiz plīts regulatoru.
7. Lēnām pieskrūvējiet apvada skrūvi, līdz liesma kļūst minimāla un stabila.
8. Atlieciet vietā plīts regulatoru.

3.13 Ierīces līmeņošana

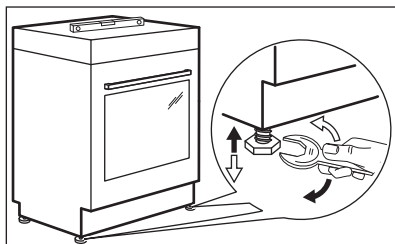

Izmantojiet mazās kājiņas zem ierīces, lai nolīmeņotu ierīces augšējo virsmu atbilstoši citām virsmām.

3.14 Aizsardzība pret saskrāpēšanos

Iestatiet ierīci pareizu augstumu un vietu pirms pievienot aizsardzību pret saskrāpēšanos.



UZMANĪBU!

Nodrošiniet, ka aizsardzība pret saskrāpēšanos tiek uzstādīta pareizajā augstumā.



Pārlicinieties, ka virsma aiz ierīces ir līdzena.

Jums ir jāuzstāda aizsardzība pret saskrāpēšanos. Ja tā netiek uzstādīta, ierīce var apgāzties.

Jūsu ierīcei ir simbols, kas parādīts attēlā (ja attiecināms), kas atgādina Jums par aizsardzības pret saskrāpēšanos uzstādīšanu.

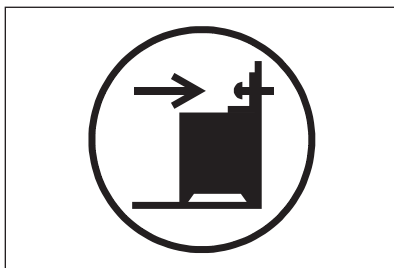

1. Uzstādiet aizsardzību pret saskrāpēšanos 305 - 310 mm zem ierīces augšējās virsmas un 80–85 mm no ierīces sāna apaļajā kronšteina atverē. Ieskrūvējiet stingrā materiālā vai izmantojiet attiecīgu pastiprinājumu (sienu).

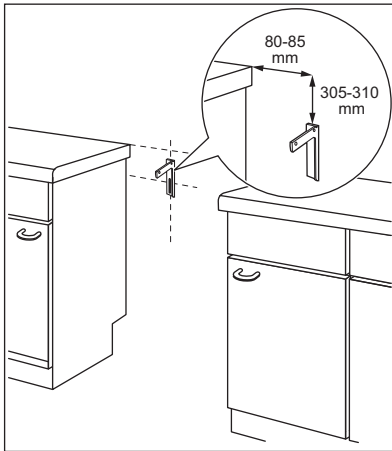

2. Jūs varat atrast atveri kreisajā pusē ierīces aizmuģurē. Paceliet ierīces priekšpusi un novietojiet to vietas starp skapīšiem pa vidu. Ja vieta starp darba virsmas skapīšiem ir lielāka par ierīces platumu, pielāgojiet sānisko novietojumu, lai nocentrētu ierīci.

i Ja maināt savas plīts izmērus, pareizi pielāgojiet novietojumu aizsardzībai pret savēršanos.



UZMANĪBU!

Ja vieta starp darba virsmas skapīšiem ir lielāka par ierīces platumu, pielāgojiet sānisko novietojumu, lai nocentrētu ierīci.

3.15 Elektroinstalācija



BRĪDINĀJUMS!

Ražotājs neuzņemas atbildību, ja netiek ievēroti piesardzības pasākumi, kas norādīti Drošības sadaļās.

Šī ierīce ir aprīkota ar barošanas vadu un kontaktdakšu.



BRĪDINĀJUMS!

Strāvas kabelis nedrīkst saskarties ar attēlā norādītajām ierīces daļām.

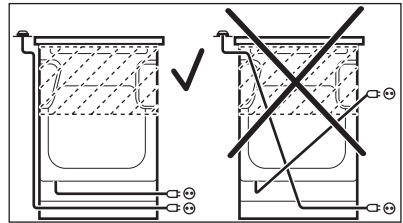

4. IZSTRĀDĀJUMA APRAKSTS

4.1 Vispārējs pārskats

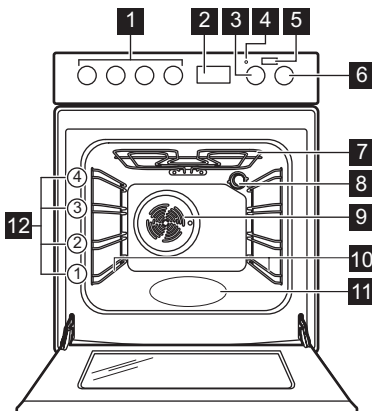

- 1 Plīts regulatori
- 2 Elektroniskais programmētājs
- 3 Temperatūras regulators
- 4 Temperatūras indikators/simbols
- 5 Papildu tvaika poga
- 6 Cepeškrāsns funkciju regulators
- 7 Sildelements
- 8 Lampa
- 9 Ventilators
- 10 Plaukta atbalsts, izņemams
- 11 Tilpnes reljefs
- 12 Plauktu līmeņi

4.2 Gatavošanas virsmas izkārtojums

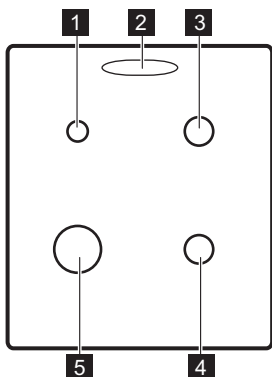

- 1 Papildu deglis
- 2 Tvaika izvads - skaits un pozīcija ir atkarīgi no modeļa
- 3 Vidējas jaudas deglis
- 4 Vidējas jaudas deglis
- 5 Jaudīgais deglis

4.3 Piederumi

- **Restots plaukts**
Ēdiena gatavošanas traukiem, kūku un cepešu formām.
- **Cepšanas pannā**
Kūkām un cepumiem.
- **AirFry paplāte**
Lai ceptu ēdienu ar mazāku daudzumu eļļas vai bez cepamā papīra.

- **Teleskopiskās vadotnes (papildaprīkojums)**
Plauktiem un paplātēm. Tās var pasūtīt atsevišķi.
- **Uzglabāšanas atvilktnē**
Uzglabāšanas atvilktnē atrodas zem cepeškrāsns iekšpusē.

5. PIRMS PIRMĀS LIETOŠANAS REIZES

5.1 Pirmā tīrīšana

Izņemiet visus papildpiederumus un noņemamās plauktu balstus no cepeškrāsns.

Skatiet sadaļu "Kopšana un tīrīšana".

Iztīriet cepeškrāsni un notīriet piederumus pirms pirmās lietošanas. Ielieciet atpakaļ visus piederumus un izņemamos plauktu balstus to sākotnējā pozīcijā.

5.2 Laika iestatīšana

Pirms cepeškrāsns ieslēgšanas jāiestata laiks.

Pievienojot ierīci elektrotīklam vai pēc strāvas padeves pārtraukuma, displejs automātiski sāk mirgot.

1. Atkārtoti nospiediet izvēles taustiņu .



Iedegas aktivizēta taimera simbols.



2. Lietojiet $+$ vai $-$ taustiņu, lai iestatītu pareizu diennakts laiku. Pēc aptuveni piecām sekundēm indikators pārstāj mirgot un displejs rāda iestatīto diennakts laiku. Lai mainītu laiku, aktivizējiet ierīci un vienlaikus piespiediet $+$ un $-$ vai . Kad mirgo kols starp stundām un minūtēm, piespiediet $+$ vai $-$, lai iestatītu jauno laiku.

5.3 Iepriekšēja karsēšana

Iepriekš uzkaršējiet tukšu cepeškrāsni pirms pirmās lietošanas.

 Par funkciju: PlusSteam skatiet nodaļu "Cepeškrāsns - Lietošana ikdienā", sadaļu "Funkcijas ieslēgšana: PlusSteam".

1. Iestatiet funkciju . Iestatiet maksimālo temperatūru.
2. Ļaujiet cepeškrāsnij darboties 1 stundu.
3. Iestatiet funkciju . Iestatiet maksimālo temperatūru. Maksimālā temperatūra šai funkcijai ir 210 °C.
4. Ļaujiet cepeškrāsnij darboties 15 minūtes.

5. Iestatiet funkciju  , nospiediet: Papildu tvaiks . Iestatiet maksimālo temperatūru.
6. Ļaujiet cepeškrāsnij darboties 15 minūtes.
7. Izslēdziet cepeškrāsns un ļaujiet tai atdzist.

Papildpiederumi var kļūt karstāki nekā parasti. No ierīces var izdalīties aromāts un dūmi. Pārbaudiet, vai gaisa plūsma telpā ir pietiekama.

6. PLĪTS VIRSMA – IZMANTOŠANA IKDIENĀ

 **BRĪDINĀJUMS!**
Skatiet sadaļu "Drošība".

6.1 Plīts degļa aizdegšana

 Vienmēr aizdedziet degli, pirms uzliekat uz tā ēdiena gatavošanas traukus.

 **BRĪDINĀJUMS!**
Izmantojot atklātu liesmu virtuvē, rīkojieties uzmanīgi. Ražotājs neuzņemas nekādu atbildību, ja uguns tiek lietota neatbilstoši.

1. Pagrieziet plīts regulatoru pretēji pulksteņa rādītāja virzienam maksimālās gāzes plūsmas pozīcijā  un tad piespiediet to uz leju, lai aizdedzinātu degli.
2. Turiet nospiestu plīts regulatoru 10 sekundes vai mazāk, lai termoelements uzsiltu. Ja tas netiek izdarīts, gāzes piegāde tiks pārtraukta.
3. Noregulējiet liesmu, kad tā ir nostabilizējusies.

 **BRĪDINĀJUMS!**
Neturiet rokturi nospiestu ilgāk par 15 sekundēm. Ja pēc 15 sekundēm deglis neaizdegas, palaidiet rokturi, atgrieziet to izslēgtā pozīcijā un pamēģiniet atkārtoti iedegt degli, nogaidot vismaz 1 minūti.

 Ja pēc vairākiem mēģinājumiem deglis neaizdegas, pārbaudiet, vai degļa vainags un tā vāciņš ir pareizā pozīcijā.

 Elektrības padeves pārtraukuma gadījumā jūs varat iedegt degli bez elektriskās ierīces. Šajā gadījumā tuviniet deglim liesmu, nospiediet attiecīgo regulatoru un pagrieziet to līdz galam. Turiet nospiestu regulatoru 10 sekundes vai mazāk, lai termoelements uzsiltu.

 Ja deglis nejausi nodzies, pagrieziet regulatoru stāvoklī "Izslēgt" un pamēģiniet atkārtoti iedegt degli, nogaidot vismaz 1 minūti.

- i** Nospiežot strāvas pogu pēc ierīces uzstādīšanas vai elektrības piegādes pārtraukuma, elektriskā aizdedze var tikt aktivizēta automātiski. Tas ir normāli.

6.2 Degļa kopskats

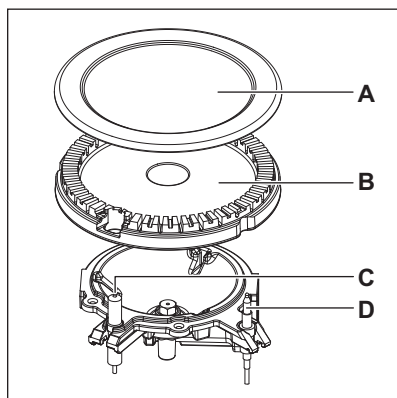

- A. Degļa vāciņš
- B. Degļa vainags
- C. Aizdedzes elektrods
- D. Termosensors

6.3 Degļu izslēgšana

Lai noslāpētu liesmu, pagrieziet regulatoru līdz izslēgtam stāvoklim **0**.



BRĪDINĀJUMS!

Pirms katlu noņemšanas no degļa vienmēr noregulējiet mazāku liesmu vai izslēdziet to.

7. PLĪTS VIRSMA - PADOMI UN IETEIKUMI



BRĪDINĀJUMS!

Skatiet sadaļu "Drošība".

7.1 Ēdiena gatavošanas trauki



BRĪDINĀJUMS!

Nenovietojiet vienu katlu uz diviem degļiem.



BRĪDINĀJUMS!

Nenovietojiet uz degļiem nestabilus vai bojātus katlus, lai izvairītos no izlīšanas un traumām.



UZMANĪBU!

Nodrošiniet, lai katlu rokturi neatrastos virs plīts virsmas priekšējās malas.



UZMANĪBU!

Novietojiet katlus tā, lai degļi atrastos tiem pa vidu, tādējādi nodrošinot maksimālu stabilitāti un zemāku gāzes patēriņu.



BRĪDINĀJUMS!

Neizmantojiet uz gatavošanas virsmas traukus, kuriem pamatne ir ar apmali vai izliekta, jo pastāv liels apgāšanās risks.

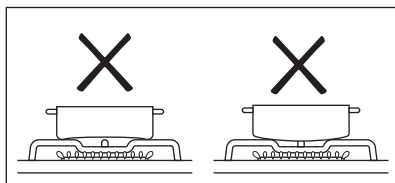

7.2 Ēdiena gatavošanas trauku diametri



BRĪDINĀJUMS!

Izmantojiet degļa izmēram atbilstoša diametra ēdiena gatavošanas traukus.

Deglis	Ēdiena gatavošanas trauku diametrs (mm)
Papildu	120 - 180

Deglis	Ēdiena gatavošanas trauku diametrs (mm)
Vidēji lielas jaudas	140 - 220/240 ¹⁾
Jaudīgais	160 - 220/260 ¹⁾

¹⁾ Izmantojot uz plīts virsmas vienu katlu.

8. PLĪTS VIRSMA – KOPŠANA UN TĪRĪŠANA



BRĪDINĀJUMS!

Skatiet sadaļu "Drošība".

8.1 Vispārīga informācija

- Notīriet plīts virsmu pēc katras lietošanas reizes.
- Vienmēr izmantojiet ēdiena gatavošanas traukus ar tīru apakšu.
- Skrāpējumi vai tumši traipi uz virsmas neietekmē plīts virsmas darbību.
- Izmantojiet plīts virsmām īpaši paredzētu tīrīšanas līdzekli.
- Mazgājiet nerūsējošā tērauda elementus ar ūdeni, pēc tam noslaukot tās ar mīkstu drānu.

8.2 Plīts tīrīšana

- **Noņemt nekavējoties:** izkusušu plastmasu, plastmasas plēvi, cukuru un ēdienu, kura sastāvā ir cukurs, jo pretējā gadījumā nefūriumi var izraisīt plīts bojājumus. Uzmanieties, lai negūtu apdegumus.
- **Noņemt, kad plīts ir pietiekami atdzisusi:** kaļķakmens un ūdens traipus, taukvielu šļakstus un krāsu izmaiņas uz spīdīgās metāliskās virsmas. Tīriet plīti ar mitru drāniņu un neabrazīvu mazgāšanas līdzekli. Pēc tīrīšanas noslaukiet plīti sausu ar mīkstu drānu.
- Lai notīrītu ar emalju klātās detaļas, vāciņus un kroņvainagus, nomazgājiet tos ar siltu ziepjūdeni un pirms uzstādīšanas rūpīgi nosusiniet.

8.3 Aizdedzes sveču tīrīšana

Šī funkcija tiek nodrošināta, izmantojot keramisko aizdedzes sveci un metāla elektrodu. Lai atvieglotu degļu aizdegšanu, regulāri tīriet iepriekš minētos elementus un pārbaudiet, vai nav nosprostotas degļa pārsega atveres.

8.4 Pannu balsti



Pannu balsti nav paredzēti mazgāšanai trauku mazgājamā mašīnā. Tie ir jāmazgā ar rokām.

1. Noņemiet pannu balstus, lai viegli notīrītu virsmu.



Ievērojiet īpašu piesardzību, novietojot pannu balstus vietā, lai novērstu virsmas bojājumus.

2. Emaljas pārklājumam dažkārt var būt nelīdzenas malas, tāpēc, mazgājot pannu balstus ar rokām un žāvējot tos, ievērojiet piesardzību. Ja nepieciešams, notīriet piedegušus traipus ar pastas tīrītāju.
3. Pēc pannu balstu tīrīšanas pārbaudiet, vai tie ir pareizi novietoti.
4. Lai degļi darbotos pareizi, pārliecinieties, vai pannas balsta kājiņas ir novietotas degļa centrā.

8.5 Periodiska apkope

Periodiski sazinieties ar klientu apkalpošanas centru, lai pārbaudītu

gāzes piegādes cauruli un spiediena regulētāju, ja tāds ir.

9. CEPEŠKRĀSNS - IZMANTOŠANA IKDIENĀ



BRĪDINĀJUMS!

Skatiet sadaļu "Drošība".

9.1 Cepeškrāsns ieslēgšana un izslēgšana

1. Pagrieziet cepeškrāsns funkciju regulatoru, lai izvēlētos cepeškrāsns funkciju.
2. Pagrieziet temperatūras regulatoru, lai izvēlētos temperatūru.









Lampīņa iedegas, kad cepeškrāsns darbojas.





3. Lai izslēgtu cepeškrāsns, pagrieziet cepeškrāsns funkciju un temperatūras pārslēgu izslēgtā stāvoklī.

9.2 Drošības termostats

Nepareiza cepeškrāsns lietošana vai bojāti komponenti var izraisīt bīstamu pārkaršanu. Lai to novērstu, cepeškrāsnij ir drošības termostats, kas pārtrauc strāvas padevi. Cepeškrāsns atkal ieslēdzas automātiski, kad temperatūra pazeminās.

9.3 Cepeškrāsns funkcijas

Simbols	Cepeškrāsns funkcijas	Izmantošana
0	Izslēgts stāvoklis	Cepeškrāsns ir izslēgta.
	Cepeškrāsns apgaismojums	Lampas ieslēgšana bez gatavošanas funkcijas.
 + 	PlusSteam	Gatavošanas laikā pievienot mitrumu. Cepšanas laikā iegūtu pareizo krāsu un kraukšķīgo virskārtu. Uzsildīšanas laikā piešķirtu ēdienam sulīgumu. Augļu vai dārzeņu konservēšanai.
	Viegla apcepšana ar ventilatoru	Maigu, sulīgu cepešu pagatavošanai vai jebkuru augļu un dārzeņu žāvēšanai.
	Apakšarsēšana	Kūku cepšanai ar kraukšķīgu pamatni.
	Tradicionālā gatavošana	Ēdiena gatavošana un cepšana viena plaukta līmenī.
	Ātrā grilēšana	Plakanas formas produktu grilēšana lielā daudzumā un lai grauздētu maizi.
	Infratermiskā grilēšana	Cepšana lieliem cepeša gabaliem vai mājputnu gaļai ar kauliem vienā plaukta pozīcijā. Sacepumu pagatavošana un apbrūnināšana.

Simbols	Cepeškrāsns funkcijas	Izmantošana
	Gatavošana, izmantojot ventilatoru	Lai grauzdētu vai ceptu un gatavotu ēdienus, kuriem nepieciešama vienāda gatavošanas temperatūra, izmantojot vairākus plauktus, vienlaikus nesajaucot aromātus.
	Mitrā cepšana	Šī funkcija paredzēta enerģijas taupīšanai gatavošanas laikā. Gatavošanas norādes skatiet sadaļā "Padomi un ieteikumi", Mitrā cepšana. Cepeškrāsns durvīm jābūt aizvērtām cepšanas laikā, lai funkcija netiktu pārtraukta un lai cepeškrāsns darbotos ar vislielāko iespējamo energoefektivitāti. Izmantojot šo funkciju, temperatūra cepeškrāsns iekšpusē var atšķirties no iestatītās temperatūras. Sildīšanas jaudu var samazināt. Vispārīgus ieteikumus par enerģijas taupīšanu skatiet nodaļā "Energoefektivitāte", punktā "Cepeškrāsns — Enerģijas taupīšana". Šī funkcija tika izmantota, lai nodrošinātu atbilstību energoefektivitātes klasei saskaņā ar EN EN 60350-1.
	AirFry / Karsēšana ar ventilatoru	Ēdienu cepšanai ar mazāku daudzumu eļļas vai bez cepamā papīra. Kartupeļiem frī, picai un tamlīdzīgiem ēdieniem. Gatavošanai līdz divos cepeškrāsns līmeņos vienlaicīgi un ēdiena žāvēšanai. Iestatiet temperatūru par 20–40 °C zemāk nekā funkcijai Tradicionālā gatavošana.
	Atkausēšana	Ēdiena atkausēšanai (dārzeņus un augļus). Atkausēšanas laiks atkarīgs no sasaldētās pārtikas daudzuma un izmēra.

9.4 Funkcijas ieslēgšana: PlusSteam

Šī funkcija ļauj izmantot mitrumu gatavošanas laikā.



BRĪDINĀJUMS!



Pastāv apdegumu un ierīces bojājumu risks.

Izplūstošais mitrums var izraisīt apdegumus:

- Neveriet ierīces durvis laikā, kad tiek lietota funkcija. PlusSteam.
- Pēc funkcijas lietošanas atveriet ierīces durvis. PlusSteam.



Skatiet sadaļu "Noderīgi ieteikumi un padomi".

1. Atveriet cepeškrāsns durvis.
2. Piepildiet cepeškrāsns tilpnes tvertni ar krāna ūdeni. Tilpnes tvertnes maksimālā ietilpība ir 250 ml. Piepildiet tilpnes tvertni ar ūdeni tikai, kad cepeškrāsns ir auksts.
3. Iestatiet funkciju: PlusSteam .
4. Nospiediet papildu tvaika taustiņu . Papildu Tvaika taustiņš darbojas tikai ar funkciju: PlusSteam. Iedegsies indikators.
5. Pagrieziet temperatūras regulatoru, lai izvēlētos temperatūru.
6. Ievietojiet ēdienu cepeškrāsnī un aizveriet durvis.

**UZMANĪBU!**

Neuzpildiet tīltnes tvertni ar ūdeni gatavošanas laikā vai kamēr cepeškrāsns ir karsts.

- Lai izslēgtu ierīci, nospiediet papildu tvaika taustiņu , pagrieziet cepeškrāsns funkciju un temperatūras regulatorus izslēgtā stāvoklī.

Nodzīsis papildu tvaika taustiņa indikatoru.

- Izlejiet ūdeni no tīltnes tvertnes.

**BRĪDINĀJUMS!**

Pārliecinieties, ka ierīce ir atdzisusi, pirms izliet atlikušo ūdeni no tīltnes tvertnes.

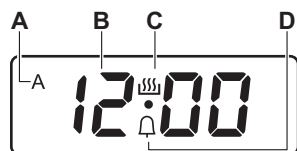

10. CEPEŠKRĀSNS - PULKSTEŅA FUNKCIJAS

10.1 Displejs



- DARBĪBAS laika indikators
- Laika displejs
- Aktīva taimera indikators
- LAIKA ATGĀDINĀJUMA indikators

10.2 Taustiņš

Taustiņš	Funkcija	Apraksts
—	MĪNUS	Lai iestatītu laiku.
	PULKSTENIS	Lai iestatītu pulksteņa funkciju.
+	PLUS	Lai iestatītu laiku.
	Papildu tvaiks	Lai ieslēgtu funkciju: PlusSteam.

10.3 Pulksteņa funkciju tabula

Pulksteņa funkcija		Izmantošana
00:00	DIENNAKTS LAIKS	Diennakts laika iestatīšana, mainīšana un pārbaudīšana.
dur	DARB. LAIKS	Ierīces darbības ilguma iestatīšana (1 min – 10 h).
	LAIKA ATGĀDINĀJUMS	Laika atskaites iestatīšana (1 min – 23 h 59 min). Šī funkcija neietekmē ierīces darbību.



10.4 Funkcijas DARB. LAIKS iestatīšana

- Iestatiet cepeškrāsns funkciju un temperatūru.
- Atkārtoti nospiediet , līdz sāk mirgot **dur**.
- Piespiediet **+** vai **—**, lai iestatītu DARB. LAIKU.

Displejā būs redzams **dur** un simbols **A**.

4. Kad laiks beidzas, **dur** mirgo un akustiskais signāls skan 7 minūtes. Ierīce automātiski izslēdzas.
5. Nospiediet jebkuru taustiņu, lai izslēgtu skaņas signālu.
6. Pagrieziet cepeškrāsns funkciju regulatoru un temperatūras regulatoru izslēgtā stāvoklī.

10.5 Funkcijas LAIKA ATGĀDINĀJUMS iestatīšana

1. Atkārtoti nospiediet , līdz sāk mirgot .
2. Piespiediet **+** vai **-**, lai iestatītu vajadzīgo laiku.
3. Kad iestatītais laiks beidzies, 7 minūtes skanēs skaņas signāls. Nospiediet jebkuru taustiņu, lai izslēgtu skaņas signālu.

10.6 Pulksteņa funkciju atcelšana

1. Vairākas reizes nospiediet , līdz sāk mirgot vajadzīgās funkcijas indikators.

2. Vienlaicīgi piespiediet un turiet piespiests **-** un **+** taustiņus. Pulksteņa funkcija nodziest pēc dažām sekundēm.

10.7 Skaņas signāla maiņa

1. Lai dzirdētu pašreizējo skaņas signālu, turiet nospiestu **-** taustiņu.
2. Vairākkārt nospiediet **-**, lai mainītu signālu.
3. Atlaidiet **-** taustiņu. Beidzamā iestatītā skaņa būs jaunais skaņas signāls.
4. Nogaidiet 5 sekundes, lai iestatījums apstiprinātos automātiski.



Kad ierīce ir atvienota no elektrotīkla, vai elektrības piegādes pārtraukuma gadījumā, signāla tonis atgriežas uz noklusējuma uzstādījumu.

11. CEPEŠKRĀSNS - PIEDERUMU LIETOŠANA



BRĪDINĀJUMS!
Skatiet sadaļu "Drošība".

11.1 Papildpiederumu ievietošana

Restots plaukts

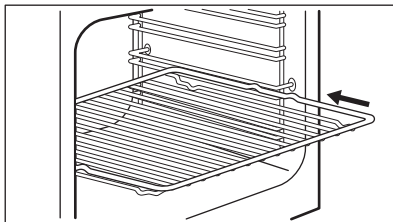

Iebīdiet plauktu starp plauktu atbalsta režģa vadotnēm.

Paplāte



Neiebīdiet cepamo paplāti līdz pašai cepeškrāsns aizmugurējai sienai. Tas novērs gaisa cirkulāciju ap paplāti. Pārtika var piedegt, it īpaši paplātes aizmugurējā daļā.

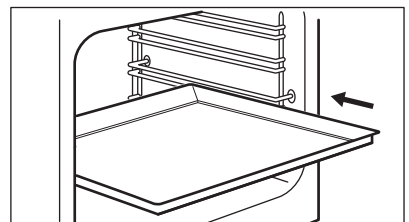

Iebīdiet cepamo paplāti /cepamo pannu starp cepeškrāsns plauktu atbalsta vadotņu stieniem. Pārliedzinieties, ka plaukts nepieskaras cepeškrāsns aizmugurējai sienai.

AirFry paplāte:

Novietojiet AirFry paplāti otrajā plaukta līmenī. Novietojiet cepamo paplāti pirmajā plaukta līmenī.

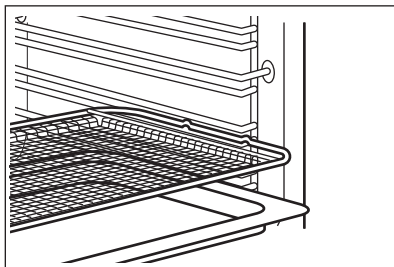

12. CEPEŠKRĀSNS - PADOMI UN IETEIKUMI

**BRĪDINĀJUMS!**

Skatiet sadaļu "Drošība".



Tabulās uzrādītā temperatūra un cepšanas laiki ir ir tikai orientējoši. Tie atkarīgi no receptēm un izmantoto sastāvdaļu kvalitātes un daudzuma.

12.1 Vispārēja informācija

Ierīcei ir četras plauktu pozīcijas. Skaitiet cepšanas pozīcijas no ierīces apakšas.

Cepeškrāsns aprīkota ar īpašu sistēma, kas nodrošina gaisa cirkulāciju un pastāvīgi pārstrādā tvaiku. Šī sistēma ļauj gatavot produktus tvaika apstākļos un saglabā ēdienus mīkstus to iekšpusē un kraukšķīgus ārpusē. Turklāt līdz minimumam tiek samazināts gatavošanas laiks un elektroenerģijas patēriņš.

Ierīces iekšpusē vai uz stikla durvju paneļiem var uzkrāties mitrums. Tas ir normāli. Atverot cepeškrāsns durvis gatavošanas laikā, obligāti stāviet atstatu no ierīces. Lai samazinātu kondensāciju, pirms gatavošanas iepriekš uzkarsējiet tukšu cepeškrāsns 10 minūtes.

Pēc katras ierīces lietošanas reizes notīriet mitrās virsmas.

Nenovietojiet uz cepeškrāsns pamatnes priekšmetus un gatavošanas laikā nepārkļāviet ierīces daļas ar alumīnija foliju. Tas var ietekmēt gatavošanas rezultātus un bojāt emalju.

12.2 Cepšana

Pirmreizējai cepšanai izmantojiet zemāku temperatūru.

Cepšanas laiku var pagarināt par 10-15 minūtēm, cepot kūkas vairākos plauktu līmeņos.

Cepot kūkas un pīrādziņus dažādos augstumos, tie var apbrūnināties nevienmērīgi. Nav nepieciešams mainīt temperatūras iestatījumu, ja apbrūnināšana notiek nevienmērīgi. Cepšanas laikā atšķirības izlīdzinās.

Cepšanas laikā paplātes cepeškrāsnī var deformēties. Kad paplātes atdzisis, tās atgūs sākotnējo formu.

12.3 Kūku cepšana

Neatveriet cepeškrāsns durvis, pirms nav pagājušas 3/4 no gatavošanas laika.

Ja vienlaikus lietojat divas cepamās paplātes, atstājiet starp tām vienu tukšu līmeni.

12.4 Gaļas un zivju pagatavošana

Pirms pagatavotās gaļas sagriešanas pagaidiet aptuveni 15 minūtes, lai saglabātu gaļas sulīgumu.

Lai gaļas cepšanas laikā nepieļautu pārmērīgu dūmošanu, iepildiet cepamajā pannā nedaudz ūdens. Lai novērstu dūmu kondensāciju, pieļaujiet ūdeni katru reizi, kad tas ir iztvaikojs.

12.5 Gatavošanas laiki

Gatavošanas laiks atkarīgs no ēdiena veida, tā konsistences un daudzuma.

Gatavošanas sākumā pieskatiet tās norisi. Izmantojot šo ierīci, atrodiat labākos iestatījumus (sildīšanas pakāpi, ēdiena gatavošanas laiku, utt.) saviem ēdiena gatavošanas traukiem, receptēm un daudzumam.

Konditoreja

Ēdiens	Ūdens daudzums (ml) ūdens atvilktnē	Temperatūra (°C)	Laiks (min.)	Plaukta pozīcija	Piederumi
Baltmaize ¹⁾	100	180	35 - 40	2	Izmantojiet cepešpannu.
Bulciņas ¹⁾	100	200	20 - 25	2	Izmantojiet cepešpannu.
Mājas pi- ca ¹⁾	100	230	10 - 20	1	Izmantojiet cepešpannu.
Focaccia ¹⁾	100	190 - 210	20 - 25	1	Izmantojiet cepešpannu.
Cepumi, plāceņi, kruasāni ¹⁾	100	150 - 180	10 - 20	2	Izmantojiet cepešpannu.
Plūmju pī- rāgs, ābolu pīrāgs, ka- nēlmaizi- tes ¹⁾	100	180	20	2	Lietojiet kūku veidni.

¹⁾ Uzsildiet tukšā cepeškrāsnī 5 minūtes pirms gatavošanas.

Saldētas pārtikas gatavošana

Ēdiens	Ūdens daudzums (ml) ūdens atvilktnē	Temperatūra (°C)	Laiks (min.)	Plaukta pozīcija	Piederumi
Saldēta pi- ca ¹⁾	150	200 - 210	10 - 20	2	Lietojiet režģi.
Saldēts kruasāns ¹⁾	150	160 - 170	25 - 30	2	Izmantojiet cepešpannu.

¹⁾ Uzsildiet tukšā cepeškrāsnī 10 minūtes pirms gatavošanas.

12.6 PlusSteam +



Pirms uzkaršanās piepildiet tilpnes tvertni ar ūdeni tikai, kad cepeškrāsns ir auksta.

Skatiet sadaļu "Funkcijas ieslēgšana: PlusSteam"

Pārtikas atjaunošana

Ēdiens	Ūdens daudzums (ml) ūdens atvilktnē	Temperatūra (°C)	Laiks (min.)	Plaukta pozīcija	Piederumi
Baltmaize	100	110	15 - 25	2	Izmantojiet cepešpannu.
Tīti miltu produkti	100	110	10 - 20	2	Izmantojiet cepešpannu.
Pīca mājas gaumē	100	110	15 - 25	2	Izmantojiet cepešpannu.
Focaccia	100	110	10 - 20	2	Izmantojiet cepešpannu.
Dārzeni	100	110	15 - 25	2	Izmantojiet cepešpannu.
Rīsi	100	110	15 - 25	2	Izmantojiet cepešpannu.
Makaroni	100	110	15 - 25	2	Izmantojiet cepešpannu.
Gaļa	100	110	15 - 25	2	Izmantojiet cepešpannu.

Cepeša cepšana

Ēdiens	Ūdens daudzums (ml) ūdens atvilktnē	Temperatūra (°C)	Laiks (min.)	Plaukta pozīcija	Piederumi
Cūkas cepešis	200	180	65 - 80	2	Lietojiet režģi kopā ar cepešpannu.
Liellopu cepešis	200	200	50 - 60	2	Lietojiet režģi kopā ar cepešpannu.
Vista	200	210	60 - 80	2	Lietojiet režģi kopā ar cepešpannu.
Tītara cepešis	200	200	70 - 90	2	Lietojiet režģi kopā ar cepešpannu.

12.7 Konservēšana   + **BRĪDINĀJUMS!**

Pastāv apdegumu un ierīces bojājumu risks.

- Izmantojiet tikai veikalā nopērkamas vienāda izmēra konservu burciņas.
- Uzlieciet uz cepamās paplātes ne vairāk kā sešas puslitra burciņas.
- Uzpildiet burciņas vienādi, katras augšā atstājot 1 cm gaisa. Uzlieciet

- uz tām vākus, neaizverot tos hermētiski.
- Burciņas nedrīkst saskarties.
- Ielejiet 1/2 litru ūdens cepešpannā un 1/4 litru ūdens cepeškrāsns tīltnes padziļinājumā, lai cepeškrāsnī būtu pietiekams mitruma līmenis.
- Izvēlieties PlusSteam funkciju un iestatiet pareizu temperatūru, vadoties pēc zemāk esošās tabulas.
- Burciņas drīkst hermētiski noslēgt tikai pēc tam, kad funkcija ir izslēgta.

Mīksti augļi

Ēdiens	Temperatūra (°C)	Laiks (min.)	Plaukta pozīcija	Piederumi
Zemenes, mellenes, aveņes	160	25 - 30	1	Izmantojiet cepešpannu.

Augļi ar kauliņiem

Ēdiens	Temperatūra (°C)	Laiks (min.)	Plaukta pozīcija	Piederumi
Bumbieri, cidonijas, plūmes	160	35 - 40	1	Izmantojiet cepešpannu.

Mīksti dārzeņi

Ēdiens	Temperatūra (°C)	Laiks (min.)	Plaukta pozīcija	Piederumi
Cukīni, baklažāni, sīpoli, tomāti	160	30 - 35	1	Izmantojiet cepešpannu.

Marinēti dārzeņi

Ēdiens	Temperatūra (°C)	Laiks (min.)	Plaukta pozīcija	Piederumi
Burkāni, gurķi, rāceņi, selerija	160	35 - 45	1	Izmantojiet cepešpannu.

12.8 Viegla apcepšana ar ventilatoru

Kaltēšana

Ēdiens	Temperatūra (°C)	Laiks (st.)	Plaukta pozīcija	
			1 stāvoklis	2 stāvokļi
Dārzeņi				
Pupas	60 - 70	7 - 9	2	1 / 3
Sakapāti pipari	60 - 70	10 - 12	2	1 / 3
Dārzeņi skābēšanai	60 - 70	9 - 11	2	1 / 3
Sagrieztas sēnes	50 - 60	13 - 15	2	1 / 3

Ēdiens	Temperatūra (°C)	Laiks (st.)	Plaukta pozīcija	
			1 stāvoklis	2 stāvokļi
Zaļumi	40 - 50	3 - 5	2	1 / 3
Augļi				
Plūmjū pusītes	60 - 70	11 - 13	2	1 / 3
Aprikozu pusītes	60 - 70	9 - 11	2	1 / 3
Ābolu šķēles	60 - 70	6 - 8	2	1 / 3
Bumbieru šķēles	60 - 70	7 - 10	2	1 / 3

Lēna cepšana

Ēdiens	Daudzums (kg)	Katras puses apbrūnināšana (min.)	Temperatūra (°C)	Plaukta pozīcija	Laiks (min.)
Liellopa gaļa					
Fileja (vidēji izcepta)	1.0 - 1.5	2	80 - 100	2	60 - 90
Liellopu gaļas cepetis, vidējs	1.5 - 2.0	4	80 - 100	2	160 - 200
Teļa Gaļa					
Fileja sātā	1.0 - 1.5	2	80 - 100	2	50 - 90
Mugura, vienā gabalā	1.5 - 2.0	4	80 - 100	2	100 - 160
Brieža cepetis, vidēji izcepts	1.5 - 2.0	4	80 - 100	2	100 - 160
Cūkgaļa					
Fileja sātā	1.0 - 1.5	2	80 - 100	2	60 - 100
Mugura, vienā gabalā	1.5 - 2.0	4	80 - 100	2	100 - 160
Cūkas cepetis, vidēji izcepts	1.5 - 2.0	4	80 - 100	2	100 - 160

12.9 Tradicionālā gatavošana

Cepšana

Ēdiens	Temperatūra (°C)	Laiks (min.)	Plaukta pozīcija
Plātsmaize	160 - 170	25 - 35	2
Pīrāgs no rauga mīklas ar āboliem	170 - 190	45 - 55	3
Dziļajā cepešpannā gatavots pīrāgs	170 - 180	35 - 45	2
Drumstalkūka	170 - 190	50 - 60	3
Siera kūka	170 - 190	60 - 70	2
Zemnieku maize	190 - 210	50 - 60	2
Rumāņu biskvītkūka	165 - 175	35 - 45	2
Rumāņu biskvītkūka, tradicionālā	165 - 175	35 - 45	2
Rauga bulciņas	180 - 200	15 - 25	2
Rulete	150 - 170	15 - 25	2
Quiche Lorraine	215 - 225	45 - 55	2

Cepeša cepšana

Ēdiens	Temperatūra (°C)	Laiks (min.)	Plaukta pozīcija
Vista, puse	210 - 230	35 - 50	2
Cūkgaļas kotletes	190 - 210	30 - 35	3
Zivs, vesela	200 - 220	40 - 70	2

12.10 Ātrā grilēšana

Ēdiens	Temperatūra (°C)	Laiks (min.)	Plaukta pozīcija
Vista, puse	230	50 - 60	2
Cūkgaļas kotletes	230	40 - 50	3
Grilēts bekons	250	17 - 25	2
Desiņas	250	20 - 30	2
Liellopa steiks: vidēji izcepts	230	25 - 35	2

12.11 Infratermiskā grilēšana

Ēdiens	Temperatūra (°C)	Laiks (min.)	Plaukta pozīcija
Vista, puse	200	50 - 60	2
Vista	250	55 - 60	2
Vistu spārniņi	230	30 - 40	2
Cūkgaļas kotletes	230	40 - 50	2
Liellopa steiks: labi izcepts	250	35 - 40	2

12.12 Gatavošana, izmantojot ventilatoru

Cepšana

Ēdiens	Temperatūra (°C)	Laiks (min.)	Plaukta pozīcija
Pildīts rauga mīklas pīrāgs	150 - 160	20 - 30	2
Biskvītkūka ar pildījumu	170 - 190	30 - 40	2
Šveices ābolu pīrāgs	180 - 200	35 - 45	2
Ziemassvētku kūka	150 - 160	40 - 50	2
Madeiras kūka	170 - 190	50 - 60	2
Bezē	110 - 120	30 - 40	2
Kartupeļu sacepums	180 - 200	40 - 50	2
Lazanja	170 - 190	30 - 50	2
Makaroni cepeškrāsni	170 - 190	50 - 60	2
Pica	190 - 200	25 - 35	2

Cepeša cepšana

Ēdiens	Temperatūra (°C)	Laiks (min.)	Plaukta pozīcija
Vista, vesela	200 - 220	55 - 65	2
Cūkgaļas cepetis	170 - 180	45 - 50	2

12.13 Mitrā cepšana

Ēdiens	Temperatūra (°C)	Laiks (min.)	Plaukta pozīcija	Piederumi
Maize un pica				

Ēdiens	Temperatūra (°C)	Laiks (min.)	Plaukta pozīcija	Piederumi
Bulciņas	190	25 - 30	2	cepamā paplāte vai grils/cepešpanna
Tīti miltu produkti	200	40 - 45	2	cepamā paplāte vai grils/cepešpanna
Saldēta pica 350 g	190	25 - 35	2	restots plaukts
Kūkas cepamajā paplātē				
Rulete	180	20 - 30	2	cepamā paplāte vai grils/cepešpanna
Šok. kekss ar riekstiem	180	35 - 45	2	cepamā paplāte vai grils/cepešpanna
Kūkas formā				
Suflē	210	35 - 45	2	seši keramikas ramekini uz restotā plaukta
Biskvītkūkas pīrāga pamatne	180	25 - 35	2	forma ar līdzenu pamatni uz restotā plaukta
Biskvītkūka	150	35 - 45	2	kūku forma uz restotā plaukta
Zivs				
Zivs maisiņos 300 g	180	25 - 35	2	cepamā paplāte vai grils/cepešpanna
Vesela zivs 200 g	180	25 - 35	2	cepamā paplāte vai grils/cepešpanna
Zivs fileja 300 g	180	30 - 40	2	picas paplāte uz restotā plaukta
Gaļa				
Gaļa maisiņā 250 g	200	35 - 45	2	cepamā paplāte vai grils/cepešpanna
Gaļa uz iesmiem 500 g	200	30 - 40	2	cepamā paplāte vai grils/cepešpanna
Nelieli konditorejas izstrādājumi				
Cepumi	170	25 - 35	2	cepamā paplāte vai grils/cepešpanna
Mandelcepumi	170	40 - 50	2	cepamā paplāte vai grils/cepešpanna
Mufini	180	30 - 40	2	cepamā paplāte vai grils/cepešpanna
Sāļie krekeri	160	25 - 35	2	cepamā paplāte vai grils/cepešpanna

Ēdiens	Temperatūra (°C)	Laiks (min.)	Plaukta pozīcija	Piederumi
Smilšu mīklas cepumi	140	25 - 35	2	cepamā paplāte vai grils/cepešpanna
Tartaletes	170	20 - 30	2	cepamā paplāte vai grils/cepešpanna
Veģetāriešu				
Dažādi dārzeņi maisiņā 400 g	200	20 - 30	2	cepamā paplāte vai grils/cepešpanna
Omlete	200	30 - 40	2	picas paplāte uz restotā plaukta
Dārzeņi uz paplātes 700 g	190	25 - 35	2	cepamā paplāte vai grils/cepešpanna

12.14 Karsēšana ar ventilatoru

Cepšana

Ēdiens	Temperatūra (°C)	Laiks (min.)	Plaukta pozīcija
Plātsmaize	140 - 160	40 - 50	1 + 3
Rauga bulciņas	190 - 210	10 - 20	1 + 3
Bezē	100 - 120	55 - 65	1 + 3
Sviesta kūka	150 - 170	20 - 30	1 + 3
Pica	200 - 220	35 - 45	1 + 3

12.15 AirFry

Konditorejas izstrādājumi

Ēdiens	Daudzums	Temperatūra (°C)	Laiks (min.)	Plaukta pozīcija
Kruasāni, saldēti	aptuveni 350 g	180 - 220	15 - 30	2
Kārtainās mīklas maizīte, saldēta	aptuveni 400 g	180 - 220	15 - 35	2
Kārtainās mīklas maizīte, svaiga	aptuveni 300 g	180 - 220	15 - 35	2
Pica, saldēta	aptuveni 340 g	180 - 220	20 - 35	2

Kartupeļu izstrādājumi

Ēdiens	Daudzums	Temperatūra (°C)	Laiks (min.)	Plaukta pozīcija
Kartupeļi frī, saldēti	aptuveni 650 g	180 - 220	20 - 30	2
Kartupeļi frī, biezi, saldēti	aptuveni 600 g	180 - 220	20 - 30	2
Kartupeļu daiviņas, saldētas	aptuveni 650 g	180 - 220	15 - 25	2
Kroketes	aptuveni 450 g	180 - 220	15 - 30	2

Svaigi dārzeņi

Ēdiens	Daudzums	Temperatūra (°C)	Laiks (min.)	Plaukta pozīcija
Cukīni šķēlītēs, svaigas ¹⁾	aptuveni 500 g	180 - 220	25 - 35	2

¹⁾ pievienot 1 tējkaroti olīveļļas, lai novērstu pielipšanu

Cits

Ēdiens	Daudzums	Temperatūra (°C)	Laiks (min.)	Plaukta pozīcija
Eskalopi, saldēti	aptuveni 300 g	180 - 220	15 - 25	2
Garneles mīklā, saldētas	aptuveni 200 g	180 - 220	15 - 25	2
Kalmāru gredzeni, saldēti	aptuveni 250 g	180 - 220	15 - 25	2
Vistas kotletītes, saldētas	aptuveni 300 g	180 - 220	15 - 25	2
Zivju pirkstiņi, saldēti	aptuveni 500 g	180 - 220	15 - 25	2

12.16 Informācija pārbaudes iestādēm

Ēdiens	Funkcija	Temperatūra (°C)	Papildpiederumi	Plaukta līmenis	Laiks (min)
Kūciņas (16 vienā paplātē)	Tradicionālā gatavošana	160	cepamā paplāte	3	20 - 30
Kūciņas (16 vienā paplātē)	Gatavošana, izmantojot ventilatoru	150	cepamā paplāte	3	20 - 30
Kūciņas (16 vienā paplātē)	Karsēšana ar ventilatoru	160	cepamā paplāte	1 + 3	30 - 40
Ābolu pīrāgs (2 trauki Ø20 cm, izvietoti diagonāli)	Tradicionālā gatavošana	190	Restots plaukts	1	65 - 75
Ābolu pīrāgs (2 trauki Ø20 cm, izvietoti diagonāli)	Gatavošana, izmantojot ventilatoru	180	Restots plaukts	2	70 - 80

Ēdiens	Funkcija	Temperatūra (°C)	Papildpiederumi	Plaukta līmenis	Laiks (min)
Biskvītkūka bez taukvielām	Tradicionālā gatavošana	180	Restots plaukts	2	20 - 30
Biskvītkūka bez taukvielām	Gatavošana, izmantojot ventilatoru	160	Restots plaukts	2	25 - 35
Biskvītkūka bez taukvielām	Karsēšana ar ventilatoru	170	Restots plaukts	1 + 3	30 - 40
Smilšu mīklas/konditorejas izstrādājumi	Tradicionālā gatavošana	140	cepamā paplāte	3	15 - 30
Smilšu mīklas/konditorejas izstrādājumi	Gatavošana, izmantojot ventilatoru	140	cepamā paplāte	3	20 - 30
Smilšu mīklas/konditorejas izstrādājumi	Karsēšana ar ventilatoru	140	cepamā paplāte	1 + 3	15 - 30
Grauzdiņš	Ātrā grilēšana	250	Restots plaukts	3	5 - 10
Liellopa gaļas burgers ¹⁾	Infratermiskā grilēšana	250	restots plaukts vai cepamā panna	3	15–20 no vienas puses; 10–15 no otras puses

¹⁾ Iepriekš uzsildīts cepeškrāsni 10 minūtes.

13. CEPEŠKRĀSNS – KOPŠANA UN TĪRĪŠANA



BRĪDINĀJUMS!
Skatiet sadaļu "Drošība".

13.1 Piezīmes par tīrīšanu

Tīriet ierīces priekšpusi ar mīkstu drāniņu, kas iemērta siltā ūdenī ar maigu mazgāšanas līdzekli.

Metāla virsmu tīrīšanai izmantojiet tam paredzētu tīrīšanas līdzekli.

Tīriet cepeškrāsns iekšpusi pēc katras lietošanas reizes. Tauku vai citu pārtikas palieku uzkrāšanās var izraisīt ugunsgrēku.

Tīriet visus papildpiederumus pēc katras lietošanas un ļaujiet tiem nožūt. Izmantojiet mīkstu drānu ar siltu ūdeni un mazgāšanas līdzekli. Nemazgājiet papildpiederumus trauku mazgājamajā mašīnā (izņemot AirFry paplāti).

Piekalušus netīrumus tīriet ar speciālu cepeškrāsnij paredzētu tīrīšanas līdzekli.

Netīriet nepiedegošos papildpiederumus un AirFry paplāti ar abrazīviem tīrīšanas līdzekļiem vai asiem priekšmetiem.

13.2 AirFry paplātes tīrīšana

1. Novietojiet AirFry paplāti uz cepamās paplātes.

2. Ielejiet karstu ūdeni ar mazgāšanas līdzekli un ļaujiet mērcēties.
3. Tīriet AirFry paplāti ar sūkli vai izmantojiet suku atlieku notīrīšanai. Ir iespējama arī mazgāšana trauku mazgājamajā mašīnā.

13.3 Cepeškrāsnis no nerūsējoša tērauda vai alumīnija

Tīriet cepeškrāsns durvis tikai ar mitru drānu vai tikai sūkli. Nosusiniet ar mīkstu drānu.

Neizmantojiet tērauda vilnu, skābes vai abrazīvus materiālus, jo tie var sabojāt cepeškrāsns virsmu. Tīriet cepeškrāsns vadības paneli, ievērojot iepriekš minētos norādījumus.

13.4 Cepeškrāsnis iekšpuses padziļinājuma tīrīšana

Tīrīšanas procedūra likvidē kaļķakmens atliekas cepeškrāsns iekšpuses padziļinājumā pēc gatavošanas ar tvaiku.



Ieteicams veikt tīrīšanu vismaz ik pēc 5-10 funkcijas cikliem: PlusSteam.

1. Ielejiet 250 ml baltā etiķa cepeškrāsns iekšpuses padziļinājumā, kas atrodas cepeškrāsns pamatnē. Lietojiet etiķi bez garšaugiem, kas nav stiprāks par 6 %.
2. Ļaujiet etiķim izšķīdināt atlikušo kaļķakmeni istabas temperatūrā 30 minūtes.
3. Tīriet cepeškrāsns iekšpusi ar siltu ūdeni un mīkstu drāniņu.

13.5 Plauktu balstu

Lai iztīrītu cepeškrāsni, izņemiet plauktu balstus.



UZMANĪBU! Ievērojiet piesardzību, izmantojot plauktu balstus.

1. Pavelciet plauktu atbalstu priekšējo daļu nost no sānu sienas.

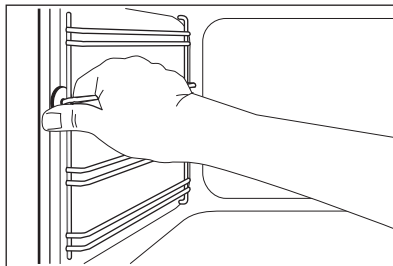

2. Pavelciet plauktu balstu aizmugurējo daļu nost no sānu sienas un izņemiet to.

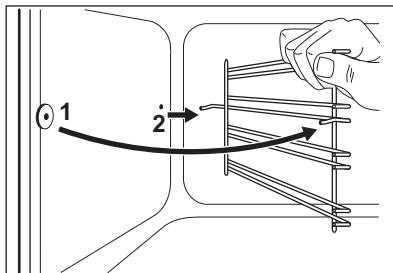

Uzstādiet izņemtus piederumus, veicot iepriekšminētās darbības apgrieztā secībā.

13.6 Cepeškrāsnis stikla paneļu izņemšana un tīrīšana

Iekšējos stikla paneļus var izņemt, lai notīrītu. Dažādu modeļu stikla paneļu skaits atšķiras.



BRĪDINĀJUMS!

Tīrīšanas procesa laikā turiet cepeškrāsns durvis nedaudz pusvīrus. Ja atvērsiet tās līdz galam, tās var nejauši aizvērties un potenciāli izraisīt bojājumus.



BRĪDINĀJUMS!

Nelietojiet ierīci, ja tajā nav ielikti stikla paneļi.

1. Atveriet cepeškrāsns durvis, līdz tās atrodas aptuveni 30° leņķī. Kad durvis ir nedaudz pusvīrus, tās paliek šādā stāvoklī pašas.

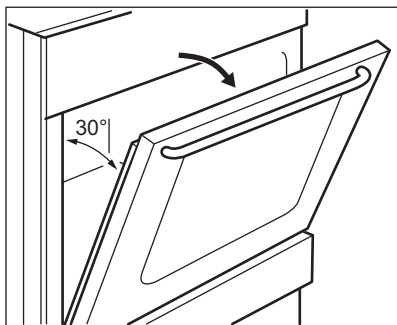

2. Satveriet durvju apmali (B) durvju augšējās malas abās pusēs un spiediet uz iekšu, lai atbrīvotu spraudņa blīvi.

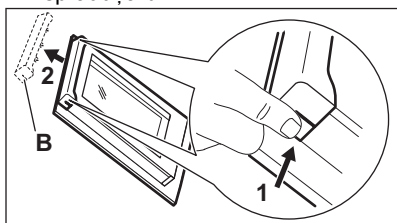

3. Pavelciet durvju apmali uz priekšu, lai to noņemtu.



BRĪDINĀJUMS!

Kad stikla paneli tiek izņemti, cepeškrāsns durvis cenšas aizvērties.

4. Satveriet durvju stikla panelu augšējo malu un velciet tos uz augšu pa vienam.
5. Notīriet stikla paneli ar ziepjūdeni.

Uzmanīgi noslaukiet stikla paneli.

Kad tīrīšana pabeigta, uzstādiat stikla paneļus un cepeškrāsns durvis. Veiciet augstāk minētās darbības pretējā secībā. Pirmo uzstādiat mazāko paneli, pēc tam lielāko.



UZMANĪBU!

Iekšējais stikla panelis noteikti jāuzstāda līgzdā pareizi.

13.7 Atvilktnes izņemšana



BRĪDINĀJUMS!

Neglabājiet atvilktnē viegli uzliesmojošus materiālus (piemēram, plastmasas maisiņus, cepeškrāsns cimdus, papīrus vai tīrīšanas aerosolus). Cepeškrāsns lietošanas laikā atvilktnē var sakarst. Pastāv aizdegšanās risks.

Lai atvilktni, kas atrodas zem cepeškrāsns, būtu vieglāk tīrīt, to var izņemt.

1. Izvelciet atvilktni līdz atdurei.

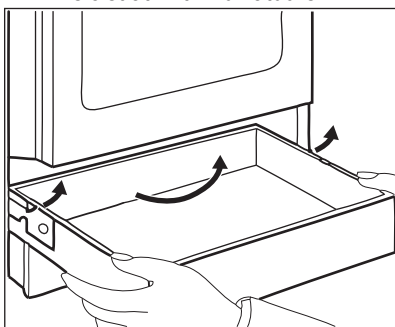

2. Lēnām paceliet atvilktni.
3. Izvelciet atvilktni līdz galam.

Lai ievietotu atvilktni, veiciet iepriekš minētās darbības pretējā secībā.

13.8 Lampas nomainīšana



BRĪDINĀJUMS!

Elektrošoka risks.
Lampa var būt karsta.

1. Izslēdziet cepeškrāsns. Uzgaidiet, līdz cepeškrāsns ir atdzisusi.
2. Atslēdziet cepeškrāsns no elektrotīkla.
3. Iekļājiet uz tilpnes grīdas drānu.

Aizmugurējā lampa

1. Pagrieziet lampas pārsegu, lai to izņemtu.
2. Notīriet stikla pārsegu.
3. Nomainiet cepeškrāsns lampu ar piemērotu 300 °C siltumizturīgu cepeškrāsns lampu.
4. Uzlieciet stikla pārsegu.

14. PROBLĒMRISINĀŠANA



BRĪDINĀJUMS!
Skatiet sadaļu "Drošība".

14.1 Ko darīt, ja ...

Problēma	Iespējamais cēlonis	Risinājums
Kad cenšaties aktivizēt dzirksteļu ģeneratoru, nerodas dzirksteles.	Plīts nav pieslēgta elektrotīklam vai nav pieslēgta pareizi.	Pārbaudiet, vai plīts ir pareizi pievienota strāvas padevei. Skatiet savienojuma diagrammu.
	Izdedzis drošinātājs.	Pārlicinieties, vai ierīces darbības traucējumi ir saistīti ar drošinātāju. Ja drošinātājs atkārtoti izdeg, sazinieties ar kvalificētu elektriķi.
	Degļa vāciņš un kronis ir novietoti nepareizi.	Novietojiet degļa vāciņu un kroni pareizi.
Liesma izdziest uzreiz pēc iedegšanās.	Termoelements vēl nav pietiekami uzsilis.	Pēc liesmas aizdegšanās turiet dzirksteļu ģeneratoru nospiestu 10 sekundes vai mazāk.
Liesmas riņķis ir nevienmērīgs.	Degļa kronis ir nosprostots ar ēdiena paliekām.	Pārbaudiet, vai nav nosprostota galvenā sprausla un degļa kronis ir tīrs.
Degļi nedarbojas.	Pārtraukta gāzes piegāde.	Pārbaudiet gāzes pieslēgumu.
Liesma ir oranža vai dzeltenā krāsā.		Liesma dažās degļa zonās var izskatīties oranža vai dzeltena. Tas ir normāli.
Cepeškrāsns nesakarst.	Cepeškrāsns ir deaktivizēta.	Ieslēdziet cepeškrāsni.
	Nav iestatīti nepieciešamie iestatījumi.	Pārlicinieties, vai iestatījumi ir pareizi.
	Nav iestatīts pulkstenis.	Iestatiet pulksteni.
Lampa nedarbojas.	Lampa ir bojāta.	Nomainiet lampu.
Tvaiki un kondensāts nosēžas uz ēdiena un cepeškrāsns tilpnē.	Ēdieni cepeškrāsnī atstāti pārāk ilgi.	Pabeidzot gatavošanu, neatstājiet ēdienus cepeškrāsnī ilgāk par 15 - 20 minūtēm.

Problēma	Iespējamais cēlonis	Risinājums
Ēdiena gatavošanai nepieciešams pārāk ilgs laiks, vai arī tas tiek pagatavots pārāk ātri.	Temperatūra ir pārāk zema vai pārāk augsta.	Ja nepieciešams, noregulējiet temperatūru. Ievērojiet rokasgrāmatā sniegtās norādes.
Cepeškrāsns displejā rāda "0.00" un "LED".	Ir bijis strāvas padeves pārtraukums.	Atiestatiet pulksteni.
Izmantojot funkciju, gatavošanas rezultāti nav labi. PlusSteam.	Nav ieslēgta funkcija PlusSteam.	Skatiet sadaļu "Funkcijas ieslēgšana: PlusSteam".
	Jūs neiepildījāt ūdeni tilpnes tvertnē.	Skatiet sadaļu "Funkcijas ieslēgšana: PlusSteam".
	Nav pareizi ieslēgta funkcija PlusSteam ar papildu tvaika taustiņu.	Skatiet sadaļu "Funkcijas ieslēgšana: PlusSteam".
Jūs vēlaties aktivizēt Viegla apcepšana ar ventilatoru funkciju, bet deg Papildu tvaika taustiņa indikators.	Darbojas PlusSteam funkcija.	Nospiediet papildu tvaika taustiņu  , lai izslēgtu PlusSteam funkciju.
Ūdens tilpnes tvertnē nevēlās.	Temperatūra ir pārāk zema.	Iestatiet vismaz 110 °C temperatūru. Skatiet sadaļu "Padomi un ieteikumi".
No tilpnes tvertnes tek ūdens.	Tilpnes tvertnē ir pārāk daudz ūdens.	Deaktivējiet cepeškrāsni un pārlicinieties, ka ierīce ir auksta. Noslaukiet ūdeni ar sūkli vai drānu. Pievienojiet pareizu ūdens daudzumu tilpnes tvertnē. Skatiet specifisko procedūru.

14.2 Apkopes dati

Ja nevarat atrast risinājumu, sazinieties ar ierīces tirgotāju vai pilnvarotu servisa centru.

Servisa centram nepieciešamie dati norādīti uz tehnisko datu plāksnītes.

Tehnisko datu plāksnīte atrodas cepeškrāsns iekšpusē uz priekšējā rāmja. Nenoņemiet cepeškrāsns iekšpusē esošo tehnisko datu plāksnīti.

Iesakām pierakstīt datus šeit:	
Ierīces modeļa nosaukums (MOD.)
Izstrādājuma numurs (PNC)
Sērijas numurs (S.N.)

15. ENERGOEFEKTIVITĀTE

15.1 Produkta informācija virsmai saskaņā ar ES 66/2014

Modeļa identifikācija	LKK560205W LKK560208X LKK560209X LKK560211X LKK560212W	
Virsmas veids	Virsmas, kas iebūvēta brīvi stāvošā plīti	
Gāzes degļu skaits	4	
Katra gāzes degļa energoefektivitāte (EE gas burner)	Kreisais aizmugurē — palīgdegļis	nav piemērojams
	Labais aizmugurē — vidējas jaudas degļis	55.3%
	Labais priekšējais — vidējas jaudas degļis	55.3%
	Kreisais priekšējais — lielas jaudas degļis	55.5%
Gāzes virsmas energoefektivitāte (EE gas hob)	55.4%	

EN 30-2-1. Mājsaimniecības gatavošanas ierīces, kas kurināmajam izmanto gāzi — 2-1 daļa: Racionāla enerģijas lietošana — Vispārīgi

15.2 Plīts - Enerģijas taupīšana

Ievērojot turpmāk izklāstītos ieteikumus ikdienas gatavošanas laikā var ietaupīt enerģiju.

- Lieciet karsēt ūdeni tikai nepieciešamā tilpumā.
- Ja iespējams, uzlieciet ēdiena gatavošanas traukiem vākus.
- Pirms degļu un pannas balsta lietošanas pārļiecinieties, vai tie ir salikti pareizi.
- Ēdiena gatavošanas trauka apakšējam diametram jāatbilst degļa izmēram.
- Novietojiet ēdiena gatavošanas trauku tieši virs degļa tā centrā.
- Kad šķidrums sāk vārīties, pagrieziet mazāku liesmu, lai šķidrums lēni vārītos.
- Ja tas ir iespējams, izmantojiet spiediena katlu. Skatiet tā lietotāja rokasgrāmatu.

15.3 Produkta informācija par cepeškrāsnīm un produkta informācijas lapa*

Ražotāja nosaukums	Electrolux
Modeļa identifikācija	LKK560205W 943005359 LKK560208X 943005339 LKK560209X 943005344 LKK560211X 943005342 LKK560212W 943005357
Energoefektivitātes indekss	94,9
Energoefektivitātes klase	A

Enerģijas patēriņš ar standarta devu, tradicionālais režīms	0,84 kWh/ciklā
Enerģijas patēriņš ar standarta devu, piespiedu ventilācijas režīms	0,75 kWh/ciklā
Tilpņu skaits	1
Siltuma avots	Elektrība
Tilpums	58 l
Cepeškrāsns veids	Cepeškrāsns atsevišķā plīti
Masa	LKK560205W 42.0 kg
	LKK560208X 43.0 kg
	LKK560209X 44.0 kg
	LKK560211X 44.0 kg
	LKK560212W 42.0 kg

* Eiropas Savienībai saskaņā ar ES Regulām 65/2014 un 66/2014.
 Baltkrievijas Republikai saskaņā ar STB 2478-2017, G pielikums; STB 2477-2017, A un B pielikums.
 Ukrainai saskaņā ar 568/32020.

Energoefektivitātes klase neattiecas uz Krieviju.

EN 60350-1 - Elektriskās mājsaimniecības ierīces ēdiena gatavošanai. 1. daļa: Plīti, cepeškrāsns, tvaika cepeškrāsns un grīli. Veiktspējas mērīšanas metodes.

15.4 Cepeškrāsns — elektroenerģijas taupīšana



Cepeškrāsns ir aprīkota ar funkcijām, kas ļauj taupīt elektroenerģiju, gatavojot maltītes ikdienā.

Cepeškrāsns darbības laikā tās durvīm jābūt aizvērtām. Gatavošanas laikā neviriniet cepeškrāsns durvis pārāk bieži. Raugieties, lai durvju blīve būtu tīra, un gādājiet, lai tā būtu labi nofiksēta savā pozīcijā.

Izmantojiet metāla traukus, lai uzlabotu elektroenerģijas taupīšanu.

Kad iespējams, neuzsildiet cepeškrāsni pirms gatavošanas.

Uzturiet pēc iespējas īsākus pārtraukumus starp cepšanas reizēm, ja gatavojat vairākus ēdienus vienā piegājienā.

Gatavošana ar ventilatoru

Ja iespējams, elektroenerģijas taupīšanas nolūkā izmantojiet gatavošanas funkcijas.

Atlikušais siltums

Ja gatavošanas ilgums pārsniedz 30 minūtes, samaziniet cepeškrāsns temperatūru līdz minimumam 3–10 minūtes pirms gatavošanas laika beigām. Cepeškrāsni atlikušais siltums turpinās gatavot tajā ievietoto ēdienu.

Izmantojiet atlikušo cepeškrāsns siltumu, lai uzsilītu ēdienu.

Ēdiena siltuma uzturēšana

Izvēlieties zemāko iespējamo temperatūras iestatījumu, lai izmantotu atlikušo siltumu un saglabātu ēdienu siltu.

Mitrā cepšana

Šī funkcija paredzēta enerģijas taupīšanai gatavošanas laikā. Detalizēta informācija pieejama nodaļā

“Cepeškrāsns — ikdienas lietošana”,
punktā “Cepeškrāsns funkcijas”.

16. APSVĒRUMI PAR VIDES AIZSARDZĪBU

Nododiet otrreizējai pārstrādei materiālus ar simbolu . Ievietojiet iepakojuma materiālus atbilstošajos konteineros to otrreizējai pārstrādei. Palīdziet aizsargāt apkārtējo vidi un cilvēku veselību, atkārtoti pārstrādājot elektrisko un elektronisko iekārtu atkritumus.

Neizmetiet ierīces, kas apzīmētas ar šo simbolu , kopā ar mājsaimniecības atkritumiem. Nododiet izstrādājumu vietējā otrreizējās pārstrādes punktā vai sazinieties ar vietējo pašvaldību.

Electrolux Appliances AB - Contact Address: Al. Powstańców Śląskich 26, 30-570
Kraków, Poland

TURINYS

1. SAUGOS INFORMACIJA.....	41
2. SAUGOS INSTRUKCIJOS.....	43
3. ĮRENGIMAS.....	46
4. GAMINIO APRAŠYMAS.....	51
5. PRIEŠ NAUDODAMI PIRMĄ KARTĄ.....	52
6. KAITLENTĖ. KASDIENIS NAUDOJIMAS.....	53
7. KAITLENTĖ – PATARIMAI.....	54
8. KAITLENTĖ. VALYMAS IR PRIEŽIŪRA.....	55
9. ORKAITĖ. KASDIENIS NAUDOJIMAS.....	55
10. ORKAITĖ - LAIKRODŽIO FUNKCIJOS.....	58
11. ORKAITĖ - PRIEDŲ NAUDOJIMAS.....	59
12. ORKAITĖ – PATARIMAI.....	59
13. ORKAITĖ. VALYMAS IR PRIEŽIŪRA.....	71
14. TRIKČIŲ ŠALINIMAS.....	73
15. ENERGIJOS EFEKTYVUMAS.....	75
16. APLINKOS APSAUGA.....	77

MES GALVOJAME APIE JUS

Dėkojame, kad įsigijote „Electrolux“ prietaisą. Išsirinkote gaminį, kuriame atsispindi šios srities profesionalų per dešimtmečius sukauptą patirtis ir naujovės. Pažangus ir stilingas prietaisas sukurtas specialiai jums. Kad ir ką gamintumėte, kiekvieną kartą būsite tikri dėl nepriekaištingo rezultato. Sveiki atvykę į „Electrolux“ pasaulį.

Apsilankykite mūsų interneto svetainėje.



Čia rasite naudojimo patarimų, brošiūrų, informacijos apie trikčių šalinimą, aptarnavimą ir remontą:

www.electrolux.com/support



Užregistruokite savo gaminį ir naudokitės papildomomis paslaugomis:

www.registerelectrolux.com



Jūsų prietaisui skirtų priedų, nusidėvintųjų ir originalių atsarginių dalių ieškokite čia:

www.electrolux.com/shop

KLIENTŲ APTARNAVIMAS IR TECHNINĖ PRIEŽIŪRA

Visada naudokite originalias atsargines dalis.

Kreipdamiesi į įgaliojantį aptarnavimo centrą įsitikinkite, kad galite nurodyti šią informaciją: prietaiso modelis, PNC, serijos numeris.

Šią informaciją galima rasti techninių duomenų plokštėje.

⚠ Įspėjimo / perspėjimo ir saugos informacija

ℹ Bendroji informacija ir patarimai

🌿 Aplinkosaugos informacija

Galimi pakeitimai.

1. ⚠ SAUGOS INFORMACIJA

Prieš įrengdami ir naudodami šį prietaisą, atidžiai perskaitykite pateiktą instrukciją. Gamintojas neatsako už sužalojimus ar žalą, patirtą dėl netinkamo prietaiso įrengimo ar naudojimo. Instrukciją visada laikykite saugioje ir pasiekiamoje vietoje, kad prireikus galėtumėte pasižiūrėti.

1.1 Vaikų ir pažeidžiamų žmonių sauga

- Vyresni nei 8 metų vaikai ir asmenys, turintys fizinių, jutiminių arba protinių sutrikimų, arba asmenys, kuriems trūksta patirties ar žinių, šį prietaisą gali naudoti tik prižiūrimi kitų arba gavę nurodymus, kaip saugiai naudotis prietaisu, jei jie supranta su prietaiso naudojimu susijusius pavojus. Mažesnių nei 8 metų vaikų ir asmenų, turinčių labai sunkią ir sudėtingą negalią, negalima be priežiūros leisti būti šalia prietaiso.
- Vaikus būtina prižiūrėti ir užtikrinti, kad jie su prietaisu nežaistų.
- Visas pakuotės medžiagas saugokite nuo vaikų ir tinkamai pašalinkite.
- DĖMESIO! Neleiskite vaikams ir naminiams gyvūnams būti šalia prietaiso jam veikiant arba vėstant. Prietaiso dalys naudojimo metu gali stipriai įkaisti.
- Vaikai be priežiūros negali atlikti prietaiso valymo ir naudotojo priežiūros darbų.

1.2 Bendrieji saugos reikalavimai



- Šis prietaisas yra skirtas tik maistui gaminti.
- Tai buitinis prietaisas, skirtas naudoti patalpose, vienam šeimos ūkiui.
- Šį prietaisą galima naudoti biuruose, viešbučių kambariuose, nakvynės ar svečių namuose ir kitoje panašioje aplinkoje, kur prietaiso naudojimo intensyvumas neviršija įprasto buitinio naudojimo.

- Šį prietaisą įrengti ar pakeisti jo laidą privalo tik atitinkamos kvalifikacijos specialistas.
- Šis prietaisas skirtas naudoti iki 2 000 m aukštyje virš jūros lygio.
- Prietaisas nėra skirtas naudoti laivuose, jachtose ar kateriuose.
- Norėdami išvengti prietaiso perkaitimo, neįrenkite jo už dekoratyvinių durelių.
- Nemontuokite prietaiso ant platformos.
- Šio prietaiso negalima valdyti išoriniu laikmačiu ar atskira nuotolinio valdymo sistema.
- DĖMESIO: Palikę veikiančią kaitlentę su riebiais patiekalais ar aliejumi galite sukelti gaisrą.
- Užsidegusio gaminamo maisto gesinimui niekada nenaudokite vandens. Išjunkite prietaisą ir uždenkite liepsną nedegančiu uždangalu ar dangčiu.
- ATSARGIAI: Niekada nepalikite maisto gaminimo proceso be priežiūros. Greitai ruošiamą maistą būtina prižiūrėti nuolat.
- DĖMESIO! Gaisro pavojus: Nelaikykite daiktų ant maisto gaminimo paviršių.
- Nenaudokite garintuvo prietaisui valyti.
- Durelių ar kaitlentės dangčio stiklo nevalykite šiurkščiu šveičiamuoju valikliu ar aštriomis metalinėmis grandyklėmis, nes galite subraižyti paviršių ir dėl to stiklas gali sudužti.
- Niekada nedėkite dangčių, peilių, šaukštų ar kitų metalinių daiktų ant prietaiso viršaus, nes jie gali įkaisti.
- Prieš nuimdami dangtį nuvalykite ištiškusius skysčius. Prieš uždarydami dangtį palaukite, kol kaitlentės paviršius atvės.
- DĖMESIO: Prietaisas ir jo pasiekiamos dalys naudojimo metu įkaista. Būkite atsargūs, kad neprisiliestumėte prie kaitinimo elementų.
- Pagalbinis reikmenis arba indus iš orkaitės traukite ir į ją dėkite mūvėdami karščiui atsparias pirštines.
- Prieš techninės priežiūros darbus, atjunkite maitinimą.

- **DĖMESIO:** Pasirūpinkite, kad prieš keičiant lempuotę prietaisas būtų išjungtas, kitaip galimas elektros smūgis.
- Jei būtų pažeistas maitinimo laidas, jį gali pakeisti tik gamintojas, jo įgaliotasis techninės priežiūros centras arba panašios kvalifikacijos asmenys– antraip gali kilti elektros pavojus.
- Liesdami stalčių būkite atsargūs. Jis gali būti įkaitęs.
- Jei norite išimti padėklų laikiklius, pirmiausia iš šoninių sienelių ištraukite laikiklio priekį, o po to galą. Padėklų laikiklius atgal sudėkite priešinga tvarka.
- **DĖMESIO:** Naudokite tik maisto gaminimo prietaiso gamintojo sukurtas arba prietaiso gamintojo instrukcijoje nurodytas tinkamas arba prietaise jau integruotas kaitlenčių apsaugas. Netinkamų apsaugų naudojimas gali sukelti nelaimingus atsitikimus.

2. SAUGOS INSTRUKCIJOS

Šis prietaisas tinkamas naudoti šiose

šalyse:  

2.1 Įrengimas



ĮSPĖJIMAS!

Šį prietaisą įrengti privalo tik kvalifikuotas asmuo.

- Nuimkite visas pakavimo medžiagas.
- Neįrenkite ir nenaudokite sugadinto prietaiso.
- Vadovaukitės su prietaisu pateiktomis įrengimo instrukcijomis.
- Visada būkite atsargūs, kai perkeliate prietaisą, nes jis yra sunkus. Visada mėvėkite apsaugines pirštines ir avėkite uždarą avalynę.
- Netraukite šio prietaiso už rankenos.
- Virtuvės spintelė ir niša privalo būti tinkamų matmenų.
- Būtina paisyti minimalių atstumų iki kitų prietaisų ir spintelių.
- Įrenkite prietaisą saugioje ir tinkamoje vietoje, atitinkančioje įrengimo reikalavimus.
- Prietaiso dalimis teka elektros srovė. Įmontuokite prietaisą balduose, kad

negalėtumėte liestis prie pavojingų dalių.

- Prietaiso šonai turi būti greta to paties aukščio prietaisų ar įrenginių.
- Jokiu būdu neįrenkite prietaiso greta durų ir po langu. Atidarant duris ar langus, jie gali nuversti įkaitusius prikaistuvius nuo prietaiso.
- Būtinai įrenkite stabilizavimo priemones, kad prietaisas neapvirstų. Skaitykite skyrių „Įrengimas“.

2.2 Elektros prijungimas



ĮSPĖJIMAS!

Gaisro ir elektros smūgio pavojus.

- Visus elektros prijungimus turi atlikti įgaliotojo techninės priežiūros centro rekomenduotas kvalifikuotas elektrikas.
- Prietaisą privaloma įžeminti.
- Įsitikinkite, kad parametrai techninių duomenų plokštelėje atitinka maitinimo tinklo elektros vardinius duomenis.
- Visada naudokite tinkamai įrengtą įžemintą saugųjį elektros lizdą.

- Nenaudokite daugiakanalių adapterių ir ilginamųjų laidų.
- Saugokite, kad maitinimo laidai neliestų ir nebūtų arti prietaiso durelių arba nišos po prietaisu, ypač kai jis veikia arba durelės yra karštos.
- Dalių su įtampa ir izoliuotų dalių apsauga nuo smūgių turi būti pritvirtinta taip, kad nebūtų galima nuimti be įrankių.
- Elektros kištuką į tinklo lizdą junkite tik tuomet, kai visiškai pabaigsite įrengimą. Įsitikinkite, kad įrengus prietaisą, elektros laido kištuką būtų lengva pasiekti.
- Jeigu tinklo lizdas atsilaisvinęs, nejunkite kištuko.
- Norėdami išjungti prietaisą, netraukite už maitinimo laido. Visada traukite paėmę už elektros kištuko.
- Naudokite tik tinkamus izoliavimo įtaisus: liniją apsaugančius automatinius jungiklius, saugiklius (įsukami saugikliai turi būti išimami iš jų laikiklio), įžeminimo nuotėkio atjungiamuosius įtaisus ir kontaktorius.
- Elektros instaliacija privalo turėti izoliavimo įtaisą, kuris leidžia atjungti prietaisą nuo maitinimo tinklo ties visais poliais. Tarp izoliavimo įtaiso kontaktų turi būti mažiausiai 3 mm pločio tarpelis.
- Iki galo uždarykite prietaiso dureles, prieš įkišdami maitinimo laido kištuką į elektros tinklo lizdą.

2.3 Dujų prijungimas

- Visus dujų prijungimus turi įvesti kvalifikuotas asmuo.
- Prieš pradėdami įrengimą, įsitikinkite, kad vietos tiekimo sąlygos (dujų rūšis ir slėgis) atitinka šio prietaiso nustatymą.
- Pasirūpinkite, kad aplink prietaisą vyktų oro cirkuliacija.
- Informacija apie dujų tiekimą nurodyta techninių duomenų lentelėje.
- Šis prietaisas nėra prijungtas prie įtaiso, šalinančio degant susidariusius produktus. Būtinai prijunkite prietaisą pagal esamas įrengimo taisykles. Laikykitės tinkamo vėdinimo reikalavimų.

2.4 Naudojimas



ĮSPĖJIMAS!

Nusidėginimo ir susižalojimo pavojus
Elektros smūgio pavojus.



DĖMESIO

Naudojant dujinę viryklę, patalpoje, kurioje ji yra sumontuota išsiskiria kartštis, drėgmė ir degimo produktai. Pasirūpinkite, kad virtuvė būtų gerai vėdinama, ypač kai naudojate prietaisą. Jei prietaisas naudojamas ilgai ir (arba) intensyviai, reikės pasirūpinti pakankamu vėdinimu, pvz., padidinti mechaninės ventiliacinės sistemos (jei tokia yra įrengta) galią, įrengti papildomą ventiliaciją saugiai pašalinančią degimo produktus į lauką, papildomai vėdinti patalpas, kad į jas patektų gaivaus oro. Prieš montuodami papildomą ventiliacijos sistemą, pasikonsultuokite su atitinkamos kvalifikacijos specialistu.

- Nebandykite pakeisti šio prietaiso techninių savybių.
- Pasirūpinkite, kad ventiliacinės angos nebūtų užblokuotos.
- Nepalikite įjungto prietaiso be priežiūros.
- Po kiekvieno naudojimo prietaisą išvalykite.
- Atidarydami veikiančio prietaiso dureles būkite atsargūs. Iš vidaus gali išsiveržti įkaitintas oras.
- Nelieskite prietaiso drėgnomis rankomis arba jei prietaisas liečiasi su vandeniu.
- Nenaudokite prietaiso, kaip darbinio paviršiaus ar daiktams laikyti.



ĮSPĖJIMAS!

Gaisro ir sprogo pavojus

- Kaitinant riebalus arba aliejų gali kilti lengvai užsiliepsnojančių garų. Ruošdami maistą saugokite riebalus ir

- aliejų nuo atviros liepsnos ar įkaitusių daiktų.
- Įkaitusio aliejaus išskiriami garai gali sukelti sprogimą.
 - Įkaitintas naudotas aliejus su maisto likučiais gali užsidegti esant žemesnei temperatūrai, nei pirmą kartą naudojamas aliejus.
 - Šalia prietaiso, į prietaisą arba ant jo nedėkite degių medžiagų arba degiomis medžiagomis sudrėkintų daiktų.
 - Atidarydami dureles pasirūpinkite, kad šalimais nebūtų kibirkščių ar atviros ugnies šaltinių.
 - Atsargiai atidarykite prietaiso dureles. Naudojant maisto produktus su alkoholiu, gali susidaryti alkoholio ir oro mišinys.



ĮSPĖJIMAS!

Pavojus sugadinti prietaisą.

- Emalės apsauga nuo pažeidimų ir išblukimo:
 - Nedėkite orkaitėms skirtų indų ar kitų objektų tiesiai ant prietaiso dugno.
 - Nedėkite aliuminio folijos ant prietaiso dugno ar ant prietaiso.
 - Nepilkite vandens tiesiai į įkaitusį prietaisą.
 - Nelaikykite prietaise paruoštų drėgnų patiekalų ir maisto produktų.
 - Būkite atsargūs montuodami arba išimdami prietaiso priedus.
- Emalio ar nerūdijančiojo plieno išblukimas neturi poveikio prietaiso veikimui.
- Drėgniems pyragams kepti naudokite gilų kepimo indą. Vaisių sultys palieka dėmes, kurias sudėtinga pašalinti.
- Nestatykite įkaitusių prikaistuvų ant valdymo skydelio.
- Nepalikite tuščio prikaistuvio ant įkaitintos kaitvietės.
- Būkite atsargūs ir ant prietaiso nenumeskite indų ar kitų daiktų. Galite pažeisti paviršių.
- Niekada nepalikite ant įjungto degiklio tuščio prikaistuvio arba įjungto degiklio be prikaistuvio.
- Ketaus ir aliuminio prikaistuviai arba prikaistuviai pažeistu dugnu gali subraižyti paviršių. Jei tokį prikaistuvį

- norite perkelti, nestumkite jo, o pakelkite.
- Pasirūpinkite, kad patalpą, kurioje įrengtas prietaisas, galima būtų gerai išvėdinti.
- Naudokite tik stabilius, tinkamos formos ir dydžio prikaistuvius. Prikaistuvio dugno skersmuo turi būti didesnis nei degiklio.
- Greitai pakeitę didžiausios ugnies nustatymą į mažiausios, patikrinkite, ar liepsna neužgeso.
- Naudokite tik kartu prietaisu tiekiamus priedus.
- Degikliuose nenaudokite liepsnos nukreipimo priemonių.

2.5 Valymas ir priežiūra



ĮSPĖJIMAS!

Sužalojimo, gaisro arba prietaiso sugadinimo pavojus.

- Prieš atlikdami techninės priežiūros darbus, išjunkite prietaisą. Ištraukite maitinimo kištuką iš maitinimo lizdo.
- Patikrinkite, ar prietaisas atvėsęs. Gali sutrūkti stiklo plokštės.
- Nedelsdami pakeiskite durelių stiklo plokštės, jeigu jos pažeistos. Kreipkitės į įgaliotąjį techninės priežiūros centrą.
- Prietaise likę riebalai ir maistas gali sukelti gaisrą.
- Reguliariai valykite prietaisą, kad apsaugotumėte paviršių nuo nusidėvėjimo.
- Valykite prietaisą drėgna, minkšta šluoste. Naudokite tik neutralius ploviklius. Nenaudokite šveičiamųjų produktų, šveitimo kempinių, tirpiklių arba metalinių grandyklų.
- Jeigu naudojate orkaitės purškiklį, laikykitės ant pakuotės pateiktą saugumo nurodymų.
- Nevalykite katalizinio emalio (jeigu taikytina) jokios rūšies plovikliu.
- Neplaukite degiklių indaplovėje.

2.6 Dangtis

- Nekeiskite dangčio techninių savybių.
- Reguliariai nuvalykite dangtį.
- Neatidarykite dangčio, kai paviršiuje yra išsiliejimų.

- Prieš uždengdami dangtį, išjunkite visus degiklius.
- Neuždarykite dangčio, kol kaitlentė ir orkaitė visiškai neataušo.
- Stiklinis dangtis gali įkaitęs sudužti (jeigu taikytina).



2.7 Vidinis apšvietimas



ĮSPĖJIMAS!

Pavojus gauti elektros smūgį.

- Šio gaminio viduje esanti (-čios) lemputė (-ės) ir atskirai parduodamos atsarginės lemputės: Šios lemputės turi atlaikyti ekstremalias fizines sąlygas buitiniuose prietaisuose, pavyzdžiui, temperatūrą, vibraciją, drėgmę, arba yra skirtos informuoti apie prietaiso veikimo būseną. Jos nėra skirtos naudoti kitoms paskirtims ir netinka patalpoms apšviesti.

3. ĮRENGIMAS



ĮSPĖJIMAS!

Žr. saugos skyrius.

3.1 Prietaiso pastatymo vieta

Atskirai stovintį prietaisą galite montuoti su spintelėmis iš vienos arba dviejų pusių, o taip pat statyti kampe.



Tarp prietaiso ir galinės sienos turi likti 1 cm tarpas, kad būtų galima atidaryti dangtį.

Minimalius įrengimo atstumus rasite lentelėje.

- Šiame gaminyje yra šviesos šaltinis, kurio energijos vartojimo efektyvumo klasė G.
- Naudokite tik tų pačių techninių duomenų lemputes.

2.8 Paslauga

- Dėl prietaiso remonto kreipkitės į įgaliotąjį techninės priežiūros centrą.
- Naudokite tik originalias dalis.

2.9 Išmetimas



ĮSPĖJIMAS!

Pavojus susižeisti arba uždusti.

- Norėdami sužinoti, kaip tinkamai utilizuoti prietaisą, susisiekiate su atitinkama savivaldybės įstaiga.
- Ištraukite maitinimo laido kištuką iš maitinimo tinklo lizdo.
- Nupjaukite maitinimo laidą arti prietaiso ir pašalinkite jį.
- Išimkite durų užraktą, kad vaikai arba naminiai gyvūnai neįstrigtų prietaise.
- Suspauskite išorinius dujų vamzdžius.

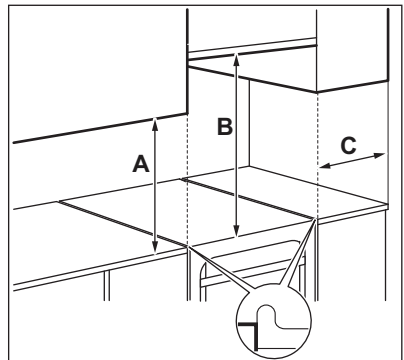

Mažiausi atstumai

Matmuo	mm
A	400
B	650
C	150

3.2 Techniniai duomenys

Įtampa	230 V
Dažnis	50 – 60 Hz
Prietaiso klasė	1

Matmuo	mm
Plotis	500
Gylis	600

Matmuo	mm
Aukštis	855

3.3 Kiti techniniai duomenys

Prietaiso kategorija:	I12H3B/P
Dujos originaliai:	G20 (2H) 20 mbar
Dujų pakeitimas:	G30/G31 (3B/P) 30/30 mbar

3.4 Apvado skersmenys

DEGIKLIS	Ø APVADAS 1/100 mm
Papildoma	29
Vidutinė	32
Greita	42

3.5 GAMTINIŲ DUJŲ degikliai G20 20 mbar

DEGIKLIS	ĮPRASTA GALIA, kW	SUMAŽINTA GALIA, kW	PURKŠTUKO ŽENKLINIMAS (1/100 mm)
Greita	2.9	0.80	119
Vidutinė	1.85	0.43	96
Papildoma	0.95	0.35	70

3.6 Suskystintų dujų degikliai G30 30 mbar

DEGIKLIS	ĮPRASTA GALIA, kW	SUMAŽINTA GALIA, kW	PURKŠTUKO ŽENKLINIMAS (1/100 mm)	NOMINALUS DUJŲ SRAUTAS (g/h)
Greita	3.0	0.72	88	218
Vidutinė	1.9	0.43	71	138
Papildoma	0.95	0.35	50	69

3.7 Suskystintų dujų degikliai G31 30 mbar

DEGIKLIS	ĮPRASTA GA- LIA, kW	SUMAŽINTA GA- LIA, kW	PURKŠTUKO ŽENKLINI- MAS (1/100 mm)	NOMINALUS DU- JŲ SRAUTAS (g/h)
Greita	2.6	0.63	88	186
Vidutinė	1.6	0.38	71	114
Papildoma	0.85	0.31	50	61

3.8 Dujų prijungimas



ĮSPĖJIMAS!

Prieš prijungdami dujas, atjunkite prietaisą nuo elektros maitinimo arba išjunkite saugiklį saugiklių dėžėje. Uždarykite pagrindinį dujų tiekimo vožtuvą.

Naudokite stabilius arba lanksčius nerūdijančiojo plieno vamzdžius pagal galiojančias normas. Jeigu naudojate lanksčius metalinius vamzdžius, užtikrinkite, kad jie nesiliestų prie judančių dalių ir kad nebūtų suspausti.

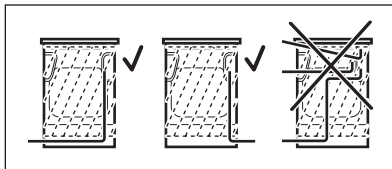

ĮSPĖJIMAS!

Dujų prijungimo vamzdis neturi liesti jokios prietaiso dalies, kaip parodyta paveikslėlyje.



ĮSPĖJIMAS!

Baigę įrengti patikrinkite, ar visų vamzdžio montavimo elementų izoliacija nepralaidi. Naudokite muilo tirpalą, o ne liepsną sandarikliui tikrinti.

3.9 Lanksti jungtis naudojant ne metalinius vamzdžius

Jeigu turite paprastą prieigą prie prijungimo, galite naudoti lankstų vamzdį. Lankstų vamzdį reikia gerai pritvirtinti spaustukais.

Montuodami visada naudokite vamzdžio laikiklį ir tarpiklį. Lankstų vamzdį galite naudoti, kai:

- jis negali įkaisti daugiau negu patalpos temperatūra (daugiau nei 30 °C);
- jis nėra ilgesnis negu 1 500 mm;
- jis niekur neturi susiaurėjimų;
- jis nėra susisukęs ar priveržtas;
- jis nesiliečia su aštriais kraštais ar kampais;
- jo būklę lengva patikrinti.

Kai tikriname lankstų vamzdį, įsitinkinkite, kad:

- jo dviejuose galuose ir per visą ilgį nėra įtrūkimų, įpjovimų, apdegimo požymių;
- medžiaga nėra sukietėjusi, ar ji yra pakankamai lanksti;
- nesurūdijo sąvaržos;
- nesibaigė jo galiojimo terminas.

Jeigu pastebite vieną ar kelis tokius defektus, vamzdžio neremontuokite, o pakeiskite.

Dujotiekio iškyša yra galinėje valdymo skydelio pusėje.

3.10 Pritaikymas skirtingų tipų dujoms



Pritaikyti skirtingų tipų dujoms leiskite tik įgaliojamam asmeniui.

- i** Jeigu prietaise nustatytos gamtinės dujos ir yra tinkami purkštukai, galite pakeisti į suskystintąsias dujas. Dujų tiekimo sparta yra reguliuojama pagal poreikį.



ĮSPĖJIMAS!

Prieš keisdami purkštukus, įsitinkinkite, kad dujų rankenėlės būtų išjungimo padėtyje. Atjunkite prietaisą nuo elektros tinklo. Leiskite prietaisui atvėsti. Galima susižeisti.



Prietaise pagal numatymą nustatytos dujos. Visada naudokite sandarinimo tarpiklį nuostatai keisti.

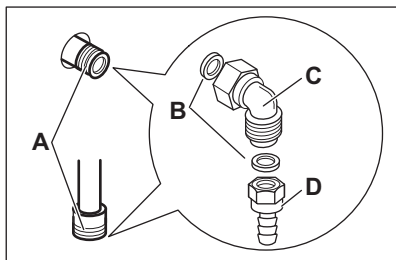

- A. Dujų prijungimo taškas (prietaisas prijungiamas tik viename taške)
 B. Tarpiklis
 C. Reguluojama jungtis
 D. Suskystintųjų dujų vamzdžio laikiklis

3.11 Keičiami viryklės purkštukai

Jeigu keičiate dujų tipą, atitinkamai pakeiskite purkštukus.

1. Nuimkite prikaistuvų atramas.
2. Nuimkite degiklių dangtelius ir karūnėles.
3. Naudojamiesi 7-tojo dydžio veržliarakčiu išsukite purkštukus.
4. Pasirinkite naudojamą dujų tipą atitinkančius purkštukus.

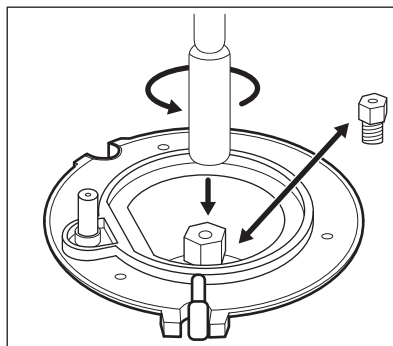

5. Pakeiskite dujų tipą identifikuojančią etiketę (ji yra šalia dujų tiekimo vamzdžio) atitinkančia naują tiekiamų dujų tipą.



Etiketę rasite prie prietaiso pridėtame maišelyje.

Jei tiekiamų dujų slėgis nepastovus arba neatitinka reikalavimų, dujų tiekimo vamzdyje įmontuokite atitinkamą slėgio reguliatorių.

3.12 Kaitlentės degiklio minimalaus dujų lygio reguliavimas

1. Atjunkite prietaisą nuo elektros maitinimo.
2. Nuimkite kaitlentės rankenėlę. Jeigu nėra prieigos prie pralaidos varžto, išmontuokite valdymo skydelį prieš pradėdami reguliuoti.
3. Plonu plokščiu atsuktuvu pareguliuokite pralaidos varžtą A. Modelis lemia pralaidos varžto padėtį A.

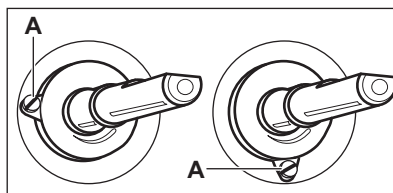

Keitimas iš gamtinių dujų į suskystintąsias dujas

1. Visiškai priveržkite pralaidos varžtą.
2. Įstatykite rankenėlę atgal į vietą.

Keitimas iš suskystintųjų dujų į gamtines dujas

1. Atsukite maždaug vieną pasukimą pralaidos varžtą į padėtį A.
2. Vėl uždėkite kaitlentės rankenėlę.
3. Prijunkite prietaisą prie elektros tinklo.



ĮSPĖJIMAS!

Įkiškite maitinimo laido kištuką į elektros lizdą tik tuomet, kai vėl tinkamai sumontuosite visas dalis. Galima susižeisti.

4. Uždėkite degiklį.
Žr. skyrių „Kaitlentė. Kasdienis naudojimas“.
5. Kaitlentės rankenėlę pasukite į mažiausios liepsnos padėtį.
6. Vėl nuimkite kaitlentės rankenėlę.
7. Lėtai sukite pralaidos varžtą, kol liepsna taps minimali ir stabili.
8. Vėl uždėkite kaitlentės rankenėlę.

3.13 Prietaiso išlygiavimas

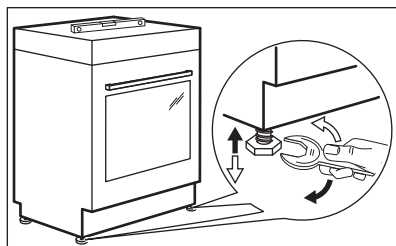

Naudodami mažas kojeles prietaiso apačioje, sulyginkite prietaiso viršų su kitais paviršiais.

3.14 Apsauga nuo apvirtimo

Prieš tvirtindami apsaugą nuo apvirtimo, paruoškite prietaisui tinkamą vietą.



DĖMESIO

Pasirūpinkite, kad apsaugą nuo apvirtimo sumontuotumėte reikiamame aukštyje.



Pasirūpinkite, kad paviršius už prietaiso būtų lygus.

Turite sumontuoti apsaugą nuo apvirtimo. Jei apsaugos nesumontuosite, prietaisas gali apvirtsti.

Jūsų prietaisas gali turėti paveikslėlyje parodytą simbolį, primenantį apie apsaugą nuo apvirtimo (jei taikytina).

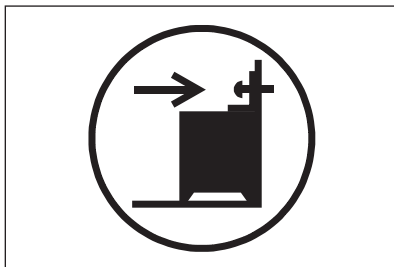

1. Apsaugą nuo apvirtimo sumontuokite 305 - 310 mm žemiau prietaiso viršaus ir 80–85 mm nuo prietaiso šono, laikiklyje esančioje angoje. Pritvirtinkite ją prie kieto objekto arba naudokite priimtina atramą (sieną).

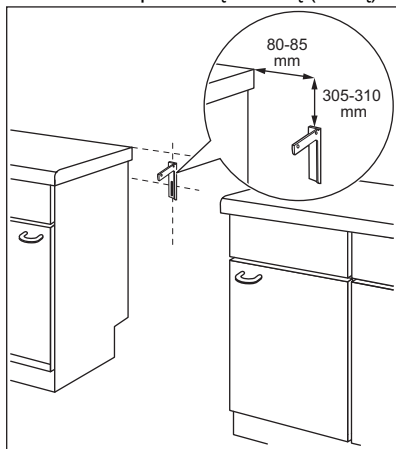

2. Angą rasite kairėje prietaiso pusėje, nugarėlėje. Pakelkite prietaiso priekį

ir pastatykite tarpe tarp spintelių viduryje. Jei tarpas tarp spintelių didesnis, nei prietaiso plotis, pakoreguokite šoninį atstumą iki prietaiso centro.

i Jei pakeitėte prietaiso matmenis, atitinkamai turite pakoreguoti apsaugos nuo apvirtimo padėtį.

! **DĖMESIO**
Jei tarpas tarp spintelių didesnis, nei prietaiso plotis, pakoreguokite šoninį atstumą iki prietaiso centro.

3.15 Elektros instaliacija

! **ISPĖJIMAS!**
Gamintojas už pasekmes neatsako, jei naudotojai nesilaiko Saugos skyriuose pateiktų saugos nurodymų.

Prietaisas tiekiamas su pagrindiniu maitinimo laidu ir kištuku.



ISPĖJIMAS!

Maitinimo kabelis neturi liesti jokios prietaiso dalies, kaip parodyta paveikslėlyje.

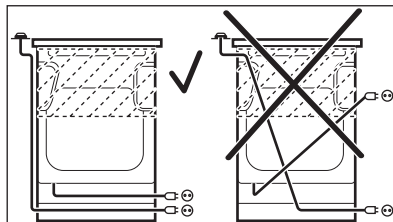

4. GAMINIO APRAŠYMAS

4.1 Bendroji apžvalga

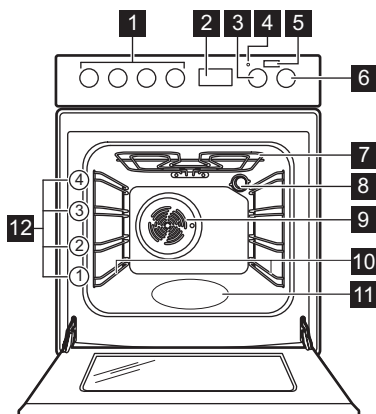

- 1** Kaitlentės rankenėlės
- 2** Elektroninis valdymo pultas
- 3** Temperatūros valdymo rankenėlė
- 4** Temperatūros indikatorius / simbolis
- 5** „Plus Steam“ mygtukas
- 6** Orkaitės funkcijų rankenėlė
- 7** Šildymo elementas
- 8** Lemputė
- 9** Ventilatorius
- 10** Lentynos atrama, išimama
- 11** Įduba vandeniui
- 12** Vietos lentynoje

4.2 Kaitinimo paviršių planas

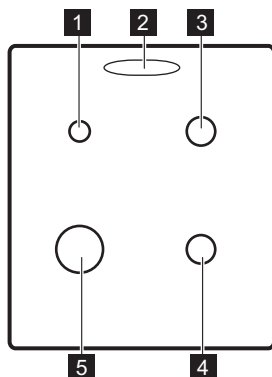

- 1 Papildomas degiklis
- 2 Garų išleidimo anga – skaičius ir padėtis priklauso nuo modelio
- 3 Pusiau spartusis degiklis
- 4 Pusiau spartusis degiklis
- 5 Spartusis degiklis

4.3 Pagalbiniai reikmenys

- **Grotelės**
Prikaistuviams, pyragų formoms, kepimo skardoms.
- **Kepimo skarda**
Pyragams ir sausainiams kepti.
- **AirFry Skarda**

Maistui kepti naudojant mažiau aliejaus arba be kepimo popieriaus.

- **Pasirenkami ištraukiami bėgeliai**
Skirti lentynoms ir skardoms. Juos galite užsisakyti atskirai.
- **Laikymo stalčius**
Laikymo stalčius yra po orkaite.

5. PRIEŠ NAUDODAMI PIRMAŲ KARTĄ

5.1 Pradinis valymas

Išimkite iš orkaitės visus priedus ir išimamas lentynų atramas.

Žr. skyrių „Valymas ir priežiūra“.

Prieš pirmąjį naudojimą orkaitę ir priedus išvalykite.

Įdėkite priedus ir išimamas lentynų atramas atgal į jų pradines padėtis.

5.2 Laiko nustatymas

Prieš naudojant orkaitę, pirmiausiai privaloma nustatyti laiką.

Įjungus prietaisą į elektros tinklą arba nutrūkus elektros srovės tiekimui, automatiškai pradės žybcioti ekranas.

1. Spaudinėkite pasirinkimo mygtuką .

Ekrane bus rodomas veikiančio laikmačio simbolis.

2. Naudokite $+$ ar $-$ mygtuką tinkamam paros laikui nustatyti.

Maždaug po penkių sekundžių indikatorius nustos mirksėti ir ekrane bus rodomas nustatytas paros laikas. Norėdami pakeisti laiką, įjunkite prietaisą ir spauskite $+$ ir $-$ tuo pačiu metu arba .





Kai mirksi dvitaškis tarp valandų ir minučių, spauskite $+$ arba $-$ naujam laikui nustatyti.

5.3 Išankstinis įkaitinimas

Prieš pirmąjį naudojimą įkaitinkite tuščią orkaitę.

-  Funkcijai: „PlusSteam“ žr. skyrelį „Funkcijos aktyvinimas“ skyriuje „Kasdienis naudojimas „PlusSteam““.

1. Nustatykite funkciją . Nustatykite didžiausią temperatūrą.
2. Palikite orkaitę veikti 1 valandą.

3. Nustatykite funkciją . Nustatykite didžiausią temperatūrą. Didžiausia temperatūra veikiant šiai funkcijai yra 210 °C.
4. Palikite orkaitę veikti 15 minučių.
5. Nustatykite funkciją  , paspauskite: „Plus Steam“ . Nustatykite didžiausią temperatūrą.

6. Palikite orkaitę veikti 15 minučių.
7. Išjunkite orkaitę ir palaukite, kol ji atvės.

Priedai gali įkaisti labiau nei įprastai. Iš orkaitės gali skliti kvapas ir dūmai. Būtinai pasirūpinkite tinkamu patalpų vėdinimu.

6. KAITLENTĖ. KASDIENIS NAUDOJIMAS



ĮSPĖJIMAS!

Žr. saugos skyrius.

6.1 Kaitlentės degiklio uždegimas



Visada prieš uždėdami prikaistuvius uždekitė degiklį.



ĮSPĖJIMAS!

Būkite atsargūs virtuvėje naudodami atvirą liepsną. Gamintojas neprisiima jokios atsakomybės, jei liepsna buvo netinkamai naudojama.

1. Pasukite kaitlentės rankenėlę prieš laikrodžio rodyklę į maksimalaus dujų srauto padėtį  ir paspauskite degiklį uždegimui.
2. Laikykite kaitlentės rankenėlę nuspaustą lygiai arba mažiau kaip 10 sekundžių, kad termopora įkaistų. Priešingu atveju dujų tiekimas bus pertrauktas.
3. Sureguliuokite liepsną, kai ji taps stabili.



ĮSPĖJIMAS!

Nelaikykite rankenėlės nuspaudę ilgiau nei 15 sekundžių. Jeigu degiklis neužsidega per 15 sekundžių, atleiskite rankenėlę, pasukite ją į išjungimo padėtį ir, prieš mėgindami uždegti degiklį dar kartą, palaukite ne mažiau kaip 1 minutę.



Jei po kelių bandymų degiklis neužsidega, patikrinkite, ar karūnėlė ir jos dangtelis yra taisyklingoje padėtyje.



Jeigu nėra elektros, degiklį galite uždegti be elektros įtaiso. Tokiu atveju pridėkite prie degiklio liepsnos šaltinį, paspauskite atitinkamą rankenėlę ir pasukite ją į maksimalią padėtį. Laikykite rankenėlę nuspaustą lygiai arba mažiau kaip 10 sekundžių, kad termopora įkaistų.



Jeigu degiklis netyčia užgęsta, pasukite rankenėlę į išjungimo padėtį ir vėl mėginkite uždegti degiklį, praėjus ne mažiau kaip 1 minutei.



Žiežirbų generatorius gali įsijungti automatiškai, kai įjungiate maitinimą, po įrengimo arba maitinimo pertrūkio. Tai normalu.

6.2 Degiklio apžvalga

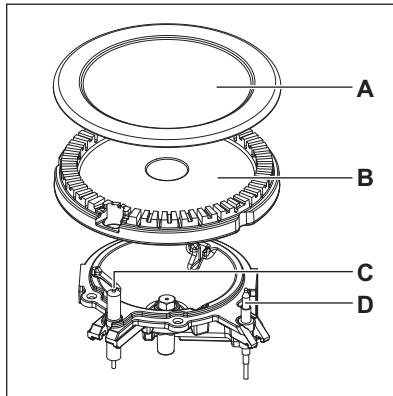

- A. Degiklio dangtelis
- B. Degiklio karūnėlė
- C. Uždegimo žvakė
- D. Temperatūros jutiklis

6.3 Degiklių išjungimas

Norėdami išjungti liepsną, pasukite rankenėlę į išjungimo padėtį **0**.



ĮSPĖJIMAS!

Visada sumažinkite liepsną arba visai išjunkite prieš nukeldami prikaistuvius nuo degiklio.

7. KAITLENTĖ – PATARIMAI



ĮSPĖJIMAS!

Žr. saugos skyrius.

7.1 Indai



ĮSPĖJIMAS!

Nedėkite to paties indo iš karto ant dviejų degiklių.



ĮSPĖJIMAS!

Ant degiklio nedėkite nestabilių arba pažeistų indų, kad maistas neprasisveržtų ir nesužalotų aplinkinių.



DĖMESIO

Pasirūpinkite, kad indo rankena nebūtų virš priekinio viryklės krašto.



DĖMESIO

Indus statykite per patį degiklio vidurį, kitaip indas gali tapti nestabilus ir gali padidėti dujų sąnaudos.



ĮSPĖJIMAS!

Nenaudokite indų su išgaubtu dugnu arba kitokių nestabilių indų, nes indas gali apvirsti.

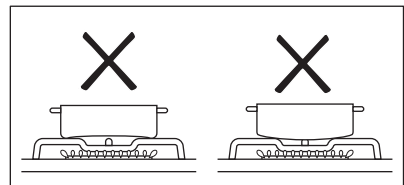

7.2 Prikaistuvių skersmenys



ĮSPĖJIMAS!

Naudokite prikaistuvius, kurių dugno skersmuo atitinka degiklių skersmenį.

Degiklis	Prikaistuvio skersmuo (mm)
Pagalbinis	120–180
Pusiau spartusis	140–220/240 ¹⁾
Spartusis	160–220/260 ¹⁾

¹⁾ Kai ant kaitlentės uždėtas vienas puodas.

8. KAITLENTĖ. VALYMAS IR PRIEŽIŪRA



ISPĖJIMAS!

Žr. saugos skyrius.

8.1 Bendra informacija

- Kiekvieną kartą pasinaudoję virykle išvalykite ją.
- Visada naudokite prikaistuvius švariais dugnais.
- Įbrėžimai ar tamsios dėmės ant paviršiaus neturi įtakos viryklės veikimui.
- Naudokite specialias viryklei valyti tinkamas priemones.
- Nerūdijančiojo plieno dalis nuplaukite vandeniu ir nusauskinkite minkštu audiniu.

8.2 Kaitlentės valymas

- **Nuvalykite nedelsdami:** išsilydžiusį plastiką, plastmasinę plėvelę, cukrų ir maistą su cukrumi, nes kitaip nešvarumai gali pakenkti kaitlei. Būkite atsargūs, kad išvengtumėte nudegimų.
- **Kaitlei pakankamai ataušus pašalinkite:** kalkių nuosėdas, vandens dėmes, riebalų dėmes, metalo spalvos dėmes. Kaitlentę valykite drėgnu skudurėliu ir nešveičiamąja valymo priemone. Nuvalę kaitlentę, ją nusauskinkite minkštu audiniu.
- Emaliuotas dalis, dangtelius ir karūnėles valykite šiltu, muiluotu vandeniu ir sausai nušluostykite prieš įtaisydami atgal.

8.3 Uždegimo žvakės valymas

Ši funkcija veikia naudojant keraminę uždegimo žvakę su metaliniu elektrodu. Laikykite šias dalis labai švarias, kad nekiltų uždegimo sunkumų ir patikrinkite, ar neužsikimšo degiklio karūnėlės angos.

8.4 Prikaistuvių atramos



Prikaistuvių atramų negalima plauti indaplovėje. Plaukite jas rankomis.

1. Nuimkite prikaistuvių atramas, kad lengviau išvalytumėte viryklę.



Keisdami prikaistuvių atramas būkite atsargūs, kad nepažeistumėte viryklės viršaus.

2. Kartais emalio dangos kraštai gali būti grubūs, todėl būkite atsargūs, kai plaunate puodų atramas rankomis ir jas sausinote. Jeigu reikia, neišvalytas dėmes pašalinkite valomąja pasta.
3. Išplovē atramas patikrinkite, ar jos teisingose padėtyse.
4. Prikaistuvių atramų kojėlės turi būti sulygiuotos su degiklio centru ir įstatytos į emaliuotų plokštelių išėmas.

8.5 Periodinė priežiūra

Reguliariai kreipkitės į [galiotaj] aptarnavimo centrą dėl dujotiekio įvado ir (jei yra) slėgio regulatoriaus patikros.

9. ORKAITĖ. KASDIENIS NAUDOJIMAS



ISPĖJIMAS!

Žr. saugos skyrius.

9.1 Orkaitės įjungimas ir išjungimas

1. Nustatykite orkaitės funkcijų valdymo rankenėlę, kad galėtumėte pasirinkti orkaitės funkciją.
2. Pasukite temperatūros rankenėlę temperatūrai pasirinkti.

Kai orkaitė veikia, užsidega lemputė.











3. Norėdami išjungti orkaitę, pasukite orkaitės funkcijų ir temperatūros rankenėles į išjungimo padėtį.



9.2 Apsauginis termostatas

Netinkamai naudojant orkaitę arba sugedus jo sudedamosioms dalims, ji gali pavojingai perkaisti. Norint to išvengti, orkaitėje įrengtas apsauginis termostatas, kuris nutraukia elektros

tiekimą. Sumažėjus temperatūrai, orkaitė vėl įsijungia automatiškai.

9.3 Orkaitės funkcijos

Simbolis	Orkaitės funkcijos	Paskirtis
	Padėtis „Išjungta“	Orkaitė yra išjungta.
	Orkaitės lemputė	Ijungti lemputę bet be kepimo funkcijos.
	„PlusSteam“	Drėgmei padidinti ruošiant maistą. Išgauti tinkamą spalvą ir traškią plutelę. Suteikti pašildomiems patiekalams sultingumo. Vaisiams ar daržovėms konservuoti.
	Švelnus konvekcinis ruošimas	Minkštiems, sultingiems kepsniams kepti arba vaisiams ir daržovėms džiovinti.
	Apatinis kaitinimas	Pyragams traškiu pagrindu kepti.
	Apatinis + viršutinis kaitinimas	Kepti ir skrudinti maistą vienoje lentynos padėtyje.
	Greitasis kepimas grilyje	Dideliems plokščių produktų kiekiams kepti grilyje arba duonai skrudinti.
	Terminis kepimas	Didesniems mėsos gabalams arba paukštienai su kaulais skrudinti vienoje lentynos padėtyje. Tinka apkepams ruošti ir skrudinti.
	Konvekcinis ruošimas	Skrudinti arba kepti ir skrudinti maistą, kai keliose lentynos padėtyse reikalinga tolygi temperatūra, o kvapai turi nesimaišyti.
	Drėgnas kepimas	Ši funkcija ruošiant maistą padeda taupyti energiją. Nurodymų dėl maisto ruošimo ieškokite skyriuje „Patarimai“, Drėgnas kepimas. Naudojantis šia funkcija orkaitės durelės turi būti uždarytos, kad funkcija nebūtų pertraukta, ir taip užtikrinamas didžiausias orkaitės veiksmingumas. Naudojantis šia funkcija temperatūra orkaitėje gali skirtis nuo nustatytos. Kaitinimo galią galima sumažinti. Bendras rekomendacijas dėl energijos taupymo rasite skyriuje „Energijos vartojimo efektyvumas“, „Orkaitė. Energijos taupymas“. Ši funkcija buvo naudojama energijos vartojimo efektyvumo klasei nustatyti, vadovaujantis EN 60350-1 standarto nuostatomis.

Simbolis	Orkaitės funkcijos	Paskirtis
	AirFry / Karšto oro srautas	Maistui kepti naudojant mažiau aliejaus arba be kepimo popieriaus. Kepant gruzdintas bulvytes, picą ir pan. / Maistui vienu metu kepti iki dviejų vietų ant lentynų ir maistui džiovinti. Nustatykite 20–40 °C mažesnę temperatūrą nei Apatinis + viršutinis kaitinimas.
	Atitirpinimas	Atitirpinti maistą (daržoves ir vaisius). Atitirpimo laikas priklauso nuo užšaldymo maisto kiekio.

9.4 Funkcijos įjungimas: „PlusSteam“

Ši funkcija suteikia galimybę padidinti drėgmės kiekį gaminant maistą.



ISPĖJIMAS!



Galite nusideginti arba sugadinti prietaisą.

Išsiveržusi drėgmė gali sukelti nudegimus:

- Neatidarykite prietaiso durelių, kai naudojate funkciją „PlusSteam“.
- Atsargiai atidarykite prietaiso dureles panaudoję funkciją „PlusSteam“.



Žr. skyrių „Patarimai“.

1. Atidarykite orkaitės dureles.
2. Pripildykite ertmės įdubą vandeniu iš čiaupo.
Maksimali ertmės įdubos talpa – 250 ml.
Pilkite į ertmės įdubą vandens tik kai orkaitė yra atvėsusi.
3. Nustatykite funkciją „PlusSteam“ .
4. Paspauskite mygtuką „Plus Steam“ .

Mygtukas „Plus Steam“ veikia tik su funkcija „PlusSteam“.

Įsijungia indikatorius.

5. Pasukite temperatūros rankenėlę temperatūrai pasirinkti.
6. Įdėkite maistą į prietaisą ir uždarykite orkaitės dureles.



DĖMESIO

Nepilkite į orkaitės ertmę vandens, kai gaminatė maistą arba kai orkaitė yra įkaitusi.

7. Jeigu norite išjungti prietaisą, paspauskite mygtuką „Plus Steam“ , pasukite orkaitės funkcijų ir temperatūros rankenėles į išjungimo padėtį.

Mygtuko „Plus Steam“ indikatorius išsijungia.

8. Pašalinkite vandenį iš ertmės įdubos.



ISPĖJIMAS!

Prieš šalindami likusį vandenį iš ertmės įdubos, patikrinkite, ar prietaisas atvėsęs.

10. ORKAITĖ - LAIKRODŽIO FUNKCIJOS

10.1 Valdymo skydelis (ekranas)

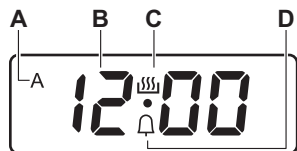

- A. TRUKMĖS laiko indikatorius
- B. Laikrodis
- C. Įjungto laikmačio indikatorius
- D. LAIKMAČIO indikatorius

10.2 Mygtukai

Mygtukas	Funkcija	Aprašas
—	MAŽINIMAS	Laikui nustatyti.
⌚	LAIKRODIS	Laikrodžio funkcijai nustatyti.
+	DIDINIMAS	Laikui nustatyti.
🔔	Papildomi garai	Norėdami įjungti funkciją: „PlusSteam“.

10.3 Laikrodžio funkcijų lentelė

Laikrodžio funkcija		Paskirtis
00:00	PAROS LAIKAS	Paros laikui nustatyti, patikrinti arba pakeisti.
dur	TRUKMĖ	Prietaiso veikimo trukmei nustatyti (1 min. – 10 val.).
🔔	LAIKMATIS	Laiko atskaitai nustatyti (1 min. – 23 val. 59 min.). Ši funkcija prietaiso veikimui įtakos neturi.

10.4 Funkcijos TRUKMĖ nustatymas



- Nustatykite orkaitės funkciją ir temperatūrą.
- Spaudinėkite ⌚, kol pradės mirksėti **dur**.
- Spauskite + arba —, kad nustatytumėte TRUKMĖS laiką. Ekране rodoma **dur** ir simbolis **A**.
- Laikui pasibaigus, mirksi **dur** ir 7 minutes skamba garso signalas. Prietaisas automatiškai išsijungia.
- Norėdami išjungti garso signalą, paspauskite bet kurį mygtuką.

- Pasukite orkaitės funkcijų ir temperatūros rankenėlę į išjungimo padėtį.

10.5 LAIKMAČIO nustatymas

- Spaudinėkite ⌚, kol pradės mirksėti 🔔.
- Spauskite + arba —, kad nustatytumėte reikiamą laiką.
- Pasibaigus nustatytam laikui, 7 minutes girdimas garso signalas. Norėdami išjungti garso signalą, paspauskite bet kurį mygtuką.



10.6 Laikrodžio funkcijos atšaukimas

1. Kelis kartus paspauskite , kol pradės mirksėti reikiamos funkcijos indikatorius.
2. Mygtukus  ir  paspauskite vienu metu.

Laikrodžio funkcija išsijungia po kelių sekundžių.

10.7 Garso signalo keitimas

1. Norėdami girdėti šiuo metu veikiančį garso signalą, paspauskite ir palaikykite mygtuką .

2. Norėdami pakeisti signalą, kartotinau paspauskite mygtuką .
3. Atleiskite  mygtuką. Paskutinį kartą nustatytas tonas bus naujasis garso signalas.
4. Palaukite 5 sekundes, kol nuostata bus automatiškai patvirtinta.



Prietaisą atjungus nuo maitinimo tinklo arba dingus maitinimui, signalo tonas sugrįš į numatytąjį.

11. ORKAITĖ - PRIEDŲ NAUDOJIMAS



ĮSPĖJIMAS!

Žr. saugos skyrius.

11.1 Priedų naudojimas

Vielinė lentynėlė:

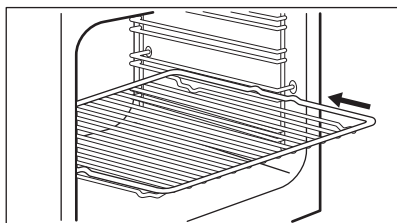

Įdėkite lentynėlę tarp lentynos kreipiamųjų laikiklių.

Kepimo padėklas



Neįstumkite kepimo padėklo iki orkaitės nugarėlės. Galite apriboti įkaitusio oro cirkuliaciją. Tokiu atveju galinėje padėklo dalyje maistas gali apdegti.

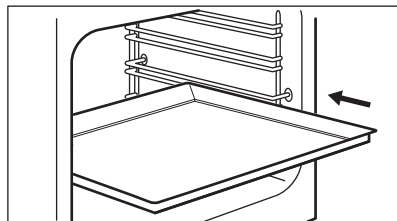

Įstumkite kepimo padėklą / gilų indą tarp lentynėlės kreipiamųjų laikiklių. Pasirūpinkite, kad lentynėlė neliestų orkaitės galinės sienelės.

AirFry kepimo padėklo:

Įstatykite AirFry padėklą į antrą padėtį. Įstatykite kepimo padėklą į pirmą padėtį.

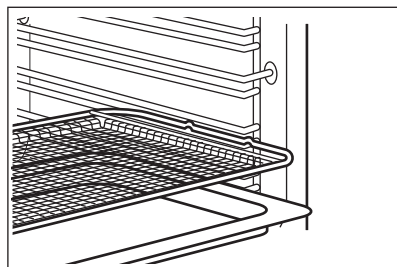

12. ORKAITĖ – PATARIMAI



ĮSPĖJIMAS!

Žr. saugos skyrius.



Lentelėse nurodyta temperatūra ir kepimo laikas yra tik orientacinio pobūdžio. Jie priklauso nuo receptų, naudojamų produktų kokybės ir kiekio.

12.1 Bendra informacija

Prietaise yra keturios lentynos padėtys. Lentynų padėtys skaičiuojamos nuo prietaiso apačios.

Šis prietaisas turi specialią sistemą, užtikrinančią oro apykaitą ir nuolatinę garų apytaką. Dėl tokios sistemos maistas ruošiamas garų prisotintoje aplinkoje, patiekalas būna minkštas viduje ir apskrudęs iš išorės. Taip sutrumpinamas maisto gaminimo laikas ir sumažinamos energijos sąnaudos.

Drėgmė gali kondensuotis prietaiso viduje arba ant durelių stiklo plokščių. Tai – normalu. Prieš atidarydami prietaiso dureles maisto gaminimo metu, visada atsistokite atokiai nuo prietaiso. Kondensavimuisi sumažinti prieš gaminimą maždaug 10 minučių pakaitinkite prietaisą.

Po kiekvieno naudojimo išvalykite prietaise susikaupusią drėgmę.

Gaminimo metu tiesiai ant prietaiso dugno nedėkite jokių daiktų ir prietaiso komponentų neuždenkite aliuminio folija. Jei nepaisysite šio nurodymo, gali pakisti gaminimo rezultatai ir būti pažeistas orkaitės emalis.

12.2 Kepimas

Pirmą kartą kepdami naudokite žemą temperatūrą.

Jei pyragus kepage ne vienoje lentynos padėtyje, kepimo laiką galima pailginti 10–15 minučių.

Pyragai ir tešlainiai skirtinguose aukščiuose gali skrusti nevienodai. Jeigu

skrunda nevienodai, temperatūros nuostatos keisti nereikia. Skirtumas išnyks kepat.

Kepant skardos orkaitėje gali deformuotis. Kepimo skardoms atvėsus, jos išsitiesins.

12.3 Pyragų kepimas

Neatidarinkite orkaitės durelių, kol nepraejo 3/4 kepimui skirto laiko.

Jeigu kepage dviejose kepimo skardose vienu metu, tarp jų palikite vieną laisvą lygį.

12.4 Mėsos ir žuvies gaminimas

Prieš pjaustydami mėsą gabaliukais, palaukite maždaug 15 minučių, kad neištekėtų sultys.

Kad kepimo metu orkaitėje nesusidarytų per daug dūmų, į gilų kepimo indą įpilkite šiek tiek vandens. Kad dūmai nesikondensuotų, įpilkite vandens, kai tik jis išdžiūsta.

12.5 Gaminimo trukmė

Gaminimo trukmė priklauso nuo maisto tipo, konsistencijos ir kiekio.

Iš pradžių, kai gaminate, stebėkite rezultatus. Raskite tinkamiausias nuostatas (kaitinimo nuostata, gaminimo trukmė ir pan.) jūsų prikaistuviams, receptams ir kiekiams, kai gaminate šiuo prietaisu.

12.6 „PlusSteam“ +



Prieš įkaitindami, pripildykite ertmės įdubą vandens, tik kai orkaitė yra atvėsus.

Žr. skyrių „Funkcijos aktyvinimas: „PlusSteam““

Kepiniai

Patiekalas	Vandens kiekis ertmės įduboje (ml)	Temperatūra (°C)	Laikas (min.)	Lentynos padėtis	Pagalbiniai reikmenys
Balta duona ¹⁾	100	180	35–40	2	Naudokite kepiamo skardą.
Duonos bandelės ¹⁾	100	200	20–25	2	Naudokite kepiamo skardą.
Naminė pica ¹⁾	100	230	10–20	1	Naudokite kepiamo skardą.
Itališka duona „Focaccia“ ¹⁾	100	190–210	20–25	1	Naudokite kepiamo skardą.
Sausainiai, paplotėliai, prancūziskieji ragėliai ¹⁾	100	150–180	10–20	2	Naudokite kepiamo skardą.
Slyvų pyragas, obuolių pyragas, bandelės su cinamonu ¹⁾	100	180	20	2	Naudokite pyrago formą.

¹⁾ Prieš kepdami 5 minutes įkaitinkite tuščią orkaitę.

Šaldytų gaminių kepimas

Patiekalas	Vandens kiekis ertmės įduboje (ml)	Temperatūra (°C)	Laikas (min.)	Lentynos padėtis	Pagalbiniai reikmenys
Šaldyta pica ¹⁾	150	200–210	10–20	2	Naudokite grotelles.
Šaldyti prancūziskieji ragėliai ¹⁾	150	160–170	25–30	2	Naudokite kepiamo skardą.

¹⁾ Prieš kepdami 10 minučių įkaitinkite tuščią orkaitę.

Maisto atgaminimas

Patiekalas	Vandens kiekis ertmės įduboje (ml)	Temperatūra (°C)	Laikas (min.)	Lentynos padėtis	Pagalbiniai reikmenys
Balta duona	100	110	15–25	2	Naudokite kepiamo skardą.

Patiekalas	Vandens kiekis ertmės įduboje (ml)	Temperatūra (°C)	Laikas (min.)	Lentynos padėtis	Pagalbiniai reikmenys
Duonos bandelės	100	110	10–20	2	Naudokite kepimo skardą.
Naminė pica	100	110	15–25	2	Naudokite kepimo skardą.
Itališka duona „Focaccia“	100	110	10–20	2	Naudokite kepimo skardą.
Daržovės	100	110	15–25	2	Naudokite kepimo skardą.
Ryžiai	100	110	15–25	2	Naudokite kepimo skardą.
Makaronai	100	110	15–25	2	Naudokite kepimo skardą.
Mėsa	100	110	15–25	2	Naudokite kepimo skardą.

Kepsnių kepimas

Patiekalas	Vandens kiekis ertmės įduboje (ml)	Temperatūra (°C)	Laikas (min.)	Lentynos padėtis	Pagalbiniai reikmenys
Kepta kiaušiena	200	180	65–80	2	Naudokite grotelės ir kepimo skardą.
Jautienos kepsnys	200	200	50–60	2	Naudokite grotelės ir kepimo skardą.
Viščiukas	200	210	60–80	2	Naudokite grotelės ir kepimo skardą.
Kepta kalakutiena	200	200	70–90	2	Naudokite grotelės ir kepimo skardą.

12.7 Konservavimas +



ISPĖJIMAS!

Galite nusideginti arba sugadinti prietaisą.

- Naudokite tik vienodo dydžio, įprastus konservavimo stiklainius.
- Ant kepimo skardos dėkite ne daugiau nei šešis pusės litro talpos stiklainius.
- Vienodai pripildykite stiklainius, palikdami kiekvieno stiklainio viršuje 1 cm oro tarpą. Uždėkite dangtelius ant viršaus, jų hermetiškai neuždarydami.
- Stiklainiai neturi liestis vienas prie kito.
- Į kepimo skardą įpilkite 1/2 litro vandens, o į ertmės įdubą – 1/4 litro vandens, kad orkaitėje būtų pakankamai drėgmės.

- Pasirinkite funkciją „PlusSteam“ ir nustatykite tinkamą temperatūrą pagal toliau pateiktą lentelę.
- Stiklainius galima hermetiškai uždaryti tik išjungus funkciją.

Minkšti vaisiai

Patiekalas	Temperatūra (°C)	Laikas (min.)	Lentynos padėtis	Pagalbiniai reikmenys
Braškės / mėlynės / avietės	160	25–30	1	Naudokite kepimo skardą.

Kaulavaisiai

Patiekalas	Temperatūra (°C)	Laikas (min.)	Lentynos padėtis	Pagalbiniai reikmenys
Kriaušės / svarainiai / slyvos	160	35–40	1	Naudokite kepimo skardą.

Minkštos daržovės

Patiekalas	Temperatūra (°C)	Laikas (min.)	Lentynos padėtis	Pagalbiniai reikmenys
Cukinija / baklažanai / svogūnai / pomidorai	160	30–35	1	Naudokite kepimo skardą.

Marinuotos daržovės

Patiekalas	Temperatūra (°C)	Laikas (min.)	Lentynos padėtis	Pagalbiniai reikmenys
Morkos / agurkai / ropės / salierai	160	35–45	1	Naudokite kepimo skardą.

12.8 Švelnus konvekcinis ruošimas

Džiovinimas

Patiekalas	Temperatūra (°C)	Laikas (val.)	Lentynos padėtis	
			1 padėtis	2 padėtys
Daržovės				
Pupos	60–70	7–9	2	1 / 3
Pjaustytos paprikos	60–70	10–12	2	1 / 3
Daržovės ruošinimui	60–70	9–11	2	1 / 3
Pjaustyti grybai	50–60	13–15	2	1 / 3

Patiekalas	Temperatūra (°C)	Laikas (val.)	Lentynos padėtis	
			1 padėtis	2 padėtys
Prieskoniniai augalai	40–50	3–5	2	1 / 3
Vaisiai				
Slyvų puselės	60–70	11–13	2	1 / 3
Abrikosų puselės	60–70	9–11	2	1 / 3
Pjaustyti obuoliai	60–70	6–8	2	1 / 3
Pjaustytos kriaušės	60–70	7–10	2	1 / 3

Kepimas žemoje temperatūroje

Patiekalas	Kiekis (kg)	Kiekvienos pusės apkepimas (min.)	Temperatūra (°C)	Lentynos padėtis	Laikas (min.)
Jautiena					
Vidutinė filė	1,0–1,5	2	80–100	2	60–90
Jautienos kepsnys, vidutiniškai iškeptas	1,5–2,0	4	80–100	2	160–200
Veršiena					
Filet rosé	1,0–1,5	2	80–100	2	50–90
Nugarinė, vienas gabalas	1,5–2,0	4	80–100	2	100–160
Vidutiniškai iškeptas veršienos kepsnys	1,5–2,0	4	80–100	2	100–160
Kiauliena					
Filet rosé	1,0–1,5	2	80–100	2	60–100
Nugarinė, vienas gabalas	1,5–2,0	4	80–100	2	100–160
Vidutiniškai iškeptas kiaulienos kepsnys	1,5–2,0	4	80–100	2	100–160

12.9 Apatinis + viršutinis kaitinimas

Kepimas

Patiekalas	Temperatūra (°C)	Laikas (min.)	Lentynos padėtis
Plokštainis	160–170	25–35	2
Mielinis pyragas su obuoliais	170–190	45–55	3
Džiovintų vaisių pyragas	170–180	35–45	2
Trupininis pyragas	170–190	50–60	3
Varškės pyragas	170–190	60–70	2
Naminė duona	190–210	50–60	2
Rumuniškas biskvitinis pyragas	165–175	35–45	2
Rumuniškas biskvitinis pyragas – tradicinis	165–175	35–45	2
Mielinės bandelės	180–200	15–25	2
Biskvitinis vyniotinis	150–170	15–25	2
Lotaringiškas apkepas	215–225	45–55	2

Kepsnių kepimas

Patiekalas	Temperatūra (°C)	Laikas (min.)	Lentynos padėtis
Viščiukas, perpjautas pusiau	210–230	35–50	2
Kiaulienos pjausnys	190–210	30–35	3
Žuvis	200–220	40–70	2

12.10 Greitasis kepimas grilyje

Patiekalas	Temperatūra (°C)	Laikas (min.)	Lentynos padėtis
Viščiukas, perpjautas pusiau	230	50–60	2
Kiaulienos pjausnys	230	40–50	3
Kumpio kepimas ant grotelių	250	17–25	2
Dešrelės	250	20–30	2
Jautienos didkepsnis: vidutiniškai iškeptas	230	25–35	2

12.11 Terminis kepintuvas

Patiekalas	Temperatūra (°C)	Laikas (min.)	Lentynos padėtis
Viščiukas, perpjautas pusiau	200	50–60	2
Viščiukas	250	55–60	2
Viščiuko sparneliai	230	30–40	2
Kiaulienos pjausnys	230	40–50	2
Jautienos didkepsnis: gerai iškeptas	250	35–40	2

12.12 Konvekcinis ruošimas

Kepimas

Patiekalas	Temperatūra (°C)	Laikas (min.)	Lentynos padėtis
Įdarytas mielinis pyragas	150–160	20–30	2
Viktorijos pyragaičiai	170–190	30–40	2
Šveicariškas obuolių apkepas	180–200	35–45	2
Mielinė pynutė	150–160	40–50	2
Keksas su citrina ir maderą	170–190	50–60	2
Merengos	110–120	30–40	2
Bulvių plokštainis	180–200	40–50	2
Lazanija	170–190	30–50	2
Orkaitėje gaminti makaronai	170–190	50–60	2
Pica	190–200	25–35	2

Kepsnių kepimas

Patiekalas	Temperatūra (°C)	Laikas (min.)	Lentynos padėtis
Viščiukas	200–220	55–65	2
Kiaulienos kepsnys	170–180	45–50	2

12.13 Drėgnas kepimas 

Patiekalas	Temperatūra (°C)	Laikas (min.)	Lentynos padėtis	Pagalbiniai reikmenys
Duona ir pica				
Bandelės	190	25–30	2	kepimo skarda arba grilio / kepimo indas
Duonos bandelės	200	40–45	2	kepimo skarda arba grilio / kepimo indas
Šaldyta pica 350 g	190	25–35	2	grotelės
Pyragaičiai kepimo skardoje				
Biskvitinis vyniotinis	180	20–30	2	kepimo skarda arba grilio / kepimo indas
Šokoladinis pyragas	180	35–45	2	kepimo skarda arba grilio / kepimo indas
Pyragaičiai formoje				
Suflė	210	35–45	2	šeši keraminiai indeliai ant grotelių
Biskvitinis pagrindas	180	25–35	2	apkepo skarda ant grotelių
Biskvitinis pyragas	150	35–45	2	pyrago formoje ant grotelių
Žuvis				
Žuvis maišeliuose, 300 g	180	25–35	2	kepimo skarda arba grilio / kepimo indas
Visa žuvis, 200 g	180	25–35	2	kepimo skarda arba grilio / kepimo indas
Žuvies filė, 300 g	180	30–40	2	picos kepimo indas ant grotelių
Mėsa				
Mėsa maišelyje, 250 g	200	35–45	2	kepimo skarda arba grilio / kepimo indas
Mėsos iešmai, 500 g	200	30–40	2	kepimo skarda arba grilio / kepimo indas
Maži kepiniai				
Sausainiai	170	25–35	2	kepimo skarda arba grilio / kepimo indas
Migdoliniai sausainiai	170	40–50	2	kepimo skarda arba grilio / kepimo indas
Keksiukai	180	30–40	2	kepimo skarda arba grilio / kepimo indas

Patiekalas	Temperatūra (°C)	Laikas (min.)	Lentynos padėtis	Pagalbiniai reikmenys
Pikantiško skonio krekeriai	160	25–35	2	kepimo skarda arba grilio / kepimo indas
Trapios tešlos sausainiai	140	25–35	2	kepimo skarda arba grilio / kepimo indas
Tarteletės	170	20–30	2	kepimo skarda arba grilio / kepimo indas
Vegetariški patiekalai				
Įvairios daržovės maišelyje, 400 g	200	20–30	2	kepimo skarda arba grilio / kepimo indas
Omletas	200	30–40	2	picos kepimo indas ant grotelių
Daržovės skardoje, 700 g	190	25–35	2	kepimo skarda arba grilio / kepimo indas

12.14 Karšto oro srautas

Kepimas

Patiekalas	Temperatūra (°C)	Laikas (min.)	Lentynos padėtis
Plokštainis	140–160	40–50	1 + 3
Mielinės bandelės	190–210	10–20	1 + 3
Merengos	100–120	55–65	1 + 3
Sviestinis pyragas	150–170	20–30	1 + 3
Pica	200–220	35–45	1 + 3

12.15 AirFry

Kepiniai

Patiekalas	Kiekis	Temperatūra (°C)	Laikas (min.)	Lentynos padėtis
Kruasanai, šaldyti	maždaug 350 g	180–220	15–30	2
Sluoksniuotos tešlos kepiniai, šaldyti	maždaug 400 g	180–220	15–35	2
Sluoksniuotos tešlos kepiniai, švieži	maždaug 300 g	180–220	15–35	2
Pica, šaldyta	maždaug 340 g	180–220	20–35	2

Bulvių gaminiai

Patiekalas	Kiekis	Temperatūra (°C)	Laikas (min.)	Lentynos padėtis
Gruzdintos bulvytės, šaldytos	maždaug 650 g	180–220	20–30	2
Gruzdintos bulvytės storos, šaldytos	maždaug 600 g	180–220	20–30	2
Bulvių skiltelės, šaldytos	maždaug 650 g	180–220	15–25	2
Kroketai	maždaug 450 g	180–220	15–30	2

Šviežios daržovės

Patiekalas	Kiekis	Temperatūra (°C)	Laikas (min.)	Lentynos padėtis
Cukinijų griežinėliai, švieži ¹⁾	maždaug 500 g	180–220	25–35	2

¹⁾ įpilkite 1 arbatinį šaukštelį alyvuogių aliejaus, kad griežinėliai nesuliptų

Kita

Patiekalas	Kiekis	Temperatūra (°C)	Laikas (min.)	Lentynos padėtis
Eskalopai, šaldyti	maždaug 300 g	180–220	15–25	2
Krevetės tešloje, šaldytos	maždaug 200 g	180–220	15–25	2
Kalmarų žiedai, šaldyti	maždaug 250 g	180–220	15–25	2
Vištienos kepsneliai, šaldyti	maždaug 300 g	180–220	15–25	2
Žuvies piršteliai, šaldyti	maždaug 500 g	180–220	15–25	2

12.16 Informacija bandymų laboratorijoms

Maistas	Funkcija	Temperatūra (°C)	Priedai	Lentynos padėtis	Laikas (min.)
Pyragaičiai (16 pyragaičių viename padėkle)	Apatinis + viršutinis kaitinimas	160	kepimo padėklas	3	20 - 30

Maistas	Funkcija	Temperatūra (°C)	Priedai	Lentynos padėtis	Laikas (min.)
Pyragaičiai (16 pyragaičių viename padėkle)	Konvekcinis ruošimas	150	kepimo padėklas	3	20 - 30
Pyragaičiai (16 pyragaičių viename padėkle)	Karšto oro srautas	160	kepimo padėklas	1 + 3	30 - 40
Obuolių pyragas (2 formos, skersmuo: 20 cm, dedamos įstrižai)	Apatinis + viršutinis kaitinimas	190	vielinė lentynėlė	1	65 - 75
Obuolių pyragas (2 formos, skersmuo: 20 cm, dedamos įstrižai)	Konvekcinis ruošimas	180	vielinė lentynėlė	2	70 - 80
Biskvitinis pyragas be riebalų	Apatinis + viršutinis kaitinimas	180	vielinė lentynėlė	2	20 - 30
Biskvitinis pyragas be riebalų	Konvekcinis ruošimas	160	vielinė lentynėlė	2	25 - 35
Biskvitinis pyragas be riebalų	Karšto oro srautas	170	vielinė lentynėlė	1 + 3	30 - 40
Trapios tešlos kepiniai / sausainių juostelės	Apatinis + viršutinis kaitinimas	140	kepimo padėklas	3	15 - 30
Trapios tešlos kepiniai / sausainių juostelės	Konvekcinis ruošimas	140	kepimo padėklas	3	20 - 30
Trapios tešlos kepiniai / sausainių juostelės	Karšto oro srautas	140	kepimo padėklas	1 + 3	15 - 30
Skrebutis	Greitasis kepimas grilyje	250	vielinė lentynėlė	3	5 - 10
Jautienos mėsainis ¹⁾	Terminis kepintuvus	250	vielinė lentynėlė arba grilis / kepimo padėklas	3	15–20 pirmoji pusė; 10–15 antroji pusė

¹⁾ Pakaitinkite orkaitę 10 minučių.

13. ORKAITĖ. VALYMAS IR PRIEŽIŪRA



ĮSPĖJIMAS!

Žr. saugos skyrius.

13.1 Pastabos dėl valymo

Orkaitę valykite švelnia šluoste, sudrėkinta šilto vandens ir švelnaus plovimo skysčio tirpale.

Metaliniams paviršiams valyti naudokite specialiai tam skirtą valymo priemonę.

Orkaitės vidų valykite kiekvieną kartą pasinaudoję orkaitę. Dėl susikaupusių riebalų arba kitų maisto likučių gali kilti gaisras.

Visus priedus valykite kiekvieną kartą panaudoję ir palikite juos išdžiūti. Valykite minkšta šluoste sudrėkinta šilto vandens ir valymo priemonės tirpale. Priedų indaplovėje plauti negalima (išskyrus AirFry padėklą).

Įsisenėjusias dėmes valykite specialiu orkaitių valikliu.

Priedams su nepridegančia danga ir „AirFry“ padėklui valyti nenaudokite šveičiamojo valiklio ar aštrių daiktų.

13.2 AirFry skardos valymas

1. Uždėkite AirFry skardą ant kepimo skardos.
2. Įpilkite karšto vandens su plovikliu ir pamirkykite.
3. Valykite AirFry skardą kempine arba šepetėliu pašalinkite likučius.

Taip pat galima plauti indaplovėje.

13.3 Nerūdijančiojo plieno ar aliuminio orkaitės

Orkaitės dureles valykite tik drėgna šluoste ar kempine. Nusausinkite minkštu audiniu.

Nenaudokite plieno vilnos, rūgšties arba šveičiamųjų medžiagų, nes jos gali pažeisti orkaitės paviršių. Orkaitės valdymo pultą valykite vadovaudamiesi tais pačiais perspėjimais.

13.4 Apatinės įdubos valymas

Valant iš apatinės įdubos po maisto gaminimo naudojant garus pašalinami kalkių nuosėdų likučiai.



Rekomenduojame atlikti valymo procesą bent kas 5–10 ciklų panaudoję funkciją „PlusSteam“.

1. Įpilkite 250 ml baltojo acto į apatinę įdubą, esančią orkaitės apačioje. Naudokite ne stipresnį nei 6 % actą be žolelių.
2. Palaukite 30 minučių, kol actas ištirpdyt likusias kalkių nuosėdas aplinkos temperatūroje.
3. Išvalykite įdubą šiltu vandeniu sudrėkinta minkšta šluoste.

13.5 Lentynų atramų

Norėdami išvalyti orkaitę, išimkite lentynų atramas.



DĖMESIO

Būkite atsargūs, kai išimate lentynų atramas.

1. Atitraukite lentynos atramos priekį nuo šoninės sienelės.

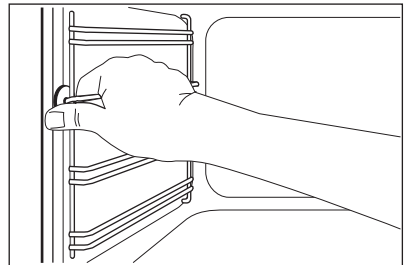

2. Lentynos atramos galinę dalį patraukite nuo šoninės sienelės ir ją ištraukite.

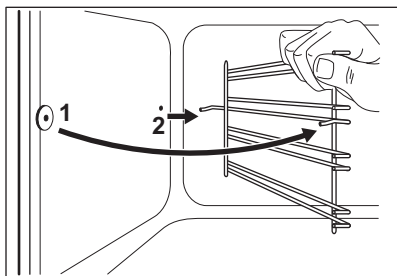

Išimtus priedus įdėkite atvirkštine tvarka.

13.6 Orkaitės stiklo plokščių išėmimas ir įdėjimas

Vidines stiklo plokštes galite išimti ir išvalyti. Skirtingiems modeliams stiklo plokščių skaičius gali būti skirtingas.



ĮSPĖJIMAS!

Valydami palikite orkaitės dureles šiek tiek praviras. Kai atidarysite visiškai, jos gali netyčia užsidaryti ir sukelti žalos.



ĮSPĖJIMAS!

Nenaudokite prietaiso be stiklo plokščių.

1. Atidarykite dureles, kol jos bus nustatytos maždaug 30° kampu. Šiek tiek praviros durelės pačios neužsidaro.

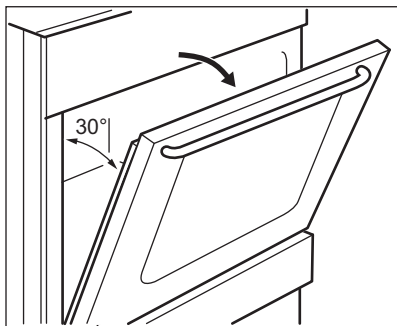

2. Laikydami durelių apdailą (B) už abiejų pusių durelių viršutinių kampų, paspauskite į vidų ir atleiskite fiksavimo tarpiklį.

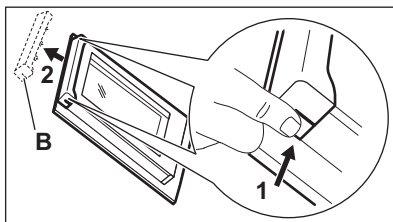

3. Patraukite durelių apdailą pirmyn ir nuimkite ją.



ĮSPĖJIMAS!

Kai išimate stiklo plokštes, orkaitės durelės mėgina užsidaryti.

4. Laikykite durelių stiklo plokščių viršutinį kraštą ir traukite jas vieną po kitos.
5. Stiklo plokštę nuvalykite vandeniu ir muilu. Atsargiai nusauskite stiklo plokštę.

Baigę valyti, įstatykite orkaitės dureles ir stiklo plokštes. Atlikite veiksmus atvirkščia eile tvarka. Pirmiausia įdėkite mažesnę plokštę, po to didesnę.



DĖMESIO

Įsitinkinkite, ar tinkamai įdėjote vidinę stiklo plokštę.

13.7 Kaip išimti stalčių



ĮSPĖJIMAS!

Nelaikykite stalčiuje degių daiktų (pavyzdžiui, valymo medžiagų, plastikinių maišelių, orkaitės pirštinių, popieriaus arba valymo purškiklių). Naudojant orkaitę, stalčius gali įkaisti. Gali kilti gaisras.

Po orkaitės esantį stalčių galima išimti – taip jį lengviau valyti.

1. Traukite stalčių, kol jis sustos.

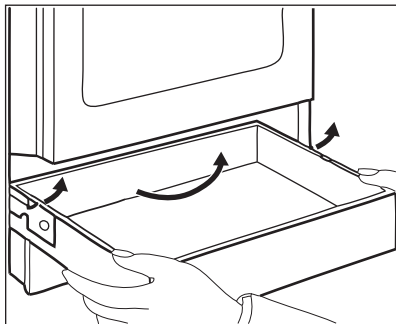

2. Lėtai kilstelėkite.

3. Visiškai ištraukite.

Jeigu norite įdėti stalčių, atlikite pirmiau minėtus veiksmus atvirkščia eilės tvarka.

13.8 Lemputės keitimas



ĮSPĖJIMAS!

Pavojus gauti elektros smūgį.

Lemputė gali būti karšta.

1. Išjunkite orkaitę. Palaukite, kol orkaitė atvės.
2. Atjunkite orkaitę nuo maitinimo tinklo.
3. Ertmės apačioje patieskite skudurėlį.

Galinė lemputė

1. Pasukite stiklinį lemputės gaubtelį ir nuimkite jį.
2. Nuvalykite stiklinį gaubtelį.
3. Orkaitės lemputę pakeiskite tinkama, 300 °C atsparia karščiui lempute .
4. Uždėkite stiklinį gaubtelį.

14. TRIKČIŲ ŠALINIMAS



ĮSPĖJIMAS!

Žr. saugos skyrius.

14.1 Ką daryti, jeigu...

Problema	Galima priežastis	Atitaisymo būdas
Nėra kibirkšties, kai mėginatė įjungti kibirkščių generatorių.	Kaitlentė neprijungta arba netinkamai prijungta prie elektros tinklo.	Patikrinkite, ar kaitlentė tinkamai prijungta prie elektros tinklo. Žr. prijungimo schemą.
	Perdegė saugiklis.	Patikrinkite, ar veikimas sutriko dėl saugiklio. Jeigu saugiklis pakartotinai perdega, kreipkitės į kvalifikuotą elektriką.
	Netinkamai uždėtas degiklio dangtelis ir karūnėlė.	Tinkamai uždėkite degiklio dangtelį ir karūnėlę.
Liepsna užgęsta iš karto tik uždegus.	Nepakankamai įkaito šiluminis elementas.	Užsidegus liepsnai, laikykite kibirkščių generatorių įjungtą ne ilgiau nei 10 sekundžių.

Problema	Galima priežastis	Atitaisymo būdas
Nevienodas liepsnos žiedas.	Degiklio karūnelę užkimšo maisto likučiai.	Patikrinkite, ar neužkimštas purkštukas ir ar degiklio karūnelė švari.
Degikliai neveikia.	Netiekiamos dujos.	Patikrinkite dujų prijungimą.
Liepsna yra oranžinė arba geltona.		Liepsna gali atrodyti oranžinė arba geltona tam tikrose degiklio srityse. Tai – normalu.
Orkaitė nekaista.	Orkaitė yra išjungta.	Ijunkite orkaitę.
	Nenustatytos būtinios nuostatos.	Patikrinkite, ar nuostatos yra tinkamos.
	Nenustatytas laikrodis.	Nustatykite laikrodį.
Lemputė nešviečia.	Perdegusi lemputė.	Pakeiskite lemputę.
Ant maisto produktų ir orkaitės viduje kaupiasi garai ir kondensatas.	Pernelyg ilgam palikote patiekalą orkaitėje.	Baigę gaminti, nepalikite patiekalų orkaitėje ilgiau negu 15–20 minučių.
Patiekalai kepa per ilgai arba per trumpai.	Per žema arba per aukšta temperatūra.	Jeigu reikia, sureguliuokite temperatūrą. Laikykitės naudojimo instrukcijoje pateiktų nurodymų.
Orkaitės ekrane rodoma „0.00“ ir „LED“.	Nutrūko elektros tiekimas.	Iš naujo nustatykite laikrodį.
Kepimo rezultatai prasti, kai naudojama funkcija „PlusSteam“.	Jūs nesuaktyvinote funkcijos „PlusSteam“.	Žr. skyrių „Funkcijos aktyvinimas: „PlusSteam““.
	Nepripildėte įdubos vandeniui.	Žr. skyrių „Funkcijos aktyvinimas: „PlusSteam““.
	Jūs tinkamai nesuaktyvinote funkcijos „PlusSteam“ mygtuku „Plus Steam“.	Žr. skyrių „Funkcijos aktyvinimas: „PlusSteam““.
Norite suaktyvinti funkciją Švelnus konvekcinis ruošimas, bet šviečia papildomų garų mygtuko indikatorius.	Veikia funkcija „PlusSteam“.	Paspauskite papildomų garų mygtuką  , kad išjungtumėte funkciją „PlusSteam“.
Neverda vanduo ertmės įduboje.	Per žema temperatūra.	Nustatykite bent 110 °C temperatūrą. Žr. skyrių „Patarimai“.

Problema	Galima priežastis	Atitaisymo būdas
Iš ertmės įdubos teka vanduo.	Ertmės įduboje per daug vandens.	Išjunkite orkaitę ir įsitikinkite, kad prietaisas atvėso. Iššluostykite vandenį šluoste ar kempine. Į ertmės įdubą pripilkite tinkamą kiekį vandens. Žr. konkretų procesą.

14.2 Aptarnavimo duomenys

Jeigu patys negalite rasti problemos sprendimo, kreipkitės į prekybos atstovą arba įgaliotąjį techninės priežiūros centrą.

Duomenys, kuriuos būtina pateikti techninės priežiūros centrui, nurodyti

techninių duomenų lentelėje. Duomenų lentelę rasite orkaitėje, ant priekinio rėmo. Nenuimkite duomenų lentelės nuo orkaitės vidaus.

Rekomenduojame duomenis užsirašyti čia:	
Modelis (MOD.)
Gaminio numeris (PNC)
Serijos numeris (S. N.)

15. ENERGIJOS EFEKTYVUMAS

15.1 Informacija apie gaminį vadovaujantis ES 66/2014 direktyvos nuostatomis.

Modelio identifikatorius	LKK560205W LKK560208X LKK560209X LKK560211X LKK560212W	
Viryklės tipas	Laisvai pastatomos viryklės kaitlentė	
Dujinių degiklių skaičius	4	
Kiekvieno degiklio energetinis efektyvumas (EE gas burner)	Kairysis galinis. Papildomas	netaikoma
	Dešinysis galinis. Pusiau spartusis	55,3 %
	Dešinysis priekinis. Pusiau spartusis	55,3 %
	Priekinis kairysis. Spartusis	55,5 %
Dujinės viryklės energetinis efektyvumas (EE gas hob)		55,4 %

EN 30-2-1: Buitiniai dujiniai virimo prietaisai. 2-1 dalis. Racionalus energijos vartojimas. Bendroji dalis.

15.2 Kaitlentė. Energijos taupymas

Jeigu laikysitės toliau pateiktų patarimų, kasdien gamindami galėsite sutaupyti energijos.

- Kai šildote vandenį, naudokite jo tik tiek, kiek reikia.
- Jeigu įmanoma, prikaistusius uždenkite dangčiais.

- Prieš naudojimą patikrinkite, ar tinkamai surinkti degikliai ir prikaistuvų atramos.
- Prikaistuvų dugnai turi būti tinkamų skersmenų pagal degiklio dydį.
- Dėkite prikaistuvį tiesiai ant degiklio, jo viduryje.
- Kai skystis pradeda virti, sumažinkite liepsną, kad skystis lėtai virtų.
- Jeigu galima, naudokite slėginį prikaistuvį. Žr. jo naudojimo instrukciją.

15.3 Informacija apie orkaites ir informacijos apie gaminį lapas*

Tiekėjo pavadinimas	Electrolux	
Modelio žymuo	LKK560205W 943005359 LKK560208X 943005339 LKK560209X 943005344 LKK560211X 943005342 LKK560212W 943005357	
Energijos efektyvumo indeksas	94,9	
Energijos vartojimo efektyvumo klasė	A	
Energijos sąnaudos esant įprastai apkrovai, veikiant įprastu režimu	0,84 kWh/ciklui	
Energijos sąnaudos esant įprastai apkrovai, veikiant ventiliatoriaus režimu	0,75 kWh/ciklui	
Ertmių skaičius	1	
Karščio šaltinis	Elektra	
Tūris	58 l	
Orkaitės rūšis	Orkaitė autonominės viryklės vi- duje	
Masė	LKK560205W	42.0 kg
	LKK560208X	43.0 kg
	LKK560209X	44.0 kg
	LKK560211X	44.0 kg
	LKK560212W	42.0 kg

* Europos Sąjungai pagal ES reglamentus 65/2014 ir 66/2014.
Baltarusijos Respublikai pagal STB 2478-2017, G priedą; STB 2477-2017, A ir B priedus.
Ukrainai pagal 568/32020.

Energijos vartojimo efektyvumo klasė netaikytina Rusijai.

EN 60350-1. Buitiniai elektriniai virimo ir kepimo prietaisai. 1 dalis. Viryklės, orkaitės, garinės orkaitės ir kepintuvai. Eksploatacinių charakteristikų matavimo metodai.

15.4 Orkaitė – energijos taupymas



Orkaitėje yra funkcijų, kurios kiekvieną dieną ruošiant maistą padės taupyti energiją.

Patikrinkite, ar orkaitei veikiant durelės yra tinkamai uždarytos. Gamindami maistą orkaitės durelių be reikalo neatidarinėkite. Durelių sandariklis privalo būti švarus ir tinkamai užfiksuotas.

Naudokite metalinius prikaistuvius, taip daugiau naudosite energiją.

Jei įmanoma, prieš gamindami orkaitės iš anksto nekaitinkite.

Jei vienu metu ruošiate kelis patiekalus, tarp kepimų darykite kuo trumpesnes pertraukas.

Maisto gaminimas naudojant ventiliatorių

Jei įmanoma, gamindama maistą naudokite ventiliatorių, taip taupysite energiją.

Liekamasis karštis

Jei maisto gaminimo trukmė ilgesnė nei 30 min., likus 3–10 min. iki gaminimo pabaigos sumažinkite orkaitės temperatūrą iki minimumo. Dėl likusiojo orkaitės karščio maisto gaminimo procesas toliau tęsis.

Naudokite likusįjį karštį kitiems patiekalams pašildyti.

Patiekalų laikymas šilumoje

Pasirinkite žemiausios temperatūros nustatymą ir panaudokite likusįjį karštį patiekalų šilumai palaikyti.

Drėgnas kepimas

Funkcija skirta taupyti energiją gaminant maistą. Išsamesnės informacijos rasite skyriuje „Orkaitė, kasdienis naudojimas“, „Orkaitės funkcijos“.

16. APLINKOS APSAUGA

Atiduokite perdirbti medžiagas, pažymėtas šiuo ženklu . Išmeskite pakuotę į atitinkamą atliekų surinkimo konteinerį, kad ji būtų perdirbta. Padėkite saugoti aplinką bei žmonių sveikatą ir surinkti bei perdirbti elektros ir elektronikos prietaisų atliekas.

Neišmeskite šiuo ženklu  pažymėtų prietaisų kartu su kitomis buitinėmis atliekomis. Atiduokite šį gaminį į vietos atliekų surinkimo punktą arba susisiekite su vietos savivaldybe dėl papildomos informacijos.

Electrolux Appliances AB - Contact Address: Al. Powstańców Śląskich 26, 30-570 Kraków, Poland

www.electrolux.com/shop



867365146-B-082022

