

A E N O

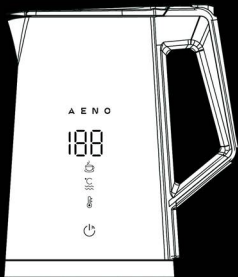

Quick Start Guide

Smart Kettle EK7S/EK8S

(Models: AEK0007S,
AEK0007S-UK, AEK0008S,
AEK0008S-UK)

v 1.2.1 | 13.06.2024

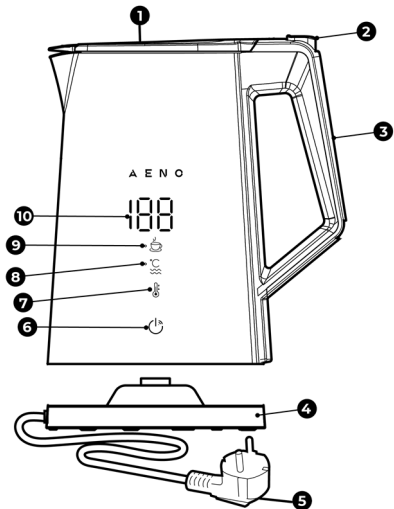

LAV AENO™ elektriskā viedā tējkanna ir paredzēta dzeramā ūdens uzskarsēšanai un vārīšanai.

Modelis	AEK0007S	AEK0007S-UK	AEK0008S	AEK0008S-UK
Krāsa	Melna	Melna	Balta	Balta
Kontaktdakšas veids	E/F	G	E/F	G



Tehniskie dati

leejas parametri: 220–240 V (AC), 50–60 Hz, 8,7 A, 1850,0–2200,0 W. Wi-Fi frekvence: 2,4 GHz. Starojuma jauda: +20 dBm / 100 mW. Izmantojamais tilpums: 1,7 l. Vārīšanas laiks: līdz 6 min. Vadība: manuāla, attālā (AENO lietotne, balss palīgi). **Režīmi: manuāla vadība** – vārīšana, uzskarsēšana, uzturot izvēlēto temperatūru (+40 °C, +55 °C, +80 °C, +90 °C) līdz 24 stundām; **vadība, izmantojot lietotni** – vārīšana, uzskarsēšana, uzturot izvēlēto temperatūru (+40...+99 °C) līdz 24 stundām. Izmērs (G×P×A): 212×162,3×262 mm. Kolbas materiāls: nerūsējošais tērauds. Barošanas vada garums: 0,75 m. Darba un glabāšanas apstākļi: temperatūra 0...+40 °C, relatīvais mitrums 30–80 % (bez kondensācijas).

Piegādes komplekts

AENO™ elektriskā viedā tējkanna, pamatne, ātrās lietošanas pamācība.

Ierīces elementi un piederumi (sk. attēlu)

1 – vāks, 2 – vāka atvēršanas poga, 3 – rokturis, 4 – pamatne, 5 – kontaktdakša, 6 – poga  ("Palaist/Apturēt"), 7 – poga  (temperatūras izvēle un uzturēšana), 8 – temperatūras uzturēšanas indikators, 9 – vārīšanās indikators, 10 – displejs.

Ierobežojumi un brīdinājumi

Pirms ierīces lietošanas rūpīgi izlasiet šo dokumentu. Tējkanna ir paredzēta

Ja jums ir kādi jautājumi vai grūtības ar AENO ierīces lietošanu, lūdzu, sazinieties ar atbalsta komandu izmantojot e-pastu support@aeno.com vai tiešsaistes tērzēšanā vietnē aeno.com/service-and-warranty. Speciālisti var palīdzēt jums visu sakārtot, lai jums nebūtu jātērē laiks un pūles, apmeklējot veikalu.



tikai lietošanai mājstaimniecībā, un to nedrīkst izmantot ārpus telpām. Ierīci nav paredzēts lietot bērniem līdz 14 gadu vecumam vai personām ar ierobežotām fiziskām, garīgām vai intelektuālām spējām, ja tām nav pietiekamas pieredzes vai zināšanu par ierīces lietošanu, un ja tās nav par viņu drošību atbildīgas personas uzraudzībā. Pirms lietošanas pārliecinieties, ka tehniskajos datos norādītais nominālais spriegums un frekvence atbilst elektrotīkla parametriem. Neizmantojiet bojātu ierīci. Ierīce jāremontē kvalificētam tehnikam autorizētā servisa centrā. Neļaujiet strāvas vadam saskarties ar asiem priekšmetiem vai karstām virsmām. Neiegremdējiet kontaktdakšu, strāvas vadu, tējkannu un/vai pamatni ūdeni vai citos šķidrumos. Uzstādiet ierīci tālu no ārējiem siltuma avotiem vai citām elektroiekārtām. Neieslēdziet tukšu tējkannu. Neatveriet tējkannas vāku, kamēr ūdens vārās, un divas minūtes pēc vārīšanās. Ielejot karstu ūdeni, esiet uzmanīgi, pārāk strauji nenovirziet tējkannu ar ūdeni. Pirms tējkannas pacelšanas pārliecinieties, ka vāks ir cieši aizvērts. Paceliet tējkannu tikai par rokturi. Nelejiet ūdeni zem "MIN" atzīmes un virs "MAX" atzīmes korpusa iekšpusē. Izmantojiet ierīci tikai ar komplektā iekļauto pamatne. Tējkanna ir paredzēta tikai ūdens uzkaršēšanai un vārīšanai. Izmantojiet apstrādātu ūdeni, lai samazinātu kaļķakmens veidošanos. Atvienojiet tējkannu no elektrotīkla, kad to nelietojat, un pirms tīrīšanas. Tīrīšanai nelietojiet ķīmiskus vai agresīvus mazgāšanas līdzekļus, abrazīvas pastas, skābes, šķīdinātājus vai metāla sūkļus. Neļaujiet bērniem lietot un/vai spēlēties ar ierīci. Sīkāka informācija ir atrodamā pilnajā lietotāja rokasgrāmatā, kas pieejama lejupielādei vietnē aeno.com/documents.

Gaismas diožu indikācija

Indikators	Stāvoklis	Apraksts
	Deg baltā	Ir ieslēgts ūdens vārīšana
	Mirgo baltā	Viedtālruņa savienošanas pāri režīma aktivizēšana
	Nedeg	Ūdens vārīšana vai savienošana pāri ir pabeigta/pārtraukta vai ierīce ir izslēgta

Indikators	Stāvoklis	Apraksts
	Deg baltā	Aktivizēts temperatūras uzturēšanas režīms
	Mirgo baltā	Viedtālrūņa savienošanas pāri režīma aktivizēšana. Ūdens temperatūra tējkannā ir augstāka par iestatīto temperatūru
	Nedeg	Temperatūras uzturēšana vai savienošana pāri pabeigta/pārtraukta vai ierīce ir izslēgta

Pogas funkcijas

Poga	Darbība	Apraksts
"Palaist/Apturēt" poga		
	Viens pieskāriens	Uzsāk ūdens vārišanu; pārtrauc vārišanu, uzkarsēšanu vai temperatūras uzturēšanu
	Pieskāriens un turēšana	Savienošanas pāri režīma aktivizēšana
Temperatūras izvēles un uzturēšanas poga		
	Viens pieskāriens	Ūdens uzkarsēšanas temperatūras izvēle

Sagatavošana pirmajai lietošanai

Pirms ierīces pirmās lietošanas reizes iztīriet ierīci, veicot šādas darbības:

1. Atveriet iepakojumu un izņemiet ierīci. Noņemiet iepakojuma materiālus.
2. Novietojiet pamatni uz līdzenas, stabilas virsmas.
3. Atveriet tējkannas vāku un piepildiet to ar ūdeni līdz "MAX" atzīmei.
4. Cieši aizveriet vāku un novietojiet tējkannu uz pamatnes.
5. Ievietojiet kontaktdakšu kontaktligzdā.
6. Pieskarieties pogai : pēc skaņas signāla ūdens sāk uzkarsēties.
7. Pagaidiet, līdz ūdens uzvārsies un atskanēs trīs signāli.

8. Noņemiet tējkannu no pamatnes un uzmanīgi iztukšojiet ūdeni.

UZMANĪBU! Ūdeni, kas iegūts pēc pirmajām divām vārīšanas reizēm, nelietojiet dzeršanai.

9. Laujiet ierīcei atdzist un atkārtojiet 3.–8. soļus.



10. Pēc tam, kad ierīce ir pilnībā atdzisusi, noslaukiet ārējo un iekšējo virsmu ar sausu drānu.

Ierīces lietošana

1. Atveriet vāku un ielejiet tējkannā vajadzīgo ūdens daudzumu.

Piezīme. Nelejiet ūdeni zem "MIN" atzīmes un virs "MAX" atzīmes korpusa iekšpusē.

2. Cieši aizveriet vāku un novietojiet tējkannu uz pamatnes.

- **Vārīšana.** Veiciet sadaļā "Pirmās lietošanas sagatavošana" 6.–7. soļus.
- **Vārīšana, saglabājot izvēlēto temperatūru.** Pieskarities pogai  un pēc tam ar pogu  izvēlieties vajadzīgo temperatūru: tējkanna uzkarsīs ūdeni līdz 100 °C un pārslēgsies temperatūras uzturēšanas režīmā uz 24 stundām.
- **Uzkarsēšana ar izvēlētās temperatūras uzturēšanu.** Nospiediet pogu , lai izvēlētos vajadzīgo temperatūru: tējkanna uzkarsīs ūdeni līdz izvēlētajai temperatūrai un uzturēs to 24 stundas.

Piezīme. Šajā režīmā nav nepieciešams vārīt ūdeni.

Piezīme. Var pārtraukt vārīšanu vai temperatūras regulētu uzkarsēšanu, vēlreiz pieskaroties pogai . Vārīšana vai uzkarsēšana arī nekavējoties un automātiski izslēdzas, kad tējkanna ir noņemta no pamatnes, bet temperatūras uzturēšana – 3 minūtes pēc tējkannas noņemšanas no pamatnes.

Attālā vadība

Piezīme. Ieteicams atrasties pēc iespējas tuvāk tējkannai un, ja iespējams, Wi-Fi maršrutētājam, kamēr ierīce ir savienota ar lietotni.

1. Ielejiet tējkannā vajadzīgo ūdens daudzumu. Cieši aizveriet vāku un novietojiet tējkannu uz pamatnes. Ievietojiet kontaktdakšu kontaktligzdā.

2. Savienojiet viedtālruni ar Wi-Fi tīklu (2,4 GHz).

3. Lejupielādējiet AENO mobilo lietotni no Google Play vai App Store un reģistrējiet jaunu kontu vai ienāciet savā lietotāja kontā.
4. Lietotnes sākuma ekrānā pieskarieties pie "Pievienot ierīci". Ja lietotnei jau ir pievienotas ierīces, pieskarieties "+" augšējā labajā stūrī un izvēlieties "Pievienot ierīci".

Piezīme. Ja saņemat sistēmas norādījumus ielēgt palīgfunkcijas viedtālrunī, izpildiet šos norādījumus.

5. Atvērtajā logā atlasiet kategoriju "Tējkanna".
6. Ievadiet Wi-Fi tīkla nosaukumu un paroli, ja lauki nav aizpildīti automātiski, un pieskarieties "Tālāk".
7. Pieskarieties un turiet pogu , līdz sāk mirgot abi indikatori un ierīce dod piecus skaņas signālus.
8. Lietotnē ekrānā "Savienojuma instrukcijas" atzīmējiet izvēles rūtiņu "Indikators mirgo" un pieskarieties "Tālāk".
9. Pagaidiet, līdz tiek parādīts ekrāns "Automeklēšana" un parādās paziņojums "Veiksmīgi pievienotas ierīces: 1". Pieskarieties "Gatavs".
10. Pārbaudiet, vai abi indikatori ir izslēgti.

Piezīme. Ja savienojums neizdodas, pārlicinieties, vai ierīce ir pieslēgta elektrotīklam un ielēgta, pārbaudiet Wi-Fi maršrutētāja iestatījumus vietnē aeno.com/router-help. Noņemiet tējkannu no pamatnes, atkal novietojiet to uz pamatnes un atkal pievienojiet.

Piezīme. Ierīci var vadīt arī izmantojot balss palīgus. Sīkāka informācija ir pieejama pilnā lietošanas rokasgrāmatā tīmekļa vietnē aeno.com/documents.

Tīrīšana un apkope

UZMANĪBU! Pirms tīrīšanas atvienojiet tējkannu no elektrotīkla un ļaujiet tam atdzist.

Noslaukiet tējkannas ārpusi ar mikstu drānu, kas samērcēta siltā ūdenī vai maigā ziepju šķīdumā. Pēc tam noslaukiet ar mikstu drānu, kas samitrināta ar tīru ūdeni, un noslaukiet līdz sausumam.

Atkalģošana

Biežums (izmantojot tējkannu 3–5 reizes dienā): ciets un ļoti ciets ūdens – reizi mēnesī; vidēji ciets vai miksts ūdens – reizi 2–3 mēnešos.

Atkalkošanas līdzekļi un tīrīšanas metodes

Galda etiķis	Citronskābe	Atkalkotājs
Tējkanā ielej 0,5 l etiķa (6 % vai 9 %), atstāj uz 1 stundu bez vārīšanās. Izlejiet saturu, izmazgājiet tējkanu, 5–6 reizes ielejot un iztukšojot ūdeni	Uzvāriet 0,5 l ūdens. Pievieno 25 g citronskābes un atstāj uz 15 minūtēm. Izlejiet saturu, izmazgājiet tējkanu, 5–6 reizes ielejot un iztukšojot ūdeni	Ievērojiet ražotāja norādījumus uz produkta iepakojuma

Iespējamu darbības traucējumu novēršana

- **Tējkanna netiek ieslēgta.** Iespējamie iemesli: bojāta kontaktligzda; tējkanna nav novietota uz pamatnes. Risinājums: pārbaudiet kontaktligzdu, pieslēdzot citu ierīci; novietojiet tējkanu uz pamatnes.
- **Tējkanna izslēdzas dažas sekundes pēc ieslēgšanas.** Iespējamais iemesls: nav ūdens vai ir maz ūdens. Risinājums: atvienojiet tējkanu no elektrotīkla. Pagaidiet, līdz ierīce ir atdzisusi, un atkārtojiet norādījumus sadaļā "Ierīces lietošana".
- **Nevar pievienot tējkanu ar lietotni.** Iespējamais iemesls: viedtālrunis ir pārāk tālu no tējkanas. Risinājums: novietojiet viedtālruni ne tālāk par 5 metriem no tējkanas.

UZMANĪBU! Ja neviena no ieteiktajām metodēm nepalīdz atrisināt problēmu, sazinieties ar piegādātāju vai pilnvaroto servisa centru. Nedemontējiet un nemēģiniet salabot ierīci paši.

ASBISC patur tiesības mainīt ierīci un veikt pārskatīšanu un izmaiņas šajā dokumentā bez iepriekšēja brīdinājuma lietotājiem.

Garantijas laiks un kalpošanas laiks ir 2 gadi no produkta iegādes datuma.

Ražotāja informācija: ASBISC Enterprises PLC, lapetou, 1, Agios Athanasios, 4101, Limassol, Cyprus (Kipra). Ražots Ķīnā. Ražošanas datumu sk. uz iepakojuma.

Jaunākā informācija un detalizēti ierīču apraksti, kā arī pieslēgšanas instrukcijas, sertifikāti, informācija par uzņēmumiem, kas pieņem kvalitātes prasības, un garantijas ir pieejami lejupielādei vietnē aeno.com/documents. Visas minētās preču zīmes un tirdzniecības nosaukumi ir to attiecīgo īpašnieku īpašums.

VIENKĀRŠOTA ATBILSTĪBAS DEKLARĀCIJA. ASBISC ir šo paziņo, ka ierīce atbilst Direktīvai 2014/53/EU. Pilns ES atbilstības deklarācijas teksts ir pieejams tīmekļa vietnē: aeno.com/userfiles/files/Certificates/CE/EK7S-EK8S.pdf.