



TR959M6SE

LV Lietošanas instrukcija | Žāvēšanas tvertne



Esiet sveicināti AEG pasaulē! Pateicamies jums, ka iegādājāties mūsu ierīci.



saņemtu lietošanas ieteikumus un brošūras, kā arī traucējummeklēšanas, servisa un remonta informāciju:

www.aeg.com/support

Izmaiņu tiesības rezervētas.

SATURS

1. DROŠĪBAS INFORMĀCIJA.....	2
2. DROŠĪBAS NORĀDĪJUMI.....	6
3. PRODUKTA APRAKSTS.....	8
4. TEHNISKIE DATI.....	10
5. VADĪBAS PANELIS.....	10
6.  WI-FI — SAVIENOJUMA IESTATĪŠANA.....	12
7. PROGRAMMAS.....	14
8. IESPĒJAS.....	18
9. IESTATĪTIE PARAMETRI.....	20
10. TVAIKA FUNKCIJA.....	21
11. PIRMS PIRMĀS IZMANTOŠANAS REIZES.....	24
12. IZMANTOŠANA IKDIENĀ.....	25
13. PADOMI UN IETEIKUMI.....	29
14. KOPŠANA UN TĪRĪŠANA.....	30
15. PROBLĒMRISINĀŠANA.....	34
16. PATĒRIŅA LIELUMI.....	37
17. APSVĒRUMI PAR VIDES AIZSARDZĪBU.....	39

1. DROŠĪBAS INFORMĀCIJA



Pirms šīs ierīces uzstādīšanas un lietošanas rūpīgi izlasiet pievienotos norādījumus.

Ražotājs neatbild par savainojumiem un bojājumiem, kas radušies ierīces nepareizas uzstādīšanas vai izmantošanas rezultātā. Vienmēr glabājiet šīs instrukcijas drošā, pieejamā vietā, lai tās varētu izmantot nākotnē.



Uzmanību: Ugunsgrēka risks/uzliesmojoši materiāli
Ierīce satur saturs uzliesmojošu gāzi, propānu (R290), gāzi, kas ir videi praktiski nekaitīga. Sargājiet ierīci no liesmām un aizdegšanās avotiem. Rīkojieties uzmanīgi, lai nesabojātu dzesētāja shēmu, kas satur propānu.

1.1 Bērnu un nespējīgu cilvēku drošība

BRĪDINĀJUMS!

Pastāv nosmakšanas, traumu vai pastāvīgas invaliditātes risks.

- Šo ierīci drīkst izmantot bērni no 8 gadu vecuma un cilvēki ar ierobežotām fiziskām, sensorām vai garīgām spējām vai pieredzes un zināšanu trūkumu atbildīgas personas uzraudzībā vai, ja tie ir informēti par ierīces drošu lietošanu un izprot potenciālos riskus.
- Bērniem vecumā no 3–8 gadiem un personām ar ļoti plašu un sarežģītu invaliditāti jāliedz piekļuve ierīcei, ja vien tie netiek pastāvīgi uzraudzīti.
- Neļaujiet bērniem trīs gadu vecumu nerasniegušiem bērniem tuvoties ierīcei, ja vien viņi netiek pastāvīgi uzraudzīti.
- Neļaujiet bērniem rotaļāties ar ierīci.
- Neļaujiet bērniem tuvoties iepakojumam un atbrīvojieties no tā pienācīgā veidā.
- Glabājiet mazgāšanas līdzekļus bērniem nepieejamās vietās.
- Neļaujiet bērniem atrasties ierīces tuvumā, ja ir atvērtas ierīces durvis.
- Ja ierīcei ir bērnu drošības ierīce, tā jāaktivizē.
- Bērni nedrīkst tīrīt ierīci un veikt tās apkopi bez uzraudzības.

1.2 Vispārīgā drošība

- Šī ierīce ir paredzēta tikai tādas veļas žāvēšanai mājas apstākļos, kuru ir atļauts žāvēt veļas žāvētājā.
- Neizmantojiet žāvētāja funkciju, ja veļai ir rūpniecisku ķīmikāliju traipi.
- Šī ierīce ir izstrādāta tikai izmantošanai mājas apstākļos un telpās.
- Šo ierīci var izmantot birojos, viesnīcu viesu numuriņos, pansiju viesu numuriņos, lauku viesu mājās un citās līdzīgās

uzturēšanās vietās, kurās izmantošana nepārsniedz (vidējo) mājsaimniecības lietošanas intensitāti.

- Nemainiet šī produkta specifikāciju.
- Ja veļas žāvētājs tiek novietots uz veļas mazgājamās mašīnas, izmantojiet komplektu žāvētāja novietošanai uz veļas mašīnas. Stiprinājuma komplektu, ko var iegādāties pie pilnvarotā izplatītāja, var izmantot tikai ar pievienotajā instrukcijā norādīto ierīci. Rūpīgi izlasiet to pirms uzstādīšanas (skatiet uzstādīšanas bukletu).
- Ierīci var uzstādīt kā brīvstāvošu ierīci vai zem virtuves darbvirsmas, ievērojot pareizo attālumu (skatiet uzstādīšanas bukletu).
- Neuzstādiet ierīci aiz slēdzamām durvīm, bīdāmām durvīm vai durvīm ar eņģēm pretējā pusē, ja tā rezultātā nevar pilnībā atvērt ierīces durvis.
- Ventilācijas atveri pamatnē nedrīkst aizsegt ar paklāju vai citu grīdas segumu.
- **UZMANĪBU:** ierīci nedrīkst barot caur ārējo komutācijas ierīci, piemēram, taimerī, vai pievienot to sistēmai, kuru regulāri ieslēdz un izslēdz inženiertehniskā nodrošinājuma sistēma.
- Pieslēdziet kontaktspraudni kontaktligzdai tikai uzstādīšanas procesa beigās. Pārbaudiet, vai pēc ierīces uzstādīšanas, ir ērti pieejams strāvas kabeļa kontaktspraudnis.
- Nodrošiniet piemērotu gaisa ventilāciju telpā, kurā ir uzstādīta ierīce, lai nepieļautu nevēlamu gāzu un citu degvielu, tostarp atkārtu liesmu ieplūšanu atpakaļ telpā.
- **UZMANĪBU!** Neuzstādiet ierīci vietā, kur nenotiek gaisa apmaiņa
Ierīce satur satur uzliesmojošu gāzi, propānu (R290), gāzi, kas ir videi praktiski nekaitīga. Sargājiet ierīci no liesmām un aizdegšanās avotiem. Rīkojieties uzmanīgi, lai nesabojātu dzesētāja shēmu, kas satur propānu.
- **UZMANĪBU!** Sekojiet tam, lai ierīces korpusa vai iebūvētās konstrukcijas ventilācijas atveres nebūtu aizsprostotas.

- UZMANĪBU! Nebojājiet dzesētāja kontūru.
- UZMANĪBU: Nepieskarieties kondensatora metāla režģim ar rokām bez aizsargcimdēm. Pastāv traumu risks. Lietojiet aizsargcimdus.
- UZMANĪBU: Tvaika apstrādes rezervuārā pildiet tikai destilētu ūdeni. Neizmantojiet krāna ūdeni vai jebkādas piedevas Tā var izraisīt ierīces bojājumus.
- Ja elektrības padeves vads ir bojāts, lai izvairītos no elektrības trieciena riska, tas jānomaina ražotājam, autorizētajam servisa centram vai citam kvalificētam speciālistam.
- Nepārsniedziet maksimālo ievietojamo veļas svaru — 9,0 kg (skatiet sadaļu “Programmu tabula”).
- Noslaukiet pūkas vai iepakojuma gružus, kas sakrājušies ap ierīci.
- Nedarbiniet ierīci, ja tajā nav ievietots filtrs. Iztīriet pūku filtru pirms vai pēc katras lietošanas reizes.
- Nežāvējiet žāvētājā nemazgātu veļu.
- Priekšmeti, kas piesārņoti ar tādām vielām kā augu cepamā eļļa, acetons, spirts, benzīns, petroleja, traipu tīrītāji, terpentīns, vaski un vaska tīrītāji, pirms žāvēšanas žāvētājā jāizmazgā karstā ūdenī ar palielinātu daudzumu mazgāšanas līdzekļa.
- Veļas žāvētājā nedrīkst žāvēt tādus priekšmetus kā putu gumija (lateksa putas), dušas cepures, ūdensnecaurļaidīgi audumi, priekšmeti ar gumijas oderi un apģērbi vai spilveni, kas pildīti ar gumijas polsterējumu.
- Veļas mīkstinātāji un tamlīdzīgi izstrādājumi jāizmanto tikai atbilstoši veļas mīkstinātāja ražotāja norādēm.
- Izņemiet no apģērbiem visus priekšmetus, kas var izraisīt aizdegšanos, piemēram, šķiltavas un sērkokoņus.
- UZMANĪBU: Nekad neapturiet veļas žāvētāja darbību pirms žāvēšanas cikla beigām, izņemot gadījumus, kad visi priekšmeti tiek ātri izņemti un izklāti, lai izvēdinātos atlikušais siltums.

- Pirms jebkādām apkopes darbībām izslēdziet ierīci un atvienojiet spraudkontakta no elektrotīkla.

2. DROŠĪBAS NORĀDĪJUMI

2.1 Uzstādīšana



Brīdinājums! Ugunsgrēka risks/uzliesmojoši materiāli

- Noņemiet visu iesaiņojumu.
- Neuzstādi un nelietojiet bojātu ierīci.
- Ievērojiet kopā ar ierīci piegādātās uzstādīšanas norādes.
- Neuzstādi ierīci vietā, kur nenotiek gaisa apmaiņa
Ierīce satur satur uzliesmojošu gāzi, propānu (R290), gāzi, kas ir videi praktiski nekaitīga. Sargājiet ierīci no liesmām un aizdegšanās avotiem. Rīkojieties uzmanīgi, lai nesabojātu dzesētāja shēmu, kas satur propānu.
- Vienmēr uzmanīgi pārvietojiet ierīci, jo tā ir smaga. Vienmēr izmantojiet drošības cimdus un slēgtus apavus.
- Neuzstādi un nelietojiet ierīci vietā, kur temperatūra ir zemāka par 5 °C vai augstāka par 35 °C.
- Virsmai, uz kuras ierīci paredzēts uzstādīt, jābūt līdzīgai, stabilai, karstumizturīgai un tīrai.
- Pārliecinieties, ka starp ierīci un grīdu cirkulē gaiss.
- Pārvietošanas laikā vienmēr turiet ierīci vertikālā stāvoklī.
- Ierīces aizmugurējā virsma jānovieto pret sienu.
- Kad ierīce novietota pastāvīgajā vietā, pārbaudiet, vai tā ir pareizi nolīmeņota, izmantojot spirta līmeņrādi. Ja nepieciešams, noregulējiet kājiņas attiecīgi.

2.2 Pieslēgums elektrotīklam



BRĪDINĀJUMS!

Ugunsgrēka un elektrošoka risks!

- **UZMANĪBU:** Šī ierīce ir paredzēta uzstādīšanai/pievienošanai ēkas zemējuma savienojumam.

- Pārliecinieties, ka tehnisko datu plāksnītē norādītie parametri atbilst elektrotīkla parametriem.
- Vienmēr izmantojiet pareizi uzstādītu un drošu kontaktligzdu.
- Nelietojiet daudzkontakta adapterus vai pagarinātājus.
- Nekad neatslēdziet ierīci no tīkla, velkot aiz strāvas kabeļa. Vienmēr velciet aiz kontaktspraudņa.
- Neaiztīciet strāvas kabeli vai kontaktspraudni ar slapjām rokām.

2.3 Pielietojums



BRĪDINĀJUMS!

Pastāv risks gūt savainojumus, elektrošoku, izraisīt ugunsgrēku, apdegumus vai ierīces bojājumus.



Brīdinājums! Ugunsgrēka risks/uzliesmojoši materiāli Ierīce satur satur uzliesmojošu gāzi, propānu (R290), gāzi, kas ir videi praktiski nekaitīga. Sargājiet ierīci no liesmām un aizdegšanās avotiem. Rīkojieties uzmanīgi, lai nesabojātu dzesētāja shēmu, kas satur propānu.

- Šī ierīce ir paredzēta tikai izmantošanai mājas apstākļos (iekštelpās).
- Nežāvējiet bojātus (saplīsušus, spurainus) priekšmetus, kas satur jebkāda veida polsterējumu.
- Ja veļa ir mazgāta ar traipu tīrīšanas līdzekli, pirms žāvēšanas cikla veiciet papildu skalošanas ciklu.
- Žāvējiet tikai tādus audumus, kas ir piemēroti žāvēšanai šāda veida ierīcē. Ievērojiet uz apģērbu informatīvajām etiķetēm sniegtos kopšanas norādījumus.
- Nedzeriet kondensatora ūdeni/destilētu ūdeni un negatavojiet ar to ēdienu. Tas var radīt veselības problēmas cilvēkiem un mājdzīvniekiem.
- Nesēdi un nekāpiet uz atvērtām ierīces durvīm.

- Neizmantojiet ierīci piloši slapju apģērbu žāvēšanai.

BRĪDINĀJUMS!

Tvaika apstrādes rezervuārā pildiet tikai destilētu ūdeni. Neizmantojiet krāna ūdeni vai jebkādas piedevas Tas var sabojāt ierīci.

- Kondensētā ūdens tvertnē uzkrājušos kondensāta ūdeni var atkārtoti izmantot, ja tas pirms tam ir izfiltrēts (piem., ar kafijas filtru).
- Darbiniet tvaika programmas tikai ar destilētu ūdeni!
- Kad žāvēšanas cikls ir pabeigts vai tvaika programma pārtraukta, veļa un veļas tīrņe var būt karsta. Var apdedzināties! Izņemiet veļu uzmanīgi.
- Esiet piesardzīgi, pārtraucot tvaika programmu: Neveriet vaļā mašīnas durvis tvaika fāzes laikā. Karstais tvaiks var radīt apdegumus. Ekrānā redzams paziņojums par tvaika fāzi.

2.4 Iekšējais apgaismojums

BRĪDINĀJUMS!

Pastāv traumu risks.

- Redzamā spektra gaismas diodes gaisma; neskatieties tieši staros.
- Lai nomainītu iekšējā apgaismojuma spuldzi, sazinieties ar pilnvarotu servisa centru.

2.5 Aprūpe un tīršana

BRĪDINĀJUMS!

Pastāv traumu un ierīces bojājumu risks.



Brīdinājums! Ugunsgreka risks/uzliesmojoši materiāli Ierīce satur satur uzliesmojošu gāzi, propānu (R290), gāzi, kas ir videi praktiski nekaitīga. Sargājiet ierīci no liesmām un aizdegšanās avotiem. Rīkojieties uzmanīgi, lai nesabojātu dzesētāja shēmu, kas satur propānu.

- Ierīces tīršanai neizmantojiet ūdens smidzinātāju un tvaika tīrītāju.

- Tīriet ierīci ar mitru mīkstu drānu. Izmantojiet tikai neitrālus mazgāšanas līdzekļus. Neizmantojiet abrazīvus izstrādājumus, abrazīvus sūkļus, šķīdinātājus vai metāla priekšmetus.

2.6 Kompresors

BRĪDINĀJUMS!

Pastāv ierīces bojājumu risks.

- Kompresors un tā sistēma žāvētāja ir uzpildīts ar īpašu vielu, kas nesatur fluoru – hlору – ogļūdeņražus. Sistēmai jāpaliek noslēgtai. Sistēmas bojājumi var izraisīt šķidruma noplūdi.

2.7 Serviss

- Lai salabotu ierīci, sazinieties ar pilnvarotu servisa centru. Izmantojiet tikai oriģinālās rezerves daļas.
- Lūdzu, ņemiet vērā, ka pašrocīgi veikti remontdarbi vai remontdarbi, kurus veikušas neprofesionālas personas, var radīt apdraudējumu, un garantija var zaudēt spēku.
- Turpmāk minētās rezerves daļas pieejamas vismaz 10 gadus pēc modeļa ražošanas pārtraukšanas: blīves un paplāksnes, slēdži un sviras, kondensāta sūkņi, durvju bloķēšanas mehānismi, motori un motoru birstes, transmisijas starp motoru un tvertni, ventilatori un ventilatoru ritentiņi, tvertnes un gultņi, ūdens caurules un saistītais aprīkojums, tostarp šļūtenes, vārsti un filtri, kabeļu un slēdži, iespiestas shēmas, elektroniski displeji, termostati un temperatūras sensori, programmatūras atjauninājumi (tostarp programmas atiestatīšanai), atsperes, sildītāji un sildelementi, drošinātāji (atsevišķi vai kopā)atsperes, balsta rullīši, durtiņas, durtiņu blīvējums, durtiņu rokturi, durvju bloķēšanas komplekti un enges, jēlkokvilnas filtri, gaisa filtri, plastmasas perifērijas, kondensāta tvertnes. Jūsu valstī var tikt piemērots ilgāks laiks. Lai iegūtu papildu informāciju, apmeklējiet mūsu tīmekļa vietni.
- Lūdzu, ņemiet vērā, ka dažas no šīm rezerves daļām ir pieejamas tikai

profesionāliem remontētājiem un ka ne visas rezerves daļas der visiem modeļiem.

- Informācija par šajā produktā esošo lampu (lampām) un atsevišķi nopērkamajām rezervēs lampām: Šīs lampas ir paredzētas ekstremāliem fiziskajiem apstākļiem, piemēram, temperatūrai, vibrācijai, mitrumam, mājtsaimniecības ierīcēs vai paredzētas informēšanai par ierīces darbības statusu. Tās nav paredzētas citiem lietošanas veidiem un nav piemērotas mājtsaimniecības telpu apgaismojumam.

2.8 Likvidēšana

BRĪDINĀJUMS!

Pastāv traumu un nosmakšanas risks.



Brīdinājums! Ugunsgrēka risks/
materiāla kaitējuma un ierīces bojājumu risks.

- Atvienojiet ierīci no elektropadeves un ūdens padeves.
- Nogrieziet strāvas kabeli netālu no ierīces un utilizējiet to.
- Ierīce satur uzliesmojošu gāzi (R290). Sazinieties ar vietējo pašvaldību, lai noskaidrotu, kā pareizi atbrīvoties no ierīces.
- Noņemiet durvju fiksatoru, lai bērni vai mājdzīvnieki nevarētu ierāpties veļas žāvētāja tilpnē un tur sevi ieslēgt.
- Utilizējiet ierīci saskaņā ar WEEE Direktīvu par elektrisko un elektronisko iekārtu atkritumiem.

3. PRODUKTA APRAKSTS

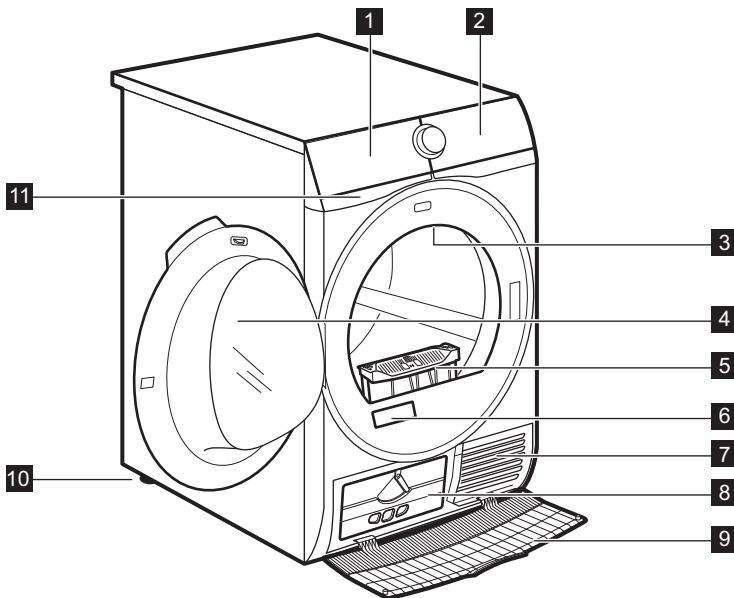

- 1 Ūdens tvertne
- 2 Vadības panelis
- 3 Iekšējais apgaismojums
- 4 Ierīces durvis

- 5 Filtrs
- 6 Ražotāja plāksnīte un QR kods
- 7 Gaisma plūsmas atveres
- 8 Kondensatora vāks

- 9 Kondensatora pārsegu
- 10 Regulējamās kājiņas
- 11 Ūdens recirkulācijas filtrs



Veļas ievietošanas atvieglošanai vai durtiņu virziena maiņas atvieglošanai. (Skatīt atsevišķu lietošanas instrukciju).

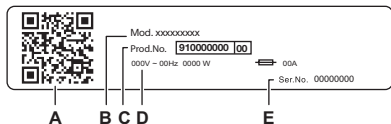

Ražotāja plāksnītē norādīts:

- A. QR kods
- B. modeļa nosaukums
- C. produkta numurs
- D. elektriskie raksturlielumi
- E. sērijas numurs

Noskenējiet **QR kodu** ar kameru, lai no lietotņu veikala lejupielādētu lietotni savā viedierīcē, un veiciet norādītās darbības. Reģistrējiet savu produktu un izmantojiet visas tā iespējas.

- Piekļūstiet ierīces informācijai, dokumentācijai un rakstiem par to, kā izmantot labākās funkcijas (lieto-tāja rokasgrāmata pieejama arī vietnē aeg.com/manuals)
- Saņemiet lietošanas padomus, problēmu novēršanu, apkopes un remonta informāciju (pieejami arī vietnē aeg.com/support)
- Iegādājieties papildpiederumus, vienreizējas lietošanas materiālus un oriģinālās rezerves daļas savai ierīcei (pieejams arī vietnē aeg.com/shop)

3.1 Elektrotīkla savienojums

Ierīces uzstādīšanas beigās jūs varat pieslēgt spraudkontakta kontaktligzdai.

Nepieciešamie elektroenerģijas parametri ir norādīti datu plāksnītē un sadaļā "Tehniskie dati". Pārbaudiet, vai tie ir saderīgi ar elektrotīkla parametriem.

Pārbaudiet, vai mājas elektrotīkls ir piemērots ierīces maksimālajai jaudai, ņemot vērā arī visas citas ierīces, kuras var tikt izmantotas.

Pieslēdziet ierīci sazemētai kontaktligzdai.

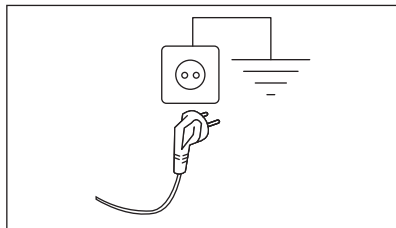

Strāvas padeves kabelim ir jābūt viegli sniedzamam pēc ierīces uzstādīšanas.

Lai veiktu jebkādas elektriskos darbus, kas nepieciešami šīs ierīces uzstādīšanai, sazinieties ar mūsu pilnvaroto servisa centru.

Ražotājs neuzņemas nekādu atbildību par bojājumiem un traumām, kas rodas minēto drošības pasākumu neievērošanas dēļ.

4. TEHNISKIE DATI

Augstums x platums x dziļums	85,0 x 59,6 x 66,3 cm
Maks. dziļums, kad ierīces durvis atvērtas	110,8 cm
Maks. platums, kad ierīces durvis atvērtas	95,8 cm
Pielāgojams augstums	85,0 cm (+ 1,5 cm – kājiņu pielāgošana)
Veļas tilpnes tilpums	118 l
Maksimālais veļas daudzums	9,0 kg
Spriegums	230 V
Frekvence	50 Hz
Akustiskā skaņas emisija žāvēšanas cikla Eco programmai ar maksimālu ielādi	63 dB(A)
Kopējā jauda	1600 W
Lietojuma veids	Mājsaimniecība
Atļautā apkārtējās vides temperatūra	no +5 līdz +35 °C
Aizsargapvalka nodrošinātais aizsardzības līmenis pret cieto daļiņu un mitruma iedarbību, izņemot gadījumus, kad zemsprieguma ierīcēm nav aizsardzības pret mitrumu	IPX4
Dzesētāja gāzes apzīmējums	R290
Svars	0,149 kg

5. VADĪBAS PANELIS

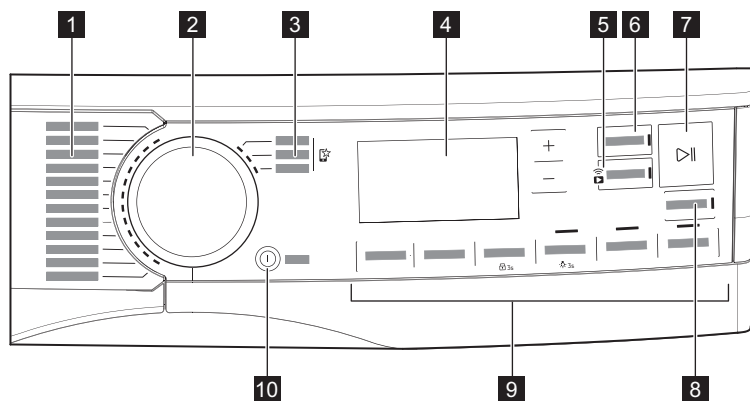

1 Programmas

2 Programmu rīpas pārslēgs

3 Izlases programmas 

4 Displejs

5 Poga  Attālināts starts

6 Poga Pabeigt pēc

7 Poga  Starts/pauze







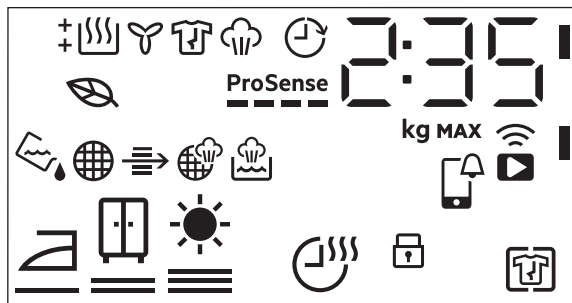

8 Poga  SyncDry

9 Iespējas

10  Iesl./Izsl. poga ar Zemas jaudas funkciju

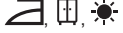
5.1 Displejs



Simboli displejā	Simbolu apraksts
2 : 35	cikla laika indikācija
8.0 kg MAX	maksimālais veļas daudzums
0h.24h	pabeigšana noteiktajā laikā (līdz 24 st.)
	bezvadu savienojums
	tālvadības pults
	Pārbaudiet APP paziņojumu
	Iespēja Pretburzīšanās ieslēgta
	bērnu drošības funkcija ieslēgta
	veļas sausuma pakāpe: gludināšanai, ievietošanai skapī, īpaši sausa
	Iespēja Žāvēšana uz laiku ieslēgta
	Indikators: <i>iztukšojiet ūdens tvertni</i>
	indikators: <i>iztīrīt filtru</i>

Simboli displejā	Simbolu apraksts
	indikators: <i>pārbaudīt kondensatoru</i>
	indikators: <i>uzpildīt tvaika sistēmas ūdens tvertni</i>
	indikators: <i>iztīrīt tvaika sistēmas filtru</i>
	Režīma <i>ECO</i> žāvēšana
	indikators: <i>žāvēšanas fāze</i>
	indikators: <i>atdzesēšanas fāze</i>
	indikators: <i>saburzīšanās novēršanas fāze</i>
	indikators: <i>tvaika iedarbības fāze</i>
	ļespēja Pabeigt pēc ieslēgta
ProSense 	Indikators ProSense
MAX	indikators: <i>pārsniegta maksimālā veļas ielāde</i>

6. WI-FI — SAVIENOJUMA IESTATĪŠANA

Šajā sadaļā aprakstīts, kā pieslēgt viedierīci Wi-Fi tīklam un savienot to ar mobilo ierīci.

Ar šīs funkcijas palīdzību jūs varat saņemt paziņojumus, uzraudzīt un pārvaldīt žāvētāju no mobilās ierīces.

Wi-Fi funkcija kā rūpnīcas noklusējuma iestatījums ir izslēgta.

Lai pieslēgtu ierīci, kas ļaus jums baudīt pilnu funkciju un pakalpojumu klāstu, jums nepieciešams:

- bezvadu tīkls mājās ar iespējotu interneta pieslēgumu;
- bezvadu tīklam pieslēgta mobilā ierīce.

Frekvence	2,412 – 2,472 GHz Eiropas tirgum
Protokols	IEEE 802.11b/g/n
Maksimālā jauda	<20 dBm
Šifrēšana	WPA, WPA2, WPA3

6.1 QR kods uz tehnisko datu plāksnītes

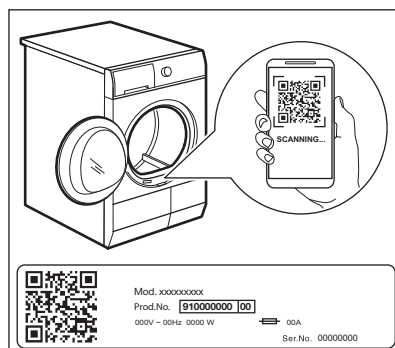

QR kodu var izmantot divos veidos:

- Noskenējiet QR kodu ar iebūvēto kameras lietotni, lai lietotņu veikalā lejupielādētu mūsu lietotni savā viedierīcē, un veiciet norādītās darbības.
- Savienojuma izveidošana starp ierīci un viedierīci procesa vienkāršošanai.

Noskenējiet QR kodu, izmantojot mūsu lietotnē integrēto QR kodu skeneri.

6.2 Mūsu lietotnes instalēšana

Pieslēdzot zāvētāju pie lietotnes, turiet viedierīci iekārtas tuvumā.

Pārliecinieties, ka Jūsu viedierīce ir savienota ar bezvadu tīklu.

1. Dodieties savā ierīcē uz App Store vai noskenējiet QR kodu (*skatiet sadaļu "QR kods uz ražotāja plāksnītes"*).
2. Lejupielādējiet un instalējiet mūsu lietotni.
3. Pārliecinieties, ka aktivizējāt Wi-Fi savienojumu zāvētājā. Pretējā gadījumā aplūkojiet sadaļu zemāk.
4. Startējiet lietotni. Izvēlieties valsti un valodu un pierakstieties ar savu e-pasta adresi un paroli. Ja jums nav konta, izveidojiet jaunu, izpildot mūsu lietotnē sniegtos norādījumus.

6.3 Bezvadu savienojuma konfigurācija

Pirms sākat konfigurāciju, lejupielādējiet un instalējiet mūsu lietotni savā viedierīcē.

1. Nospiediet pogu Iesl./Izsl. , lai ieslēgtu ierīci.
2. Uzgaidiet aptuveni 8 sekundes.
3. Vienlaikus turiet nospiestu pogu Attālināts starts aptuveni 3 sekundes, līdz atskan viens klikšķis.

Simboli: un parādās displejā. Pēc dažām sekundēm paliek tikai mirgojošs simbols: . Ierīce sāk savienojumu, un tai nepieciešamas aptuveni 10 sekundes, lai aktivizētu bezvadu moduli. Kad ierīce ir gatava: displejā parādās simbols (**Access Point**). **Access Point** ir atvērta aptuveni 5 minūtes.

4. Konfigurējiet mūsu lietotni savā viedierīcē un izpildiet norādījumus uz ekrāna, lai pieslēgtu ierīci Wi-Fi tīklam.
5. Ja savienojums ir izveidots, simbols ir izslēgts un Wi-Fi ikona turpina deg.



Katru reizi, kad ieslēgsiet ierīci, tā mēģinās automātiski pieslēgties tīklam. Kad savienojums ir izveidots, simbols: pārstāj mirgot.

Lai izslēgtu bezvadu savienojumu,

pieskarities un turiet nospiestu pogu Attālināts starts, līdz atskan viens klikšķis.

Simbols: Displejā parādās indikators **OFF**.



Ierīce saglabā pēdējā savienojuma konfigurāciju. Lai izmantotu ierīces funkcijas, bezvadu savienojumam ir jābūt **On** režīmā.

Lai dzēstu bezvadu tīkla pieteikšanās

datus, pieskarities un turiet nospiestu pogu

Attālināts starts aptuveni 10 sekundes, līdz atskan 2 pīkstieni. Simbols: parādās displejā.

6.4 Attālinātā ieslēgšana



Mūsu lietotne ļauj kontrolēt veļas mazgāšanu, izmantojot mobilo ierīci. Tajā ir daudz programmu, noderīgas funkcijas un īpaši Jūsu ierīcei paredzēta produkta informācija. Lietotnē jūs varat izvēlēties programmas, kas ir pieejamas ierīces vadības panelī, kā arī atbloķēt papildu programmas, kas ir pieejamas tikai mobilajā ierīcē. Papildu programmas var mainīties laika gaitā līdztekus jaunām lietotnes versijām. Tā ir personalizētu veļas kopšana – viss no Jūsu mobilās ierīces.

Attālinātā palaišana ļauj aktivizēt ciklu, izmantojot tālvadību.



Tālvadība ieslēdzas automātiski, kad piespiežat pogu Starts/pauze, lai aktivizētu programmu, taču zāvēšanas programmu iespējams ieslēgt arī attālināti.

Attālinātā ieslēgšana

Ātri pieskaroties šai pogai, tiek aktivizēta funkcija Attālinātā palaišana, kas ļauj jums attālināti palaist, pauzēt un apturēt ierīces darbību.

Iedegas saistītā diode un displejā parādās attiecīgā ikona.



Ja iestatāt programmu lietotnē un tā nesakrīt ar pārslēga pozīciju, displejā pamīšus parādās  teksts un programmas ilgums.

Turiet nospiestu šo pogu ilgāku laiku, lai veiktu divas citas funkcijas:

- turiet to nospiestu 3 sekundes līdz brīdim, kad atskan klikšķis: tiek ieslēgts un izslēgts Wi-Fi.
- turiet to nospiestu 10 sekundes līdz brīdim, kad atskan dubults pīkstiens un displejā parādās , lai atiestatītu tīkla akreditācijas datus.

6.5 Bezvadu atjaunināšana



BRĪDINĀJUMS!

Ir ļoti vēlams neizslēgt un neatvienot ierīci no elektrotīkla atjaunināšanas laikā.

Lietotne var piedāvāt atjauninājumu jaunu funkciju lejupielādei.

Atjauninājumu var pieņemt tikai, izmantojot lietotni.

Ja darbojas kāda programma, lietotne paziņo, ka atjaunināšana sāksies pēc programmas beigām.

Atjaunināšanas laikā ierīce rāda  displejā.

Ierīce būs atkal lietojama pēc atjaunināšanas pabeigšanas, netiks parādīts nekāds paziņojums par veiksmīgu atjaunināšanu.

Ja rodas kļūda, ierīce rāda  displejā: vienkārši nospiediet jebkuru taustiņu vai pagrieziet regulatoru, lai atgrieztos normālas lietošanas režīmā.

6.6 Wi-Fi vienmēr ieslēgts

Funkciju "Wi-Fi vienmēr ieslēgts" var aktivizēt tikai, izmantojot mūsu lietotni.

Šī funkcija saglabā ierīces savienojumu ar tīklu pat tad, ja ierīce ir izslēgta, lai to vienmēr varētu attālināti pamodināt un pārvaldīt no jūsu ierīces.

Indikators  pārmaiņus ieslēdzas un izslēdzas (1 sekundi ieslēgts, 5 sekundes izslēgts).

Ierīci ir iespējams ieslēgt, nospiežot pogu  Iesl./Izsl. vai izmantojot lietotni.





Funkcija Wi-Fi vienmēr ieslēgts var ietekmēt elektroenerģijas patēriņu. Pēc noklusējuma funkcija "Wi-Fi vienmēr ieslēgts" ir atspējota.

7. PROGRAMMAS

7.1 Mūsu lietotne un papildu slēptās programmas

Mūsu lietotne sniedz **plašu izvēli ar papildu slēptām programmām**. Savienojiet ierīci ar lietotni, un jūs varēsiet izvēlēties žāvēšanas programmu, kas visvairāk atbilst jūsu vajadzībām.

Varat arī saglabāt atmiņā jebkurus slēptos ciklus izlases programmu  pozīcijās. Lai izvēlētos programmu tieši no ierīces, skatiet punktu "Izlases programmas  sadaļā "Iespējas".























Programmu nosaukumi var mainīties atkarībā no tirgus prasībām bez iepriekšēja brīdinājuma.



Mūsu lietotnē varat atrast pilnu aprakstu katrai programmai.

Sporta apģērbi	Aizkari	Džinsi
Treniņtērps	Spilvens	Zīds
Dūnu jakas	Dvieļi	Zīdaiņu apģērbi
Futbola/regbija apģērbs	Apģērbs ar mājdzīvnieku spalvām	Lins
Slēpošanas apģērbs	Viegli gludināt	Žāvēšanas plaukts
Skriešanas apavi	Pretalerģisks tvaiks	

7.2 Programmas





























Programmas	Veļas daudzums ¹⁾	Īpašības / auduma marķējums ²⁾
MixDry	5,0 kg	Paredzēts nešķirota apģērba ikdienas žāvēšanai. Vienmērīgi izžāvē ikdienas kokvilnas, kokvilnas un sintētiskas sajaukuma un sintētiskas apģērbus. /   
Eco ^{3) 4)}	9,0 kg	Programma piemērota mitras kokvilnas veļas žāvēšanai un ir visefektīvākā programma mitras kokvilnas veļas žāvēšanai nepieciešamā elektroenerģijas patēriņa ziņā. Sausuma pakāpe nav pielāgojama un ir iestatīta pēc noklusējuma lēv. Skapi/gatava uzglabāšanai. /  
 Kokvilna (Cottons)	9,0 kg	Programma baltiem un krāsainiem kokvilnas izstrādājumiem. Noklusējuma iestatījums ir sausuma līmenis "gatavs glabāšanai". /  
 Sintētika (Synthetics)	4,0 kg	Jauktiem apģērbiem, kas galvenokārt satur sintētiskās šķiedras, piemēram, poliesterus, poliamīdus utml. /   
Delikāta (Delicate)	2,0 kg	leteicama patiesi smalkiem audumiem, tādiem kā viskoze, mākslīgais zīds, akrils un to sajaukumi. /   

Programmas	Veļas daudzums ¹⁾	Īpašības / auduma marķējums ²⁾
  Vilna (Wool)	1,0 kg	  WOOL HAND WASH SAFE <p>Šis veļas mazgājamās mašīnas vilnas žāvēšanas ciklu pārbaudīja un par labu atzina uzņēmums "Woolmark Company". Šis cikls ir piemērots, lai žāvētu vilnas izstrādājuma apģērbus, kuriem uz etiķetes norādīts, ka tie jāmazgā ar rokām, ar noteikumu, ka tie mazgāti, izmantojot Woolmark apstiprinātu mazgāšanas ciklu apģērbiem, kas jāmazgā ar rokām, un izžāvēti saskaņā ar ražotāja instrukcijām. M2140</p> <p>Woolmark simbols daudzās valstīs ir atīts par sertifikācijas zīmi.</p>
Ātri 3Kg (Quick 3kg)	3,0 kg	Ātrais cikls ikdienas kokvilnas, kokvilnas un sintētiskas sajaukuma un sintētiskas apģērbiem. Ideāli piemērots viegliem apģērbiem. / ☹️😊😊
Gultas veļa (Bedlinen) XL	4,5 kg	Žāvē līdz pat trim gultas veļas komplektiem vienlaikus. Samazina lielu veļas gabalu savērpšanas vai sapīšanas, nodrošinot, ka katrs veļas gabals sasniedz vienmērīgu sausumu bez mitriem plankumiem. / ☹️😊😊
 Virsdrēbes (Outdoor)	2,0 kg	Uztur funkcionalitāti ārtelpām paredzētu apģērbu, kas ražots no tehniskā tekstīla, un atjauno ūdens atgrūšanu ūdensnecaurlaidīgām jakām un kombinētajām jakām ar izņemamu oderi (kas piemērotas žāvēšanai veļas žāvētājā). / ☹️😊
 Higiēna (Hygiene)	5,0 kg	Žāvē un sanitāri apstrādā jūsu apģērbus un citus izstrādājumus, pastāvīgi uzturot temperatūru virs 60 °C un tādējādi likvidējot 99,9 % baktēriju un vīrusu ⁵⁾ . Piezīme: Šis cikls jāizmanto tikai mitriem izstrādājumiem. Nav piemērots smalkiem izstrādājumiem. / ☹️😊
Segas (Duvet)	3,0 kg	Nodrošina iekšējo daļu pareizu žāvēšanu caur vienas vai divu kārtu apvalkiem segām, spilveniem un polsterētiem palagiem. / ☹️😊😊😊

Programmas	Veļas daudzums 1)	Īpašības / auduma marķējums 2)
 Atsvaidzināšana (Refresh)	2,0 kg	Tikai sausiem apģērbiem Īss zemas temperatūras cikls, kas palīdz izvēdināt nepatīkamos aromātus no neliela apģērba daudzuma. Paredzēts arī sausām drēbēm, kuras tikušas glabātas ilgu laiku. 

- 1) Maksimālais svars attiecas uz vienumiem sausā veidā.
- 2) Audumu apzīmējumu nozīmi skatiet sadaļā *IKDIENAS LIETOŠANA: Veļas sagatavošana*.
- 3) Šī atsaucis programma tiek izmantota, lai novērtētu ierīces atbilstību Apvienotās Karalistes ekodizaina un energomarķējuma noteikumiem, Regulai (ES) 2023/2533 un Regulai (ES) 2023/2534. Šī programma var izžāvēt kokvilnu no 60 % sākotnējā mitruma līmeņa līdz galīgajam mitruma līmenim 0 %.
- 4) Eco programma ir līdzvērtīga  Kokvilna (Cottons) Eco, kas ir "Standarta kokvilnas programma" saskaņā ar ES Komisijas regulu Nr. 392/2012. Piemērots risinājums normālas un slapjas kokvilnas vēlas žāvēšanai.
- 5) . Pārbaudes veiktas attiecībā uz zarnu nūjiņām (Escherichia coli), raugveida sēnītēm (Candida albicans) un MS2 bakteriofāgu. Neatkarīgas pārbaudes 2021. gadā veica Swisstat Testmaterialien AG (testa ziņojuma nr. 20212038).

Programmas un iespēju izvēles saderība

Programmas 1)	Iespējas				
	 Žāvēšanas pakāpe	 Žāvēšana uz laiku	 Pretburzīšanās	 Tvaiks 2)	 Klusa
MixDry	 	■	■		■
Eco			■		
 Kokvilna (Cottons)	  	■	■	■	■
 Sintētika (Synthetics)	  	■	■	■	■
Delikāta (Delicate)	 3)		■		
  Vilna (Wool)		■ 4) 5)			
Ātri 3Kg (Quick 3kg)	 3)		■		
Gultas veļa (Bedlinen) XL	  	■	■		
 Virsdrēbes (Outdoor)	 3)		■		
 Higiēna (Hygiene)	 3)		■		
Segas (Duvet)	 3)		■		

Iespējas					
Programmas 1)	Žāvēšanas pakāpe	☺ Žāvēšana uz laiku	📄 Pretburzīšanās	☁️ Tvaiks 2)	dB Klusa
☁️ Atsvaidzināšana (Refresh)			■	■	

- 1) Neatkarīgi no programmas jūs varat vienlaikus iestatīt vienu vai vairākas iespējas.
- 2) Pieskarieties iespējai Tvaiks, lai izvēlētos tvaika līmeni 1,2,3
- 3) Iestatījums pēc noklusējuma
- 4) Skatiet sadaļu IESPĒJAS:
- 5) Žāvēšana uz laiku programmai Vilna (Wool)

8. IESPĒJAS

8.1 |||| Žāvēšanas pakāpe

Šī iespēja palīdz sasniegt vēlamo veļas sausuma pakāpi. Jūs varat atlasīt turpmāko sausuma līmeni:

 Gatavs gludināšanai — **gludinātas veļas** sausuma pakāpe

 Gatavs glabāšanai — **ievietošanai skapī** sausuma pakāpe¹⁾

 Gatavs glabāšanai — **ļoti sausa** sausuma pakāpe

- 1) Noklusējuma izvēle, kura saistīta ar programmu

Galīgās mitruma pakāpes pielāgošana





Tas var būt nepieciešams, jo sausuma pakāpi var ietekmēt dažādi apstākļi, piemēram, ūdens tips, strāvas stiprums vai apkārtējās vides temperatūra.



KĀ PAREIZI ŽĀVĒT:

1. Mēģiniet pielāgot sausuma pakāpi (sk. iepriekš aprakstīto iespēju *Sausuma pakāpe*).
2. Ja vēlaties papildus palielināt veļas sausuma pakāpi, varat mainīt sausuma pakāpes noklusējuma iestatījumus (sk. turpmāk). Šis pielāgojums darbosies vairumā programmu, izņemot programmas **Eco**, Vilna (Wool), Segas (Duvet), Dūnu jakas (Down Jackets), Atsvaidzināšana (Refresh), ja tādas ierīcē ir pieejamas.

Lai mainītu noklusējuma mitruma pakāpi:

1. Ieslēdziet ierīci.
2. Izvēlieties vienu no iespējamajām programmām.
3. Vienlaikus turiet piespiestas pogas  **Žāvēšana uz laiku** un  **Pretburzīšanās**.

Displejā parādās viens no simboliem:

-  — Maksimāls sausums
-  — Papildu sausums
-  — Standarta sausums

4. Atkārtoti pieskarieties pogai  **Starts/pauze**, līdz sasniedzat vēlamo sausuma pakāpi.

Sausuma pakāpe	Displeja simbols	
maksimāls sausums	+ []	[0_]
sausāka veļa	+ []	[0_]
standarta sausa veļa	[]	[0E]

5. Lai ierīce atcerētos attiecīgo iestatījumu, vienlaikus turiet nospiešanas pogas 

Žāvēšana uz laiku un Pretburzīšanās aptuveni 2 sekundes.



Ar Wi-Fi tīklu savienotām ierīcēm dažas sekundes tiek parādīta **ProSense** joslu animācija, lai norādītu, ka jūsu ierīce atjauno datus mākoņserverī. Ja tā vietā režīms tiek mainīts ar pogas pagriešanu vai ierīces izslēgšanu, datu sinhronizācija tiks veikta uzreiz pēc atkārtotas savienojuma izveides ar Wi-Fi.

8.2 Žāvēšana uz laiku

Paredzēts: programmām Kokvilna (Cottons), Gultas veļa (Bedlinen) **XL**, Sintētika (Synthetics) un MixDry. Ļauj lietotājam iestatīt konkrētu žāvēšanas programmas laiku no 10 minūtēm līdz 2 stundām (solis – 10 minūtes). Kad šī iespēja ir iestatīta maksimāli pieejamajā apjomā, izdzies veļas daudzuma indikatorus.



Cikla ilgums atbilst iestatītajam žāvēšanas laikam neatkarīgi no tilpnē ievietotā veļas daudzuma un sausuma pakāpes.

ŽĀVĒŠANAS LAIKA IETEIKUMI

līdz 10 min	tikai vēss gaiss (bez sildītāja).
10–40 min	papildu žāvēšana sausākam rezultātam pēc iepriekšējā žāvēšanas cikla.
> 40 min	neliela, labi izgriezta (>1200 apgr./min) veļas daudzuma (līdz 4 kg) pilna cikla žāvēšana

Žāvēšana uz laiku Vilna (Wool) programmai

Vilna (Wool) programmai piemērota iespēja, lai pielāgotu galīgo sausuma pakāpi kā sausāku vai mazāk sausu.

8.3 Pretburzīšanās

Pagarina pretburzīšanās fāzi (30 minūtes) žāvēšanas cikla beigās līdz 120 minūtēm. Pēc žāvēšanas fāzes tilpne ik pa laikam apgriežas, lai novērstu apgērba burzīšanos. Veļu var izņemt no žāvētāja pretburzīšanās fāzes laikā.

8.4 Klusa

Ierīce darbojas ar zemu trokšņa līmeni, neietekmējot žāvēšanas kvalitāti. Ierīce darbojas lēnāk ar ilgāku ciklu.

8.5 Beigu signāls

Skaņas signāls tiek atskaņots šādos gadījumos:

- cikla beigas
- burzījumu novēršanas fāzes sākumā un beigās

Pēc noklusējuma skaņas signāls vienmēr ir ieslēgts. Jūs varat izmantot šo iespēju, lai ieslēgtu vai izslēgtu skaņu.

8.6 Pabeigt pēc



Šī iespēja ļauj izvēlēties laiku, kurā programmai beigt darbību. Pēc aktivizēšanas žāvētājs nogaida īsto brīdi, kad sākt žāvēšanas procesu.

Pabeigt pēc laiks ir gaidīšanas laika un žāvēšanas laika summa.

8.7 Izlases programmas

Šīs atlases pozīcijas ir pieejamas pēc tam, kad ierīcei ir izveidots savienojums ar Wi-Fi.

Izlases programmas var iestatīt un saglabāt lietotnē, izvēloties tikai no pieejamajām programmām, kas sadalītas trīs kategorijās, kā norādīts uz vadības paneļa.

Kad ir iestatītas izlases programmas, varat atlasīt tās, izmantojot lietotni vai pagriežot programmu pārslēgu attiecīgajā pozīcijā: iedegas atbilstošais indikators un attiecīgi mainās displejā redzamā informācija.



Izlases programmas var atcelt, lietotnē atlasot attiecīgu komandu vai nospiežot rūpnīcas noklusējuma iestatījumu pogu kombināciju.

8.8 Funkcija SyncDry

Šī funkcija ļauj veļas žāvētājam automātiski iestatīt vispiemērotāko programmu, kas atbilst pēdējai, tikko pabeigtajai mazgāšanas programmai. Jums tikai jāpalaiž žāvēšanas programma, kad veikta veļas ielāde žāvētājā. Veļas žāvētājam, nav jāveic citi programmu vai iespēju iestatījumi.

Kad mazgāšanas programma ir beigusies, veļas mašīna, izmantojot mājas maršrutētāja Wi-Fi, nosūta programmas datus uz AEG Mākonī un uz jūsu veļas žāvētāju.



Lai lietotu funkciju SyncDry, AEG veļas žāvētājam un veļas mašīnai ir jābūt savienotiem vienā un tajā pašā mājas tīklā un savienotiem pāri ar mūsu lietotni.

Lai ieslēgtu funkciju:

1. Kad mazgāšanas cikls ir beidzies, pārvietojiet tīro veļu uz veļas žāvētāju.
2. Pieskarieties pogai **SyncDry**.
3. Visi displeja simboli paliks izslēgtā stāvoklī, izņemot **Wi-Fi** ikonu un **ProSense** joslas, kuras rāda animāciju dažās sekundēs, kamēr ierīce iegūst datus no mākoņa.
4. Displejs automātiski atjaunināsies ar ieteicamo programmu. Ja datu saņemšana nav veiksmīga, pēc 10 sekundēm LED izslēdzas, un ierīce atskaņo kļūdas skaņas signālu. Tad tiek atjaunota iepriekš atlasītā programma.
5. Pieskarieties pogai  **Starts/pauze**, lai sāktu žāvēšanas procesu.





Kad programma **SyncDry** ir iestatīta, lietotājs joprojām var mainīt iespējas vai izvēlēties citu programmu, pagriežot pogu vai izmantojot LIETOTNI. Šādos gadījumos pogas **SyncDry** LED indikators izslēgsies, lai norādītu, ka izvēlēta programma vairs nav ieteiktā. **SyncDry** automātisko programmu var izvēlēties atkal, nospiežot attiecīgo pogu, kamēr dati ir pieejami Cloud mākonī.

9. IESTATĪTIE PARAMETRI

9.1 Ūdens tvertnes indikatora deaktivizēšana

Ūdens tvertnes indikators ir aktivizēts pēc noklusējuma. Tas iedegas žāvēšanas cikla beigās vai cikla laikā, ja ūdens tvertne ir pilna. Ja ir uzstādīts nolīešanas komplekts, ūdens tvertne iztukšojas automātiski un indikatoru var deaktivizēt.



Lai deaktivizētu indikatoru:

1. Ieslēdziet ierīci.
2. Izvēlieties vienu no iespējamajām programmām.
3. Vienlaikus turiet piespiestas pogas  **Klusa** un  **Tvaiķis**.

Ūdens tvertnes indikators: , nedeg un parādās simbols  — ūdens tvertnes indikators ir pastāvīgi **deaktivizēts**



Lai aktivizētu ūdens tvertnes indikatoru, izpildiet iepriekš minētos norādījumus.



Ūdens tvertnes indikators: , deg un parādās simbols  — ūdens tvertnes indikators ir pastāvīgi **aktivizēts**

9.2 Darba stundu skaitītājs

Šī funkcija sniedz iespēju rādīt kopējo ierīces darbības laiku stundās, kas tiek skaitītas no

brīža, kad ierīce ir pirmo reizi ieslēgta. Tiek rādīts faktiskais ciklu darbības laiks (neietver pauzes, atliktā starta laiku).

Lai aplūkotu šo rādītāju, veiciet turpmākās darbības.

1. Ieslēdziet ierīci, nospiežot pogu  **Iesl./Izsl.** .
2. Pāris sekundes turiet nospiešanas pogas  **Žāvēšana uz laiku** un  **Žāvēšanas pakāpe**.
3. Pēc 3 sekundēm displejā tiek parādītas ierīces kopējās nostrādātās darba stundas: piemēram, ja darba laiks ir **1276** stundas, displejā rādīs tekstu **Hr 2** sekundes, un pēc tam **12 2** sekundes, kam sekos **76**. Šī vērtība tiek parādīta ar divu ciparu secību vienlaikus: pirmie divi cipari norāda tūkstošus un simtus, otrie divi cipari norāda desmitus un vienus.



Lai izietu no šī režīma, nospiediet jebkuru pogu, pagrieziet programmu izvēles pogu vai izslēdziet ierīci.

9.3 Rūpnīcas noklusējuma iestatījumi

Šī funkcija ļauj atjaunot rūpnīcas noklusējuma iestatījumus. Saglabātās iespējas un darba

režīmi tiks atiestatīti. Tas arī dzēsīs Wi-Fi tīkla pieteikšanās datus no ierīces atmiņas un atiestatīs personalizētos programmu iestatījumus.

Lai **aktivizētu** šo iespēju, veiciet turpmākās darbības.

1. Ieslēdziet ierīci, nospiežot pogu  **Iesl./Izsl.** .
2. Uzgaidiet aptuveni 8 sekundes.
3. Pāris sekundes turiet nospiešanas pogas  **Tvaiks** un  **Pretburzīšanās**.
4. Ierīce apstiprinās darbību, displejā rādot



Ja procedūra nedarbojas (tas var būt noildzes vai nepareizas pogu kombinācijas dēļ), izslēdziet ierīci un atkārtojiet secību no sākuma.

10. TVAIKA FUNKCIJA

Tvaiks palīdz likvidēt smakas, tādas kā āra gaiss.

Izgludina vai samazina krokas. Padara apģērbu elastīgāku.

Pēc tvaika programmas izmantošanas apģērbu ir viegli gludināt.

Tvaika cikla beigās drēbes iznāk ārā ar atlikušo mitrumu, kas piemērots gludināšanai.

Ja drēbes netiek gludinātas uzreiz, izkariet tās, līdz tās pilnībā izžūst.



Sākumā izmantojot mazu tvaika daudzumu dažādu audumu veidu dēļ. Jūs ātri apgūsiet vajadzīgo tvaika daudzumu.

10.1 Kā uzpildīt tvaika sistēmas ūdens tvertni

UZMANĪBU!

Lietojiet tikai destilētu vai demineralizētu ūdeni.

Vienmēr, kad tvertne ir tukša, indikators

 deg, un nevarat ieslēgt tvaika programmas.



Ja žāvējat veļu, izmantojot standarta un tvaika programmas, tvaika sistēmas ūdens tvertne automātiski uzpildīsies. Ja ūdens tvertne ir tukša, to iespējams uzpildīt manuāli. Tvaika sistēmai ir piemērots arī kondensētais ūdens. Kondensētais ūdens jāizfiltrē, piemēram, izmantojot kafijas filtru, lai likvidētu mazas pūku paliekas.

Lai uzpildītu ūdens tvertni:

1. Ieslēdziet ierīci.
2. Iestatiet vienu no programmām, kurām ir tvaika iespēja, lai pārbaudītu ūdens līmeni.
3. Izvelciet ūdens tvertni. Turiet to horizontālā stāvoklī.

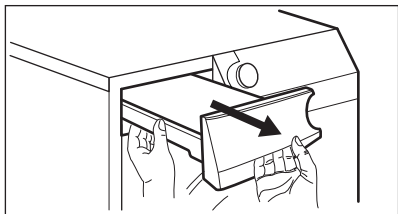

4. Piepildiet, līdz ūdens sasniedz līmeni "max".

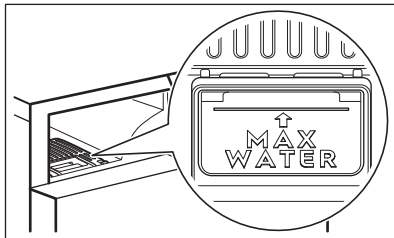
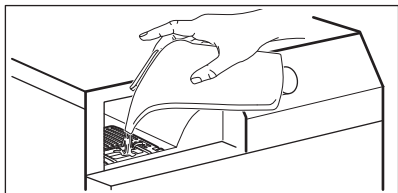

5. Uzlieciet ūdens tvertni.



Ikona brīdina, kad tvaika tvertne ir tukša. Šajā gadījumā tvaika funkcijas nevar aktivizēt.

10.2 Tvaiks



Šī iespēja paredzēta, lai iestatītu nepieciešamo tvaika līmeni. Tas ir atkarīgs no: veļas veida, svara un apjoma.

Ir 3 iespējamās izvēles:

- + minimāls veļas daudzums
- + vidējs veļas daudzums
- + maksimālais veļas daudzums







10.3 Tvaika programmas

Programmas	Veļas daudzums 1)	Īpašības
Kokvilna (Cottons)	2,0 kg	Palīdz likvidēt krokas no kokvilnas veļas. Programmas ilgums tiek automātiski pielāgots, lai izžāvētu veļu līdz optimālam mitruma līmenim tvaika funkcijai. Bieži vien pēc tvaika programmas drēbes nav nepieciešams gludināt. Šādā gadījumā tās jāizkar uz pakaramā vai jāsaloka.

Programmas	Veļas daudzums 1)	Īpašības
 Sintētika (Synthetics)	2,0 kg	Palīdz likvidēt krokas no sintētiskiem apģērbiem. Programmas ilgums tiek automātiski pielāgots, lai izžvētu veļu līdz optimālam mitruma līmenim tvaika funkcijai. Bieži vien pēc tvaika programmas drēbes nav nepieciešams gludināt. Šādā gadījumā tās jāizkar uz pakaramā vai jāsaloka.
 Atsvaidzināšana (Refresh)	2,0 kg	Tikai sausiem apģērbiem. Īss zemas temperatūras cikls, kas palīdz izvēdināt nepatīkamos aromātus no neliela apģērbu daudzuma. Paredzēts arī sausām drēbēm, kuras tikušas glabātas ilgu laiku.

1) Maksimālais svars attiecas uz vienumiem sausā veidā.

10.4 Tvaiks tabula

Programmas / veļas veids	 Tvaiks	Veļas daudzums 1)
Kokvilna (Cottons) 	— minimālais līmenis	0,5 - 1 kg
	— vidējais līmenis	1–1,5 kg
	— maksimālais līmenis	1,5–2 kg
Kokvilna (Cottons)  / krekli	— minimālais līmenis	1 - 2 gabali
	— vidējais līmenis	3–4 gabali
	— maksimālais līmenis	5 gabali
Sintētika (Synthetics) 	— minimālais līmenis	0,5 - 1 kg
	— vidējais līmenis	1–1,5 kg
	— maksimālais līmenis	1,5–2 kg
Sintētika (Synthetics)  / krekli	— minimālais līmenis	1 - 2 gabali
	— vidējais līmenis	3–4 gabali
	— maksimālais līmenis	5 gabali
Atsvaidzināšana (Refresh) 	— minimālais līmenis	0,5 kg
	— vidējais līmenis	1 kg
	— maksimālais līmenis	2 kg

1) Maksimālais svars attiecas uz vienumiem sausā veidā.

11. PIRMS PIRMĀS IZMANTOŠANAS REIZES



Pirmo reizi iedarbinot žāvētāju, tiek automātiski atbrīvoti aizmugures veļas tilpnes fiksatori. Ir iespējams, ka atskan trokšnis.

Lai atbrīvotu aizmugures veļas tilpnes fiksatorus:

1. Ieslēdziet ierīci.
 2. Iestādiet jebkuru programmu.
 3. Nospiediet taustiņu Sākt/Pauze.
- Veļas tilpne sāk griezties. Aizmugures veļas tilpnes fiksatori tiek deaktivēti automātiski.

Pirms ierīces lietošanas veļas žāvēšanai:

- Izfīriet žāvētāja veļas tilpni ar mitru drānu.
- Palaidiet 1 stundas programmu ar mitru veļu.
- Pirms tvaika programmas pirmās lietošanas reizes uzpildiet tvaika ūdens tvertni (skatiet sadaļu "Tvaika funkcija – *Kā uzpildīt tvaika sistēmas ūdens tvertni*").



Žāvēšanas cikla sākumā (pirmajās 3 – 5 min.) iespējams nedaudz augstāks skaņas līmenis. Tas notiek tāpēc, ka iedarbojas kompresors. Tā ir normāla parādība ierīcēm, kuras darbinā kompresors, piemēram, ledusskapjiem un saldētāvām.

11.1 Neparasta smaka

Ierīce ir cieši iesaiņota.

Pēc izstrādājuma izsaiņošanas var būt jūtama neparasta smaka. Tā ir normāla parādība pilnīgi jauniem produktiem.

Ierīce ir izgatavota no dažādiem materiāliem, kas kopā var radīt neparastu smaku.

Laika gaitā, pēc dažiem žāvēšanas cikliem smaka pakāpeniski izzūd.

11.2 Trokšņi



Dažreiz žāvēšanas cikla laikā var būt dzirdami dažādi trokšņi. Tie ir normāli darbības trokšņi.

Darbojas kompresors.

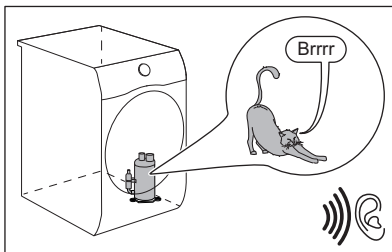

Rotē veļas tilpne.

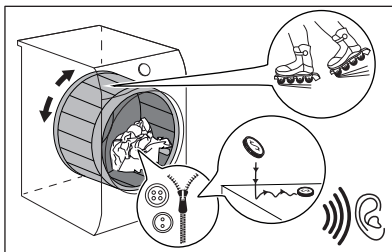

Darbojas ventilatori.

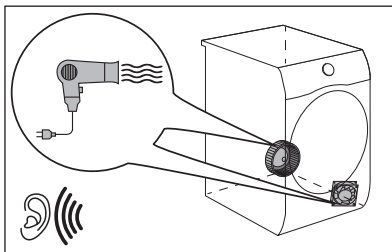

Darbojas sūknis, un tvertne tiek pārsūknēts kondensāts.

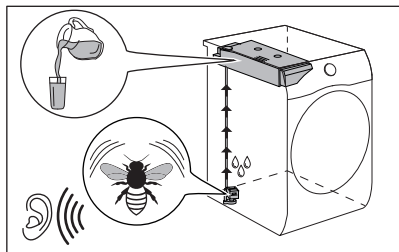

12. IZMANTOŠANA IKDIENĀ

12.1 Veļas sagatavošana



Tvertnes ielāde līdz maksimālai ietilpībai, kas norādīta attiecīgajām programmām, palīdzēs ietaupīt enerģiju.



Apģērbs pēc mazgāšanas bieži ir sagriezies un sapinies. Sagriezušās un sapinušās veļas žāvēšana ir neefektīva. Lai nodrošinātu pienācīgu gaisa plūsmu un vienmērīgu žāvēšanu, apģērbus ir ieteicams izpurināt un ievietot žāvētājā pa vienam gabalam.





Lai nodrošinātu pareizu žāvēšanas procesu:

- Aizveriet rāvējslēdzējus.
- Aiztaisiet segu pārsegu aizdares.
- Nežāvējiet vaļīgas saites vai lentes (piem., priekšautiem). Pirms programmas sākšanas sasieniet.
- Izņemiet no kabatām visus priekšmetus.
- Apģērbus, kuru iekšējais slānis izgatavots no kokvilnas, jāizgriež otrādi. Kokvilnas slānim jābūt vērstam uz āru.
- Vienmēr iestatiet programmu, kas piemērota veļas veidam.
- Nelieciet kopā gaišus un tumšus apģērbus.
- Izmantojiet kokvilnai, adītām jakām un trikotāžas apģērbiem piemērotu programmu, lai novērstu apģērbus saraušanos.

- Nepārsniedziet programmu nodalā vai displejā norādīto maksimālo veļas daudzumu.
- Žāvējiet tikai to veļu, kuru drīkst žāvēt žāvētājā. Skatiet norādes uz auduma.
- Nežāvējiet lielus priekšmetus kopā ar maziem. Mazi apģērba gabali var iekerties lielajos un palikt mitri.
- Izpuriniet lielus apģērba un auduma gabalus pirms to ievietošanas žāvētājā. Tas jādara, lai pēc žāvēšanas cikla iekšpusē nepaliktu mitras vietas.

Ieteikumi par tvaika funkcijas lietošanu

- Nelietojiet tvaika programmas: vilnai, kuru nedrīkst žāvēt žāvētājā, ādu, audumus ar lielām metāla, koka vai plastmasas detaļām, audumus ar rūsējošām metāla detaļām, eļļas audumus vai vaskotus kokvilnas apģērbus.
- Izšķirojiet un žāvējiet kopā līdzīga izmēra, svara, materiāla un krāsas audumus.
- Nežāvējiet jaunus, krāsainus tekstilizstrādājumus kopā ar gaišu veļu. Krāsas var izbalēt (pārbaudiet auduma krāsas noturību mitrumā mazāk redzamā vietā).
- Ar tvaika programmām neizmantojiet sausās tīrīšanas komplektus.
- Likvidējiet traipus mazgājot un lietojot lokalizētu tvaiku noņēmēju pirms tvaika programmas lietošanas.
- Lai gūtu labāku rezultātu, dubultslāņa priekšmetus izgrieziet ar kreiso pusi uz āru (piem., ar siltas vējjakas ar kokvilnas oderi, kokvilnas oderei jābūt uz āru).

Norādes uz auduma	Apraksts
	Apģērbu drīkst žāvēt žāvētājā.
	Apģērbu drīkst žāvēt žāvētājā augstā temperatūrā.
	Apģērbu drīkst žāvēt žāvētājā tikai zemā temperatūrā.
	Apģērbu nedrīkst žāvēt žāvētājā.

12.2 Veļas ievietošana

UZMANĪBU!

Pārliecinieties, ka veļa nav iespiesta starp ierīces lūku un gumijas blīvi.

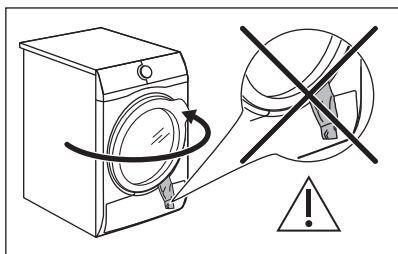

1. Atveriet ierīces durvis.
2. Ievietojiet veļu, liekot katru apģērba gabalu atsevišķi.
3. Aizveriet ierīces durvis.

12.3 Ierīces ieslēgšana

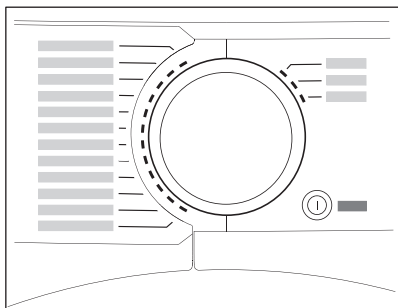

Lai ieslēgtu ierīci:

Piespiediet taustiņu  Iesl./Izsl. .
Ja ierīce ir ieslēgta, daži indikatori parādās displejā.

12.4 Zemas jaudas režīms

Lai samazinātu enerģijas patēriņu, šī funkcija automātiski deaktivizē ierīci:

- Pēc 5 minūtēm, ja nav palaista programma.
- Pēc 5 minūtēm pēc programmas beigām vai pretburzīšanās cikla.

i

Kad ierīce pāriet zemas jaudas režīmā, displejs un ikonas izslēdzas. Jūs varat atkārtoti aktivizēt tos, nospiežot Iesl./Izsl. pogu.

i

Ja ieslēgts Wi-Fi un iespējota attālinātā vadība, tad attālinātās palaišanas ikona  paliek iedegta arī, kad ierīce pāriet zemas jaudas režīmā.

12.5 Programmas iestatīšana

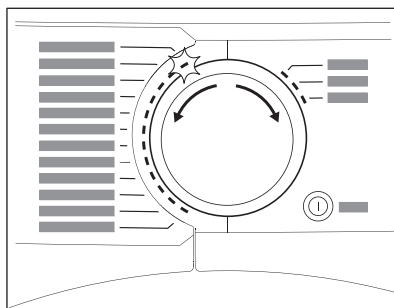

Lai iestatītu programmu, izmantojiet programmu pārslēgu.
Displejā parādīsies aptuvenais programmas ilgums.



Faktiskais žāvēšanas laiks būs atkarīgs no ielādes (daudzuma un sastāva), istabas temperatūras un veļas mitruma pēc tās izgriešanas centrifūgā pēc izgriešanas cikla.

12.6 Iespējas

Programmai ir iespējams iestatīt vienu vai vairākas iespējas.

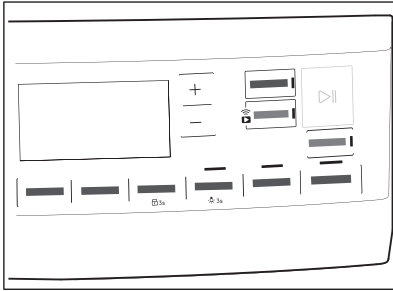

Lai aktivizētu vai deaktivizētu kādu iespēju, pieskarieties attiecīgajam taustiņam. Displejā parādās tās simbols vai iedegas virs taustiņa izvietotais indikators.

12.7 Bērnu drošības funkcijas iespēja

Ierīcei iespējams iestatīt bērnu drošības ierīci, lai bērni nerotaļātos ar to. Bērnu drošības funkcijas iespēja bloķē visus skārienaustiņus un programmu pārslēgu (šī funkcija nenobloķē taustiņu **Iesl./Izsl.**).

Bērnu drošības funkciju var aktivizēt:

- pirms taustiņa **Starts/pauze** skaršanas - ierīci nevar ieslēgt;
- pēc taustiņa **Starts/pauze** skaršanas - programmas un iespēju izvēle nav pieejama.

Bērnu drošības funkcijas aktivizēšana:



1. Ieslēdziet žāvētāju.
2. Izvēlieties vienu no iespējamajām programmām.
3. Pieskarieties un turiet nospiestu pogu **Pretburzīšanās** aptuveni 3 sekundes.

Simbols parādās displejā.

4. Lai izslēgtu bērnu drošības funkciju, vēlreiz pieskarieties iepriekš minētajiem taustiņiem, līdz simbols pazūd.

12.8 Programmas ieslēgšana

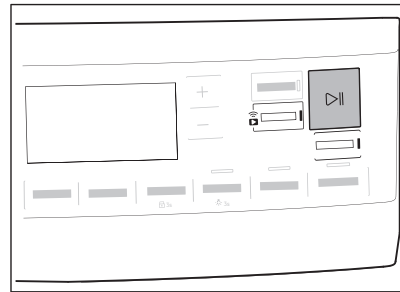

Lai aktivizētu programmu:

Pieskarieties taustiņam **Starts/pauze**. Ierīce sāk darboties un virs taustiņa izvietotais indikators beidz mirgot un paliek degam.

12.9 Programmas sāksana ar **Pabeigt pēc**





Šī iespēja ļauj izvēlēties laiku, kurā programmai beigt darbību. Pēc aktivizēšanas žāvētājs nogaida īsto brīdi, kad sākt žāvēšanas procesu.

Pabeigt pēc laiks ir gaidīšanas laika un žāvēšanas laika summa.

Lai iestatītu iespēju Pabeigt pēc:

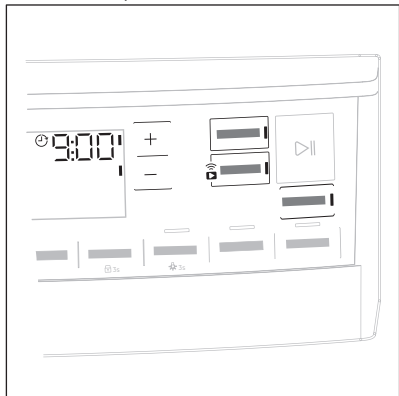
1. Iestatiet žāvēšanas programmu un iespējas.
2. Pieskarieties pogai  Pabeigt pēc:
3. Atkārtoti nospiediet pogu + -, līdz displejā tiek rādīts vēlamais laiks, kad programmai jābeidz darbu (piemēram, 12h, ja programmai jābeidz darbu pēc 12 stundām)



4. Pieskarieties taustiņam  Starts/pauze. Veļas tilpne sāk veikt **ProSense** aprēķinu, ja tas ir paredzēts atlasītajā programmā.
5. Ierīce sāk laika atskaiti līdz programmas beigu laikam, un programma sāk darboties, lai pabeigtu darbību iestatītajā laikā.

12.10 ProSense veļas daudzuma noteikšana



ProSense tehnoloģija nosaka tilpnē ievietotās veļas daudzumu un programmas ilgumu. Darbojas ar vairumu programmu.

Pēc žāvēšanas programmas iestatīšanas iedegas **ProSense** ikona, ja pieejama veļas daudzuma noteikšanas funkcija.

Pēc pieskaršanās  Starts/pauze pogai **ProSense** uzsāk veļas daudzuma noteikšanu.

1. Pirmajā minūtē ierīce nosaka tilpnē ievietotās veļas svaru: mirgo indikators un joslas zem ikonas pārvietojas turp un

ProSense

atpakaļ , veļas tilpne nedaudz rotē.

2. Kad tvertne pārstāj griezties, displejā tiek rādīts jaunais programmas darb. laiks, kas pielāgots noteiktajam veļas daudzumam. Joslu skaits no 1 līdz 4 atspoguļo aprēķināto veļas daudzumu. 4 joslas nozīmē maksimālo veļas daudzumu atlasītajai programmai.





Ja **veļas tilpnē ievietots pārmērīga veļas daudzums**, atkārtoti iedegas maksimāli atļautā veļas daudzuma indikators, pastāvīgi mirgojot indikatoram

MAX. Šādā gadījumā šo 30 sekunžu laikā ir iespējams atvērt ierīces durvis un izņemt lieko veļu. Kad liekā veļas ir izņemta, pieskarieties pogai  Starts/pauze, lai atkārtoti palaistu programmu. Ja veļas daudzumu nesamazina, programma atsāk darbību jebkurā gadījumā. Šādā gadījumā nav iespējams garantēt labākos rezultātus.

12.11 Programmas maiņa



Lai mainītu programmu:

1. Nospiediet taustiņu  Iesl./Izsl. , lai izslēgtu ierīci.
2. Atkal nospiediet taustiņu  Iesl./Izsl. , lai ieslēgtu ierīci.
3. Iestatiet jaunu programmu.

12.12 Programmas beigas



Iztīriet filtru un iztukšojiet ūdens tvertni pēc katra žāvēšanas cikla. (Skatiet sadaļu APKOPE UN TĪRĪŠANA.)

Kad žāvēšanas cikls beidzies, displejā parādās simbols . Ja aktivizēta iespēja  Beigu signāls, 1 minūti skan pārtraukts skaņas signāls.



Ja neizslēdzat ierīci, sākas pretburzīšanās fāze (nav aktīva visām programmām). Mirgojošs  simbols norāda uz pretburzīšanās fāzes sākšanos. Veļu var izņemt šī cikla laikā.

Lai izņemtu veļu:

1. turiet piespiestu pogu  Iesl./Izsl. 2 sekundes, lai izslēgtu ierīci;
2. Atveriet ierīces durvis.
3. izņemiet veļu.
4. Aizveriet ierīces durvis.

Iespējamie neapmierinošu žāvēšanas rezultātu iemesli:

- Nepareizi noklusējuma sausuma pakāpes iestatījumi. Sk. nodaļu *Galīgās mitruma pakāpes pielāgošana*



Atstājiet durtiņas nedaudz pavērtas pēc katra cikla, lai izvairītos no mitruma.

12.13 Tilpnes apgaismojuma ieslēgšana

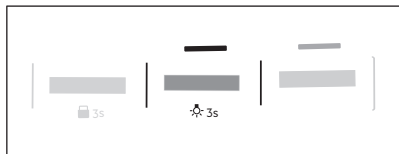

Pieskarieties un turiet nospiestu pogu 

Tvaiks aptuveni 3 sekundes.

Apgaismojums tilpnē ir ieslēgts.

12.14 Iespējamie neapmierinošu žāvēšanas rezultātu iemesli:

- Filtrs ir aizsērējis. Aizsērējis filtrs padara žāvēšanu neefektīvu.
- Gaisa plūsmas atveres ir aizsērējušas.
- Ierīces tvertne ir netīra.
- Nepareizi noklusējuma sausuma pakāpes iestatījumi. Sk. nodaļu *Galīgās mitruma pakāpes pielāgošana*
- Temperatūra telpā ir pārāk zema vai pārāk augsta. Optimāla telpas temperatūra ir 18–25 °C.

13. PADOMI UN IETEIKUMI

13.1 Apkārtējai videi draudzīgi padomi



Tvertnes ielāde līdz maksimālai ietilpībai, kas norādīta attiecīgajām programmām, palīdzēs ietaupīt enerģiju.

- Labi izgrieziet veļu pirms žāvēšanas.
- Nepārsniedziet ievietojamās veļas daudzumus, kas norādīti sadaļā "Programmas".
- Izfīriet gaisa filtru pēc katra žāvēšanas cikla.

- Neizmantojiet veļas mīkstinātāju mazgāšanai un pēc tam žāvēšanai. Veļas žāvētājā vēla kļūst mīksta automātiski.
- Ūdeni no ūdens tvertnes var izmantot veļas gludināšanai. Jums vispirms jāizfiltrē ūdens, lai likvidētu atlikušās auduma šķiedras (der parasts kafijas filtrs).
- Vienmēr gādājiet par to, lai gaisa plūsmas atveres ierīces apakšā nebūtu nosprostotas.
- Pārliedzinieties, ka vietā, kur uzstādat ierīci, ir laba gaisa plūsma.

14. KOPŠANA UN TĪRĪŠANA

14.1 Periodiskas tīrīšanas grafiks

Periodiska tīrīšana palīdz pagarināt ierīces mūžu.

Ja ierīce netiek izmantota ilgāku laiku, atvienojiet to no strāvas padeves.

Orientējošs periodiskas tīrīšanas grafiks:

filtra tīrīšana	Kad mirgo  indikators.
Iztukšojiet ūdens tvertni	Kad mirgo  indikators.
Kondensatora tīrīšana	Kad mirgo  indikators.
Iztīriet tvaika sistēmas filtru	Kad mirgo  indikators.
Veļas tīlpnes tīrīšana	Reizi divos mēnešos
Vadības paneļa un korpusa tīrīšana	Reizi divos mēnešos
Gaisa plūsmas atveru tīrīšana	Reizi divos mēnešos

Turpmākos paragrāfos paskaidrots, kā katra daļa jātīra.

14.2 Svešķermeņu notīrīšana



Pirms žāvēšanas cikla aktivizēšanas gādājiet, lai visas kabatas būtu tukšas un viss, kas kustās, būtu piesiets. Sk. sadaļu "Veļas sagatavošana".

Izņemiet jebkādas svešķermeņus no tvertnes pēc žāvēšanas cikla (piemēram, metāla klipšus, pogas, monētas utt.).

14.3 Filtra tīrīšana

Katra cikla beigās displejā parādās simbols

 *Filter* un nepieciešams iztīrīt filtru.



Filtrs savāc jēlkokvilnu žāvēšanas cikla laikā.



Labākiem žāvēšanas rezultātiem tīriet filtru regulāri. Aizsērējis filtrs pagarina žāvēšanas ciklu, rezultātā palielinot enerģijas patēriņu. Tīriet filtru ar rokām. Ja nepieciešams, izmantojiet putekļu sūcēju.



UZMANĪBU!

Tīrot filtrus, apgērbta plūksna jāmet atkritumu tvertnē, nevis izlietnē, lai izvairītos no mikroplastmasas nonākšanas ūdens sistēmā.

1. Atveriet lūku. Izvelciet filtru.

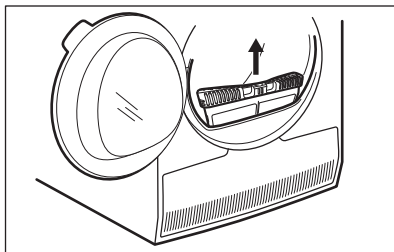

2. Pavelciet āķi, lai atvērtu filtru.

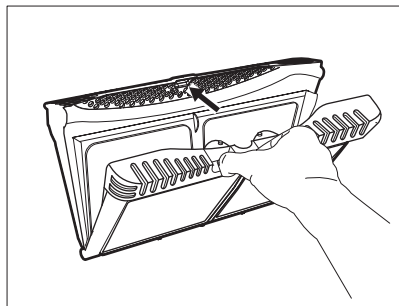

3. Savāciet pūkas ar roku no abām filtra iekšējām daļām.

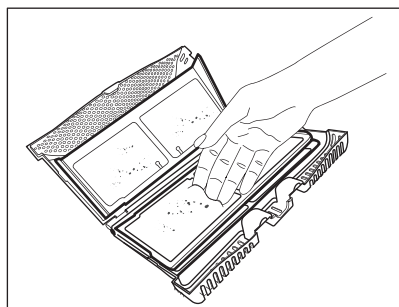
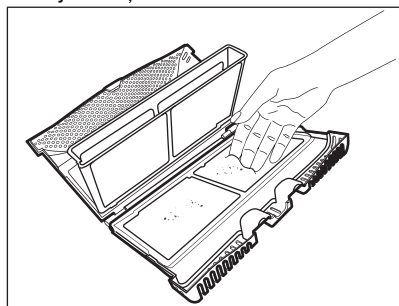

Izmetiet pūkas atkritumu tvertnē.

4. Ja nepieciešams, iztīriet filtru ar putekļu sūcēju. Aizveriet filtru.
5. Vajadzības gadījumā notīriet pūkas no filtra ligzdas un paplāksnes. Jūs varat izmantot putekļu sūcēju. Ievietojiet filtru atpakaļ filtra ligzdā.

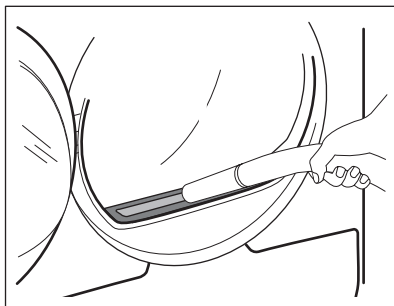

14.4 Ūdens tvertnes iztukšošana

Iztukšojiet kondensētā ūdens tvertni pēc katra žāvēšanas cikla.

Ja kondensētā ūdens tvertne ir pilna, programmai automātiski apstājas. Displejā iedegas simbols . Ūdens tvertne brīdin., un nepieciešams iztukšot ūdens tvertni.

Lai iztukšotu ūdens tvertni:

1. Izvelciet kondensētā ūdens tvertni un turiet to horizontālā pozīcijā.

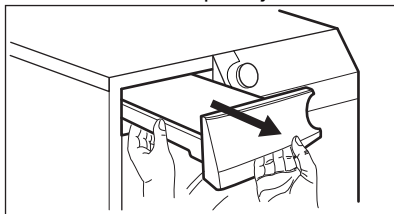

2. Izbīdīet plastmasas savienotāju ārā un izlejiet ūdeni izlietnē vai līdzīgā vietā.

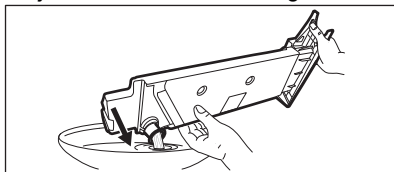

3. Iebīdīet atpakaļ plastmasas savienotāju un ievietojiet ūdens tvertni atpakaļ tās vietā.
4. Lai atsāktu programmu, piespiediet taustiņu  Starts/pauze.

14.5 Kondensatora tīrīšana

Ja displejā mirgo simbols \Rightarrow *Iztīrīt kond.*, kondensators un tā nodalījums jāpārbauda. Ja tas ir netīrs, notīriet to. Veiciet pārbaudi vismaz reizi 6 mēnešos.

⚠ BRĪDINĀJUMS!

Nepieskarieties metāla virsmai ar kailām rokām. Pastāv traumu risks. Lietojiet aizsargcimdus. Tīriet uzmanīgi, lai nesabojātu metāla virsmu.

⚠ UZMANĪBU!

Neizmantojiet putekļsūcēja cietos uzgaļus, lai likvidētu kondensatora pūkas. Tas var sabojāt kondensatoru, samazinot ierīces veiktspēju un pagarinot žāvēšanas laiku.

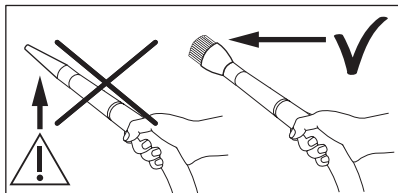

Lai pārbaudītu:

1. Atveriet durvis. Pavelciet filtru uz augšu.

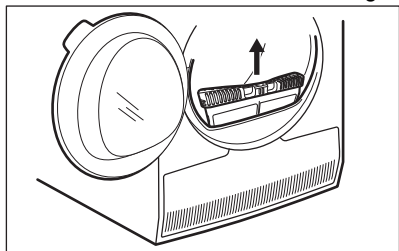

2. Atveriet kondensatora pārsegu.

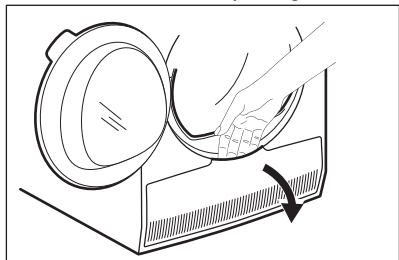

3. Pagrieziet sviru, lai atvērtu kondensatora vāku.

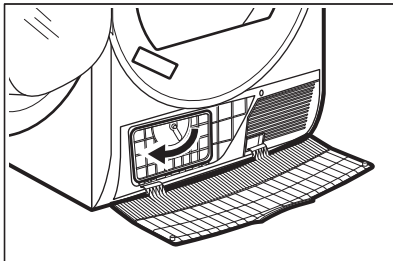

4. Nolaidiet kondensatora vāku.

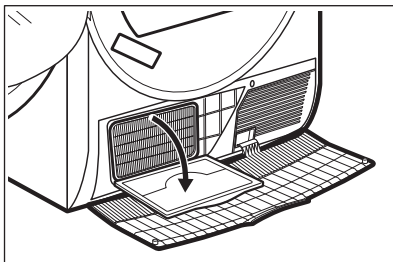

5. Ja nepieciešams, notīriet pūkas no kondensatora un tā nodalījuma. Varat izmantot putekļsūcēju vai birstes piederumu.

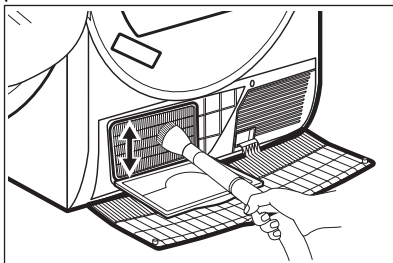

6. Aizveriet kondensatora vāku.
7. Pagrieziet sviru, līdz tā noklikšķ savā pozīcijā.
8. Ievietojiet filtru atpakaļ.

14.6 Tvaika sistēmas filtra tīrīšana

⚠ UZMANĪBU!

Neizmantojiet tvaika programmas bez tvaika sistēmas filtra vai ar bojātu vai bloķētu filtru.

Ja displejā parādās simbols  (iztīriet tvaika sistēmas filtru), filtrs ir jāiztīra.

Lai iztīrītu tvaika sistēmas filtru:

1. Izvelciet ūdens tvertni. Turiet to horizontālā stāvoklī.

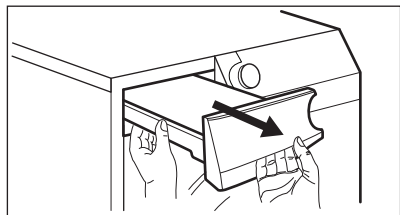

2. Pavelciet filtru.

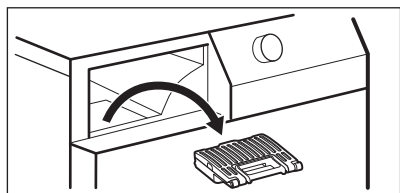

3. Atveriet filtru.

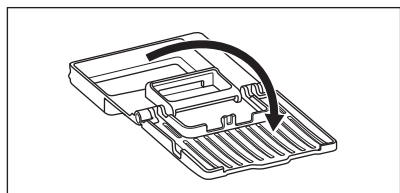

4. Ar mitru roku iztīriet filtru.

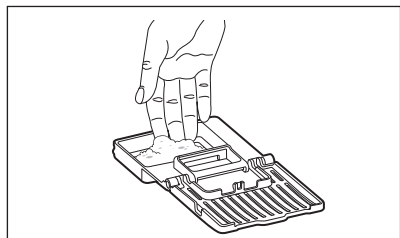

5. Ievietojiet filtru filtra ligzdā.
6. Uzlieciet ūdens tvertni.

14.7 Kā izsūknēt ūdeni no tvaika sistēmas tvertnes



Ūdens kvalitāte tvertnē var pasliktināties. Ja nelietosiet ierīci ilgāku laiku, iztukšojiet ūdens tvertni.

Lai nolietu ūdeni.

1. Atveriet durvis.
2. Atveriet kondensatora pārsegu.

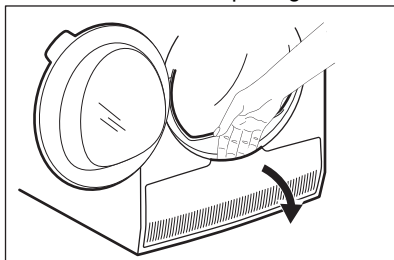

3. Pagrieziet sviru, lai atvērtu kondensatora vāku, un nolaidiet kondensatora vāku.

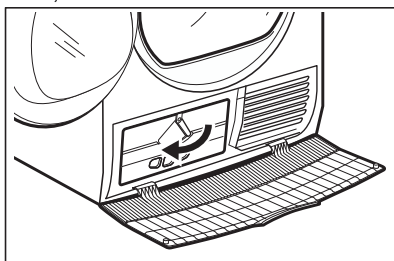

4. Paņemiet cauruli, kas atrodas pie nodalījuma kreisās sienas. Noņemiet vāciņu, lai atbīvētos no ūdens.

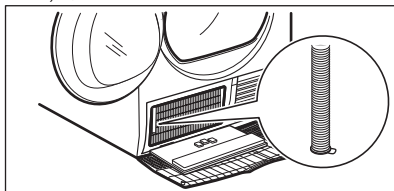

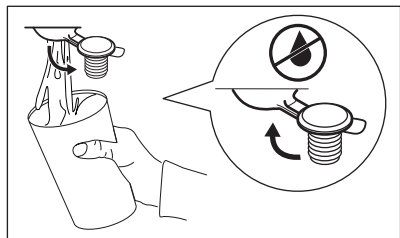

5. Aizveriet vāciņu.
6. Novietojiet cauruli atpakaļ tai paredzētajā vietā.
7. Aizveriet kondensatora vāku.
8. Pagrieziet sviru, lai noslēgtu kondensatora vāku.
9. Aizveriet kondensatora vāku.

14.8 Veļas tilpnes tīrīšana

⚠ BRĪDINĀJUMS!

Pirms tīrīšanas atvienojiet ierīci no elektrības.

Lai notīrītu veļas tilpnes iekšējo virsmu un tilpnes izciļņus, izmantojiet neitrālu

mazgāšanas līdzekli. Nosusiniet nomazgātās virsmas var mīkstu drānu.

⚠ UZMANĪBU!

Netīriet veļas tilpni ar tērauda suku vai abrazīviem materiāliem.

14.9 Vadības paneļa un apvalka tīrīšana

Lai notīrītu vadības paneli un apvalku, izmantojiet standarta neitrālu mazgāšanas līdzekli.

Tīriet ar mitru drānu. Nosusiniet nomazgātās virsmas var mīkstu drānu.

⚠ UZMANĪBU!

Nelietojiet mēbeļu tīrīšanas līdzekļus vai tīrīšanas līdzekļus, var var izraisīt koroziju.

14.10 Gaisa plūsmas atveru tīrīšana

Lai likvidētu pūkas no gaisa plūsmas atverēm, izmantojiet putekļu sūcēju.

15. PROBLĒMRISINĀŠANA

⚠ BRĪDINĀJUMS!

Skatiet sadaļu "Drošība".

15.1 Kļūdu kodi

Ierīci neuzsāk darbu vai arī darbības laikā tā pārtrauc darboties.

Vispirms mēģiniet rast problēmas risinājumu (skatiet tabulu). Ja problēma joprojām pastāv, sazinieties ar pilnvaroto servisa centru.

⚠ BRĪDINĀJUMS!

Pirms jebkuras pārbaudes veikšanas atvienojiet ierīci no elektrotīkla.

Nopietnu problēmu gadījumā atskan skaņa signāli, displejā redzams kļūdas kods un ►|| Starts/pauze poga var mirgot nepārtraukti:

Kļūdas kods	Iespējamais cēlonis	Risinājums
E50	Pārslogots ierīces motors. Veļas tilpnē ir pārāk daudz veļas, vai tā ir iestrēgusi.	Programma nav pabeigta. Izņemiet veļu no tilpnes, iestatiet programmu un uzsāciet ciklu no jauna.

Kļūdas kods	Iespējamais cēlonis	Risinājums
E90 vai E91	Iekšēja kļūme. Ierīces elektronisko elementu starpā nav saziņas.	Programma netika pabeigta pareizi vai ierīce pārāk ātri pārtrauca darbību. Izslēdziet ierīci un ieslēdziet to atkārtoti. Ja kļūdas kods parādās atkārtoti, sazinieties ar pilnvaroto servisa centru.
EHO	Elektroenerģijas padeve ir nestabila.	Ja ierīce attēlo EHO , sagaidiet, līdz strāvas padeve nostabilizējas un tad nospiediet palaišanas taustiņu. Ja ierīce pārtrauc ciklu bez jebkādas norādes, nospiediet cikla sākumu. Ja atkal iedarbojas brīdinājums, pārbaudiet elektrības vada/kontaktligzdas stāvokli vai strāvas padevi.

Ja displejs rāda citus kļūdu kodus, izslēdziet ierīci un ieslēdziet to atkārtoti. Ja problēma atkārtojas, sazinieties ar pilnvaroto servisa centru.

Dažādu veļas žāvētāja problēmu gadījumā skatiet iespējamus risinājumus tabulā tālāk.

15.2 Traucējummeklēšana

Problēma	Iespējamais risinājums
Jūs nevarat aktivizēt ierīci.	Pārbaudiet, vai ierīces kontaktspraudnis ir pieslēgts elektrotīkla kontaktligzdai. Pārbaudiet drošinātāju (mājas instalācijā).
Nevar palaist programmu.	Nospiediet Starts/pauze. Pārbaudiet, vai ir aizvērtas ierīces durvis.
Tvaika programma neaktivizējas. Iedegas tvaika ūdens tvertnes indikators.	Uzpildiet ūdens tvertni. Izīriet tvaika ūdens filtru
Pēc tvaika programmas drēbes nav pietiekoši mīkstas.	Ņemiet vērā auduma sastāvu. Iestatiet augstāku tvaika līmeni. Ielādējiet veļas mašīnā mazāk drēbes vai tikai viena veida apģērba gabalu. Izņemiet drēbes pa vienai pēc iespējas ātrāk, pirms tās sāk burzīties. Izkariet drēbes uz pakaramajiem, aizpogājiet pogas un izstiepiet apģērbus sākotnējā formā.
Pēc tvaika programmas uz apģērba ir slapji plankumi.	Atgūstiet sākotnējo formu vairāku slāņu apģērbiem, gludivot uzreiz pēc to izņemšanas. Nepareiza tvaika līmeņa izvēle. Iestatiet piemērotu tvaika līmeni (atsaucei skatiet tvaika norādes). Pirms tvaika cikla veikšanas izīriet filtru (skatiet sadaļu <i>KOPŠANA UN TĪRĪŠANA</i>).

Problēma	Iespējamais risinājums
Pat pēc dažiem žāvēšanas cikliem tvaika tvertne ir tukša.	Izfiltrēt tvaika ūdens filtru.
Ierīces durvis neaizveras.	Pārļiecinieties, ka ir pareizi ievietots filtrs.
Ierīce apstājas darbības laikā.	Pārļiecinieties, ka veļa nav iesprūdusi starp ierīces durvīm un gumijas blīvi. Pārbaudiet, vai ūdens tvertne ir tukša. Nospiediet taustiņu Starts/pauze, lai atsāktu programmas darbību. Ielāde ir pārāk maza, palieliniet ielādes daudzumu vai izmantojiet programmu Žāvēšana uz laiku .
Cikla ilgums ir pārāk ilgs vai sniedz neapmierinošus žāvēšanas rezultātus. 1)	Pārļiecinieties, ka veļas svars atbilst programmas darbības ilgumam. Pārbaudiet, vai filtri ir tīri. Veļa ir pārāk mitra. Vēlreiz centrifugējiet veļu veļas mazgājamā mašīnā. Nodrošiniet, lai istabas temperatūra ir no +5 °C līdz +35 °C. Optimālā istabas temperatūra ir 18 °C līdz 25 °C. Iestatiet Žāvēšana uz laiku vai Īpaši sauss programmu. 2)
Lietotne nevar savienoties ar žāvētāju.	Pārbaudiet, vai Jūsu viedierīce ir savienota ar bezvadu tīklu. Pārbaudiet savu mājas tīklu un maršrutētāju. Restartējiet maršrutētāju. Sazinieties ar savu bezvadu interneta pakalpojumu sniedzēju, ja rodas problēmas ar bezvadu tīklu. Žāvētāju, viedierīci vai abus nepieciešams konfigurēt vēlreiz.
Lietotne bieži nevar savienoties ar žāvētāju.	Mēģiniet pārvietot mājas rūteri pēc iespējas tuvāk žāvētājam vai apsveriet bezvadu signāla diapazona paplašinātāja iegādi. Izslēdziet mikroviļņu krāsni. Izvairieties vienlaicīgi izmantot mikroviļņu krāsni un žāvētāja tālvadības vadību. Mikroviļņi traucē Wi-Fi signālam.
Displejā redzams  .	Ja vēlaties iestatīt jaunu programmu, izslēdziet un ieslēdziet ierīci. Pārļiecinieties, ka iespējas atbilst programmai.

1) Programma automātiski beidz darboties pēc maksimāli 6 stundām.

2) Žāvējot liela izmēra veļas gabalus (piemēram, palagus), pastāv iespēja, ka kāda to daļa joprojām būs mitra.

15.3 Iespējamie neapmierinošu žāvēšanas rezultātu iemesli:

- Filtrs ir aizsērējis. Aizsērējis filtrs padara žāvēšanu neefektīvu.
- Gaisa plūsmas atveres ir aizsērējušas.
- Ierīces tvertne ir netīra.

- Nepareizi noklusējuma sausuma pakāpes iestatījumi. Skatiet sadaļu *Noklusējuma sausuma pakāpes izvēle*
- Temperatūra telpā ir pārāk zema vai pārāk augsta. Optimāla telpas temperatūra ir 18–25 °C.

16. PATĒRIŅA LIELUMI

16.1 Ievads



Lietotāja rokasgrāmatā norādītas divas dažādas atsauces attiecībā uz ES energomarķējuma un ekodizaina noteikumiem.

- Regula (ES) 932/2012 un Regula (ES) 392/2012, kas spēkā līdz 2025. gada 30. jūnijam, attiecas uz energoefektivitātes klasēm no **A+++** līdz **D**.
- Regula (ES) 2023/2534, kas spēkā no 2025. gada 1. jūlija, attiecas uz energoefektivitātes klasēm no **A** līdz **G**.



QR kods uz ierīces komplektācijā iekļautā energomarķējuma sniedz tīmekļa saiti uz informāciju par ES EPREL datu bāzē iekļauto ierīces ekspluatācijas parametru informāciju. Glabājiet energoefektivitātes marķējumu kopā ar lietotāja rokasgrāmatu un visiem pārējiem ierīces komplektācijā iekļautajiem dokumentiem.

Šo pašu informāciju var uzzināt arī EPREL, atverot saiti <https://eprel.ec.europa.eu> un norādot ierīces energoefektivitātes nominālo datu plāksnītē norādīto modeļa nosaukumu un produkta numuru. Lai noskaidrotu tehnisko datu plāksnītes atrašanās vietu, skatiet nodaļu "Izstrādājuma apraksts".

16.2 Apzīmējumi

kg	Veļas ielādes daudzums.	apgr./min	Izgriešanas pakāpe
kWh	Elektroenerģijas patēriņš.		
hh:mm	Programmas darbības ilgums.		
%	Sākotnējā mitruma pakāpe izgriešanas cikla beigās un galīgā mitruma pakāpe žāvēšanas programmas sākumā. Jo lielāks izgriešanas ātrums, jo skaļāka darbība, bet mazāka sākotnējā mitruma pakāpe un enerģijas patēriņš, žāvējot veļu.		

16.3 Saskaņā ar Komisijas Regulu (ES) 2023/2533, Regulu (ES) 2023/2534 un Regulu (ES) 392/2012.



Norādītās vērtības ir iegūtas laboratorijas apstākļos atbilstoši attiecīgiem standartiem. Datus var mainīt dažādi parametri, piemēram, veļas daudzums, veids un apkārtējās vides apstākļi. Sākotnējais veļas mitrums, ūdens veids, elektroapgādes spriegums un tas, vai maināt programmas noklusējuma iestatījumus, arī var ietekmēt energopatēriņu, žāvēšanas programmas darbības ilgumu galīgo mitruma pakāpi.

Programma	leviетоjамais veļas daudzums (kg)	Izgriešanas pakāpe (apgr./min)	Sākotnējā mitruma pakāpe (%)	Žāvēšanas laiks (h:mm)	Elektroenerģijas patēriņš (kWh)	Galīgā mitruma pakāpe (%)
Eco 1) 2)	9,0	1000	60	3:19	1,68	0,0
Eco 1) 2)	4,5	1000	60	1:50	0,86	0,0

1) Šī atsaucies programma tiek izmantota, lai novērtētu ierīces atbilstību Apvienotās Karalistes ekodizaina un energomarkējuma noteikumiem, Regulai (ES) 2023/2533 un Regulai (ES) 2023/2534. Šī programma var izžāvēt kokvilnu no 60 % sākotnējā mitruma līmeņa līdz galīgajam mitruma līmenim 0 %.

2) Eco programma ir līdzvērtīga  Kokvilna (Cottons) Eco", kas ir "Standarta kokvilnas programma" saskaņā ar ES Komisijas regulu Nr. 392/2012. Piemērots risinājums normālas un slapjas kokvilnas vēlas žāvēšanai.

Jaudas patēriņš dažādos darbības režīmos

Jaudas patēriņš izslēgtā režīmā (W)	Jaudas patēriņš gaidstāves režīmā (W)	Atliktais starts (W)	Jaudas patēriņš tīkla gaidstāves režīmā (W)
0,05	0,05	4,00	2,00 1)

Laiks līdz izslēgtam/gaidstāves režīmam ir ne vairāk kā 15 minūtes.

1) Pieslēgtās funkcijas enerģijas patēriņš ir aptuveni 17,5 kWh gadā. Lai atslēgtu šo funkciju, skatiet sadaļu "Wi-Fi savienojamības iestatīšana".

16.4 Bieži lietotas programmas





Šīs vērtības ir tikai orientējošas.

Programma	leviетоjамais veļas daudzums (kg)	Izgriešanas pakāpe (apgr./min)	Sākotnējā mitruma pakāpe (%)	Žāvēšanas laiks (h:mm)	Elektroenerģijas patēriņš (kWh)	Galīgā mitruma pakāpe (%)
Kokvilna (Cottons) Īpaši sauss	9,0	1000	60	4:07	2,07	-3,0
Kokvilna (Cottons) Īpaši sauss	4,5	1000	60	2:29	1,24	-3,0
Kokvilna (Cottons) Gludināšanai	9,0	1000	60	2:16	1,19	12,0
Kokvilna (Cottons) Gludināšanai	4,5	1000	60	1:30	0,78	12,0

Programma	levietojamais veļas daudzums (kg)	Izgriešanas pakāpe (apgr./min)	Sākotnējā mitruma pakāpe (%)	Žāvēšanas laiks (h:mm)	Elektroenerģijas patēriņš (kWh)	Galīgā mitruma pakāpe (%)
Sintētika (Synthetics) Īpaši sauss	4,0	1200	40	1:17	0,59	0,0
Sintētika (Synthetics) Iev. Skapī	4,0	1200	40	1:08	0,53	1,0
Sintētika (Synthetics) Gludināšanai	4,0	1200	40	0:51	0,36	12,0
Viila (Wool)	1,0	1200	35	2:12	1,49	5,0

17. APSVĒRUMI PAR VIDES AIZSARDZĪBU

Nododiet otrreizējai pārstrādei materiālus ar simbolu . Ievietojiet iepakojuma materiālus atbilstošajos konteineros to otrreizējai pārstrādei. Palīdziet aizsargāt apkārtējo vidi un cilvēku veselību, atkārtoti pārstrādājot elektrisko un elektronisko iekārtu atkritumus.

Neizmetiet ierīces, kas apzīmētas ar šo simbolu , kopā ar mājsaimniecības atkritumiem. Nododiet izstrādājumu vietējā otrreizējās pārstrādes punktā vai sazinieties ar vietējo pašvaldību.

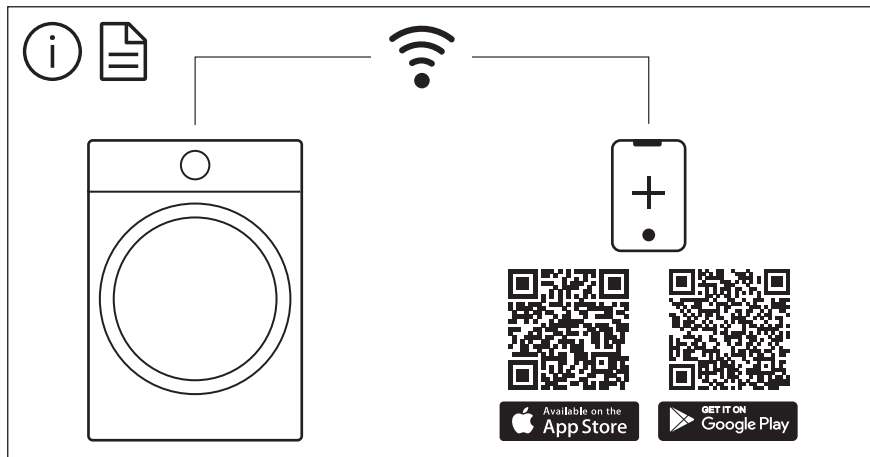

The software in this product contains components that are based on free and open source software. AEG gratefully acknowledges the contributions of the open software and robotics communities to the development project.

To access the source code of these free and open source software components whose license conditions require publishing, and to see their full copyright information and applicable license terms, please visit:
<http://aeg.opensourcerepository.com> (folder NIUS)