

▶ TR939M4E

LV **Lietošanas instrukcija**
Žāvēšanas tvertne

USER MANUAL



AEG

NEVAINOJAMIEM REZULTĀTIEM

Pateicamies, ka izvēlējāties AEG izstrādājumu! Esam to radījuši, lai nodrošinātu nevainojamu izpildi daudzu gadu garumā, izmantojot inovatīvas tehnoloģijas, kas palīdz vienkāršot dzīvi — iespējas, ko neatradīsiet parastās ierīcēs. Lūdzu, veltiet dažas minūtes tam, lai izlasītu šo materiālu un gūtu labākus rezultātus.

Apmeklējiet mūsu tīmekļa vietni, lai:



saņemtu lietošanas ieteikumus un brošūras, kā arī traucējummeklēšanas, servisa un remonta informāciju:

www.aeg.com/support



reģistrētu savu ierīci labāka servisa saņemšanai:

www.registreaeg.com



iegādātos savai ierīcei papildpiederumus, vienreizējas lietošanas materiālus un oriģinālās rezerves daļas:

www.aeg.com/shop

KLIENTU APKALPOŠANA UN SERVISS

Izmantojiet tikai oriģinālas rezerves daļas.

Sazinoties ar mūsu pilnvaroto servisa centru, nodrošiniet, lai jums būtu pieejami šādi dati: modelis, PNC, sērijas numurs.

Šī informācija ir norādīta uz datu plāksnītes.







 Uzmanību / drošības informācija

 Vispārīga informācija un ieteikumi

 Ar vidi saistīta informācija

Izmaiņu tiesības rezervētas.

SATURS

1. DROŠĪBAS INFORMĀCIJA.....	6
1.1 Bērnu un nespējīgu cilvēku drošība.....	6
1.2 Vispārīgā drošība	7
2. DROŠĪBAS NORĀDĪJUMI.....	10
2.1 Uzstādīšana.....	10
2.2 Pieslēgums elektrotīklam.....	10
2.3 Pielietojums.....	11
2.4 Iekšējais apgaismojums.....	12
2.5 Aprūpe un tīrīšana.....	12
2.6 Kompresors.....	12
2.7 Serviss.....	13
2.8 Likvidēšana.....	13
3. PRODUKTA APRAKSTS.....	14
4. VADĪBAS PANELIS.....	16
4.1 Displejs.....	16
5. PROGRAMMAS	19
5.1 Programmas un iespēju izvēles saderība.....	23
5.2 Patēriņa dati.....	24
6. IESPĒJAS.....	27
6.1  Žāvēšanas pakāpe	27
6.2  Žāvēšana uz laiku	27
6.3  Pretburzīšanās	28
6.4  Klusā.....	28
6.5  Atsvaidzināšana.....	28
6.6  Signāls	28
6.7  Pabeigt pēc.....	29
7. PIRMS PIRMĀS IZMANTOŠANAS REIZES.....	30
7.1 Neparasta smaka.....	30
7.2 Trokšņi.....	31
8. IZMANTOŠANA IKDIENĀ.....	33
8.1 Veļas sagatavošana.....	33

8.2	Veļas ievietošana.....	34
8.3	Ierīces ieslēgšana.....	35
8.4	auto-off funkcija.....	35
8.5	Programmas iestatīšana.....	35
8.6	Iespējas.....	36
8.7	Bērnu drošības funkcijas iespēja.....	36
8.8	Programmas ieslēgšana.....	37
8.9	ProSense veļas daudzuma noteikšana.....	37
8.10	Programmas maiņa.....	38
8.11	Programmas beigas.....	38
8.12	Tilpnes apgaismojuma ieslēgšana.....	39
8.13	Iespējamie neapmierinošu žāvēšanas rezultātu iemesli:.....	39
9.	PADOMI UN IETEIKUMI.....	41
9.1	Ieteikumi vides aizsardzībai.....	41
9.2	Noklusējuma sausuma pakāpes izvēle.....	41
9.3	Tvertnes indikatora  deaktivizēšana.....	42
9.4	Darba stundu skaitītājs.....	42
9.5	Rūpnīcas noklusējuma iestatījumi.....	43
10.	KOPŠANA UN TĪRĪŠANA.....	44
10.1	Filtra tīrīšana.....	44
10.2	Ūdens tvertnes iztukšošana.....	45
10.3	Kondensatora tīrīšana.....	46
10.4	Veļas tilpnes tīrīšana.....	48
10.5	Vadības paneļa un apvalka tīrīšana.....	48
10.6	Gaisa plūsmas atveru tīrīšana.....	49
11.	PROBLĒMRISINĀŠANA.....	50
11.1	Kļūdu kodi.....	50
11.2	Traulējummeklēšana.....	52
11.3	Iespējamie neapmierinošu žāvēšanas rezultātu iemesli:.....	56
12.	TEHNISKIE DATI.....	57

13. PRODUKTA INFORMĀCIJAS LAPA SASKAŅĀ AR ES REGULU NR. 1369/2017.....	60
14. APSVĒRUMI PAR VIDES AIZSARDZĪBU.....	62

1. ⚠ DROŠĪBAS INFORMĀCIJA



Pirms šīs ierīces uzstādīšanas un lietošanas rūpīgi izlasiet pievienotos norādījumus.

Ražotājs neatbild par savainojumiem un bojājumiem, kas radušies ierīces nepareizas uzstādīšanas vai izmantošanas rezultātā. Vienmēr glabājiet šīs instrukcijas drošā, pieejamā vietā, lai tās varētu izmantot nākotnē.



Uzmanību: Ugunsgrēka risks/uzliesmojoši materiāli
Ierīce satur satur uzliesmojošu gāzi, propānu (R290), gāzi, kas ir videi praktiski nekaitīga. Sargājiet ierīci no liesmām un aizdegšanās avotiem. Rīkojieties uzmanīgi, lai nesabojātu dzesētāja shēmu, kas satur propānu.

1.1 Bērnu un nespējīgu cilvēku drošība



BRĪDINĀJUMS!

Pastāv nosmakšanas, traumu vai pastāvīgas invaliditātes risks.

- Šo ierīci drīkst izmantot bērni no 8 gadu vecuma un cilvēki ar ierobežotām fiziskām, sensorām vai garīgām spējām vai pieredzes un zināšanu trūkumu atbildīgas personas uzraudzībā vai, ja tie ir informēti par ierīces drošu lietošanu un izprot potenciālos riskus.
- Bērniem vecumā no 3–8 gadiem un personām ar ļoti plašu un sarežģītu invaliditāti jāliedz piekļuve ierīcei, ja vien tie netiek pastāvīgi uzraudzīti.
- Neļaujiet bērniem trīs gadu vecumu nerasniegušiem bērniem tuvoties ierīcei, ja vien viņi netiek pastāvīgi uzraudzīti.
- Neļaujiet bērniem rotaļāties ar ierīci.
- Neļaujiet bērniem tuvoties iepakojumam un atbrīvojieties no tā pienācīgā veidā.

- Glabājiet mazgāšanas līdzekļus bērniem nepieejamās vietās.
- Neļaujiet bērniem atrasties ierīces tuvumā, ja ir atvērtas ierīces durvis.
- Ja ierīcei ir bērnu drošības ierīce, tā jāaktivizē.
- Bērni nedrīkst tīrīt ierīci un veikt tās apkopi bez uzraudzības.

1.2 Vispārīgā drošība

- Šī ierīce ir paredzēta tikai tādas veļas žāvēšanai mājas apstākļos, kuru ir atļauts žāvēt veļas žāvētājā.
- Neizmantojiet žāvētāja funkciju, ja veļai ir rūpniecisku ķīmikāliju traipi.
- Šī ierīce ir izstrādāta tikai izmantošanai mājas apstākļos un telpās.
- Šo ierīci var izmantot birojos, viesnīcu viesu numuriņos, pansiju viesu numuriņos, lauku viesu mājās un citās līdzīgās uzturēšanās vietās, kurās izmantošana nepārsniedz (vidējo) mājsaimniecības lietošanas intensitāti.
- Nemainiet šī produkta specifikāciju.
- Ja veļas žāvētājs tiek novietots uz veļas mazgājamās mašīnas, izmantojiet komplektu žāvētāja novietošanai uz veļas mašīnas. Stiprinājuma komplektu, ko var iegādāties pie pilnvarotā izplatītāja, var izmantot tikai ar pievienotajā instrukcijā norādīto ierīci. Rūpīgi izlasiet to pirms uzstādīšanas (skatiet uzstādīšanas bukletu).
- Ierīci var uzstādīt kā brīvēstāvošu ierīci vai zem virtuves darbvirsmas, ievērojot pareizo attālumu (skatiet uzstādīšanas bukletu).
- Neuzstādiet ierīci aiz slēdzamām durvīm, bīdāmām durvīm vai durvīm ar eņģēm pretējā pusē, ja tā rezultātā nevar pilnībā atvērt ierīces durvis.

DROŠĪBAS INFORMĀCIJA

- Ventilācijas atveri pamatnē nedrīkst aizsegt ar paklāju vai citu grīdas segumu.
- UZMANĪBU: ierīci nedrīkst barot caur ārējo komutācijas ierīci, piemēram, taimeru, vai pievienot to sistēmai, kuru regulāri ieslēdz un izslēdz inženiertehniskā nodrošinājuma sistēma.
- Pieslēdziet kontaktspraudni kontaktligzdai tikai uzstādīšanas procesa beigās. Pārbaudiet, vai pēc ierīces uzstādīšanas, ir ērti pieejams strāvas kabeļa kontaktspraudnis.
- Nodrošiniet piemērotu gaisa ventilāciju telpā, kurā ir uzstādīta ierīce, lai nepieļautu nevēlamu gāzu un citu degvielu, tostarp atkārtu liesmu ieplūšanu atpakaļ telpā.
- UZMANĪBU! Neuzstādi ierīci vietā, kur nenotiek gaisa apmaiņa
Ierīce satur satur uzliesmojošu gāzi, propānu (R290), gāzi, kas ir videi praktiski nekaitīga. Sargājiet ierīci no liesmām un aizdegšanās avotiem. Rīkojieties uzmanīgi, lai nesabojātu dzesētāja shēmu, kas satur propānu.
- UZMANĪBU! Sekojiet tam, lai ierīces korpusa vai iebūvētās konstrukcijas ventilācijas atveres nebūtu aizsprostotas.
- UZMANĪBU! Nebojājiet dzesētāja kontūru.
- Ja elektrības padeves vads ir bojāts, lai izvairītos no elektrības trieciena riska, tas jānomaina ražotājam, autorizētajam servisa centram vai citam kvalificētam speciālistam.
- Nepārsniedziet maksimālo ievietojamo veļas svaru — 9,0 kg (skatiet sadaļu “Programmu tabula”).
- Noslaukiet pūkas vai iepakojuma gružus, kas sakrājušies ap ierīci.
- Nedarbiniet ierīci, ja tajā nav ievietots filtrs. Iztīriet pūku filtru pirms vai pēc katras lietošanas reizes.

- Nežāvējiet žāvētājā nemazgātu veļu.
- Priekšmeti, kas piesārņoti ar tādām vielām kā augu cepamā eļļa, acetons, spirts, benzīns, petroleja, traipu tīrītāji, terpentīns, vaski un vaska tīrītāji, pirms žāvēšanas žāvētājā jāizmazgā karstā ūdenī ar palielinātu daudzumu mazgāšanas līdzekļa.
- Veļas žāvētājā nedrīkst žāvēt tādus priekšmetus kā putu gumija (lateksa putas), dušas cepures, ūdensnecaurlaidīgi audumi, priekšmeti ar gumijas oleri un apģērbi vai spilveni, kas pildīti ar gumijas polsterējumu.
- Veļas mīkstinātāji un tamlīdzīgi izstrādājumi jāizmanto tikai atbilstoši veļas mīkstinātāja ražotāja norādēm.
- Izņemiet no apģērbiem visus priekšmetus, kas var izraisīt aizdegšanos, piemēram, šķiltavas un sērkociņus.
- **UZMANĪBU:** Nekad neapturiet veļas žāvētāja darbību pirms žāvēšanas cikla beigām, izņemot gadījumus, kad visi priekšmeti tiek ātri izņemti un izklāti, lai izvēdinātos atlikušais siltums.
- Pirms jebkādām apkopes darbībām izslēdziet ierīci un atvienojiet spraudkontakta no elektrotīkla.

2. DROŠĪBAS NORĀDĪJUMI

2.1 Uzstādīšana



Brīdinājums! Ugunsgrēka risks/uzliesmojoši materiāli

- Noņemiet visu iesaiņojumu.
- Neuzstādiet un nelietojiet bojātu ierīci.
- Ievērojiet kopā ar ierīci piegādātās uzstādīšanas norādes.
- Neuzstādiet ierīci vietā, kur nenotiek gaisa apmaiņa. Ierīce satur satur uzliesmojošu gāzi, propānu (R290), gāzi, kas ir videi praktiski nekaitīga. Sargājiet ierīci no liesmām un aizdegšanās avotiem. Rīkojieties uzmanīgi, lai nesabojātu dzesētāja shēmu, kas satur propānu.
- Vienmēr uzmanīgi pārvietojiet ierīci, jo tā ir smaga. Vienmēr izmantojiet drošības cimdus un slēgtus apavus.
- Neuzstādiet un nelietojiet ierīci vietā, kur temperatūra ir zemāka par 5 °C vai augstāka par 35 °C.
- Virsmai, uz kuras ierīci paredzēts uzstādīt, jābūt līdzenai, stabilai, karstumizturīgai un tīrai.
- Pārliecinieties, ka starp ierīci un grīdu cirkulē gaiss.
- Pārvietošanas laikā vienmēr turiet ierīci vertikālā stāvoklī.
- Ierīces aizmugurējā virsma jānovieto pret sienu.
- Kad ierīce novietota pastāvīgajā vietā, pārbaudiet, vai tā ir pareizi nolīmeņota, izmantojot spirta līmeņrādi. Ja nepieciešams, noregulējiet kājiņas attiecīgi.

2.2 Pieslēgums elektrotīklam

BRĪDINĀJUMS!

Ugunsgrēka un elektrošoka risks!

- Pieslēdziet kontaktspraudni kontaktligzdai tikai uzstādīšanas beigās. Pārbaudiet, vai pēc uzstādīšanas kontaktspraudnim var brīvi piekļūt.
- **UZMANĪBU:** Šī ierīce ir paredzēta uzstādīšanai/pievienošanai ēkas zemējuma savienojumam.

- Pārliecinieties, ka tehnisko datu plāksnītē norādītie parametri atbilst elektrotīkla parametriem.
- Vienmēr izmantojiet pareizi uzstādītu un drošu kontaktligzdu.
- Nelietojiet daudzkontakta adapterus vai pagarinātājus.
- Nekad neatslēdziet ierīci no tīkla, velkot aiz strāvas kabeļa. Vienmēr velciet aiz kontaktspraudņa.
- Neaiztieciet strāvas kabeli vai kontaktspraudni ar slapjām rokām.

2.3 Pielietojums

BRĪDINĀJUMS!

Pastāv risks gūt savainojumus, elektrošoku, izraisīt ugunsgrēku, apdegumus vai ierīces bojājumus.

 Brīdinājums! Ugunsgrēka risks/uzliesmojoši materiāli Ierīce satur satur uzliesmojošu gāzi, propānu (R290), gāzi, kas ir videi praktiski nekaitīga. Sargājiet ierīci no liesmām un aizdegšanās avotiem. Rīkojieties uzmanīgi, lai nesabojātu dzesētāja shēmu, kas satur propānu.

- Šī ierīce ir paredzēta tikai izmantošanai mājas apstākļos (iekštelpās).
- Nežāvējiet bojātus (saplīsušus, spurainus) priekšmetus, kas satur jebkāda veida polsterējumu.
- Ja veļa ir mazgāta ar traipu tīrīšanas līdzekli, pirms žāvēšanas cikla veiciet papildu skalošanas ciklu.
- Žāvējiet tikai tādus audumus, kas ir piemēroti žāvēšanai šāda veida ierīcē. Ievērojiet uz apģērbu informatīvajām etiķetēm sniegtos kopšanas norādījumus.
- Nedzeriet kondensatora ūdeni/destilētu ūdeni un negatavojiet ar to ēdienu. Tas var radīt veselības problēmas cilvēkiem un mājdzīvniekiem.
- Nesēdiet un nekāpiet uz atvērtām ierīces durvīm.
- Neizmantojiet ierīci pīloši slapju apģērbu žāvēšanai.

DROŠĪBAS NORĀDĪJUMI

2.4 Iekšējais apgaismojums

BRĪDINĀJUMS!

Pastāv traumu risks.

- Redzamā spektra gaismas diodes gaisma; neskatieties tieši staros.
- Lai nomainītu iekšējā apgaismojuma spuldzi, sazinieties ar pilnvarotu servisa centru.

2.5 Aprūpe un tīrīšana

BRĪDINĀJUMS!

Pastāv traumu un ierīces bojājumu risks.

 Brīdinājums! Ugunsgrēka risks/uzliesmojoši materiāli Ierīce satur satur uzliesmojošu gāzi, propānu (R290), gāzi, kas ir videi praktiski nekaitīga. Sargājiet ierīci no liesmām un aizdegšanās avotiem. Rīkojieties uzmanīgi, lai nesabojātu dzesētāja shēmu, kas satur propānu.

- Ierīces tīrīšanai neizmantojiet ūdens smidzinātāju un tvaika tīrītāju.
- Tīriet ierīci ar mitru mīkstu drānu. Izmantojiet tikai neitrālus mazgāšanas līdzekļus. Neizmantojiet abrazīvus izstrādājumus, abrazīvus sūkļus, šķīdinātājus vai metāla priekšmetus.
- Ievērojiet piesardzību, tīrot ierīci, lai nepieļautu dzesēšanas sistēmas bojājumus.

2.6 Kompresors

BRĪDINĀJUMS!

Pastāv ierīces bojājumu risks.

- Kompresors un tā sistēma žāvētāja ir uzpildīts ar īpašu vielu, kas nesatur fluoru – hloru – oglekļa dioksīdus. Sistēmai jāpaliek noslēgtai. Sistēmas bojājumi var izraisīt šķidrums noplūdi.

2.7 Serviss

- Lai salabotu ierīci, sazinieties ar pilnvarotu servisa centru.
- Izmantojiet tikai oriģinālās rezerves daļas.
- Informācija par šajā produktā esošo lampu (lampām) un atsevišķi nopērkamajām rezerves lampām: Šīs lampas ir paredzētas ekstremāliem fiziskajiem apstākļiem, piemēram, temperatūrai, vibrācijai, mitrumam, mājsaimniecības ierīcēs vai paredzētas informēšanai par ierīces darbības statusu. Tās nav paredzētas citiem lietošanas veidiem un nav piemērotas mājsaimniecības telpu apgaismojumam.

2.8 Likvidēšana

BRĪDINĀJUMS!

Pastāv traumu un nosmakšanas risks.



Brīdinājums! Ugunsgrēka risks/materiāla kaitējuma un ierīces bojājumu risks.

- Atvienojiet ierīci no elektropadeves un ūdens padeves.
- Nogrieziet strāvas kabeli netālu no ierīces un utilizējiet to.
- Ierīce satur uzliesmojošu gāzi (R290). Sazinieties ar vietējo pašvaldību, lai noskaidrotu, kā pareizi atbrīvoties no ierīces.
- Noņemiet durvju fiksatoru, lai bērni vai mājdzīvnieki nevarētu ierāpties veļas žāvētāja tilpnē un tur sevi ielēgt.
- Utilizējiet ierīci saskaņā ar WEEE Direktīvu par elektrisko un elektronisko iekārtu atkritumiem.

3. PRODUKTA APRAKSTS

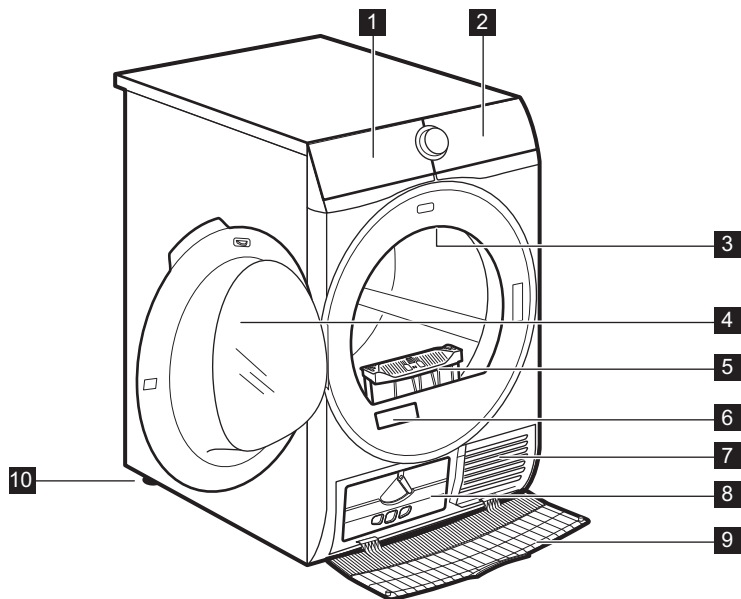

- 1** Ūdens tvertne
- 2** Vadības panelis
- 3** Iekšējais apgaismojums
- 4** Ierīces durvis
- 5** Filtrs
- 6** Ražotāja plāksnīte
- 7** Gaisma plūsmas atveres
- 8** Kondensatora vāks
- 9** Kondensatora pārsegu
- 10** Regulējamas kājiņas



Veļas ievietošanas atvieglošanai vai durtiņu virziena maiņas atvieglošanai. (Skatīt atsevišķu lietošanas instrukciju).

PRODUKTA APRAKSTS

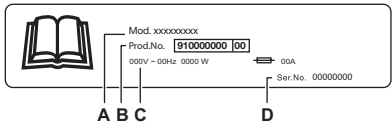
 <p>Model: xxxxxxxxxx Prod.No. 910000000 000 000V - 00Hz 0000 W Ser.No. 00000000</p> <p>A B C D</p>	<p>Ražotāja plāksnītē norādīts:</p> <ul style="list-style-type: none">A. modeļa nosaukumsB. produkta numursC. elektriskie raksturlielumiD. sērijas numurs
---	---

4. VADĪBAS PANELIS

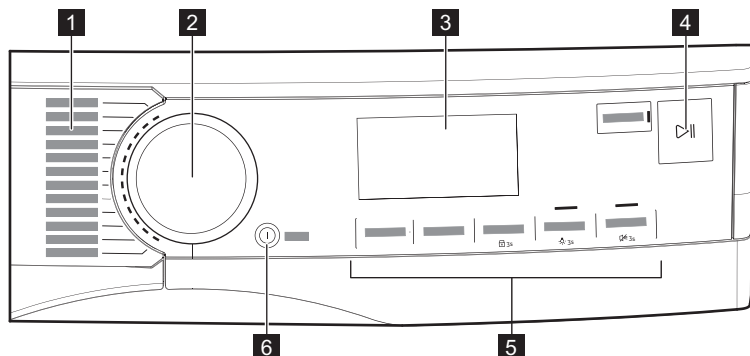





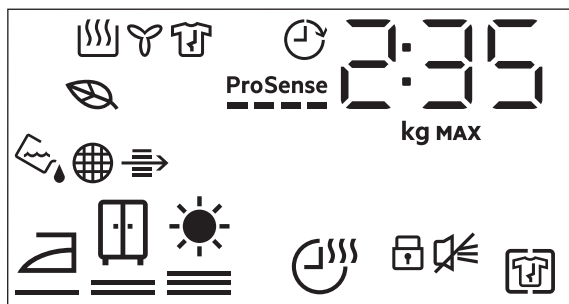



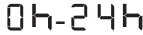





- 1** Programmas
- 2** Programmu pārslēgš
- 3** Displejs
- 4** Poga ▷|| Starts/pauze
- 5** Iespējas
- 6** Poga Ⓛ Iesl./Izsl. ar *auto-off* funkcija

4.1 Displejs



Simboli displejā	Simbolu apraksts
2 : 35	cikla laika indikācija

Simboli displejā	Simbolu apraksts
	maksimālais veļas daudzums
	pabeigšana noteiktajā laikā (līdz 24 st.)
	iespēja Pretburzīšanās ieslēgta
	skaņas signāls izslēgts
	bērnu drošības funkcija ieslēgta
	veļas sausuma pakāpe: gludināšanai, ievietošanai skapī, īpaši sausa
	iespēja Žāvēšana uz laiku ieslēgta
	Indikators: <i>iztukšojiet ūdens tvertni</i>
	indikators: <i>iztīrīt filtru</i>
	indikators: <i>pārbaudīt kondensatoru</i>
	Režīma <i>ECO</i> žāvēšana
	indikators: <i>žāvēšanas fāze</i>
	indikators: <i>atdzesēšanas fāze</i>
	indikators: <i>saburzīšanās novēršanas fāze</i>
	iespēja Pabeigt pēc ieslēgta



VADĪBAS PANELIS

Simboli displejā	Simbolu apraksts
ProSense ■ ■ ■ ■ ■	Indikators ProSense
MAX	indikators: <i>pārsniegta maksimālā veļas ielāde</i>

5. PROGRAMMAS



Programmas	Veļas daudzums ¹⁾	Īpašības / auduma marķējums ²⁾	
MixDry	5,0 kg	Paredzēts nešķirotā apģērba ikdienas žāvēšanai. Vienmērīgi izžāvē ikdienas kokvilnas, kokvilnas un sintētikas sajaukuma un sintētikas apģērbus.	/ ☺,☺,☺
◻ ³⁾ Kokvilna (Cotons) Eco	9,0 kg	Kokvilnas audumu programma, kura paredzēta maksimālai enerģijas taupīšanai.	/ ☺,☺
Kokvilna (Cotons)	9,0 kg	Programma baltiem un krāsainiem kokvilnas izstrādājumiem. Noklusējuma iestatījums ir sausuma līmenis "gatavs glabāšanai".	/ ☺,☺
Sintētika (Synthetics)	4,0 kg	Jauktiem apģērbiem, kas galvenokārt satur sintētiskās šķiedras, piemēram, poliesterus, poliamīdus utml.	/ ☺,☺,☺
Smalkā veļa (Delicates)	2,0 kg	Ieteicama patiesi smalkiem audumiem, tādiem kā viskoze, mākslīgais zīds, akrils un to sajaukumi.	/ ☺,☺,☺

PROGRAMMAS

Programmas	Veļas daudzums ¹⁾	Īpašības / auduma marķējums ²⁾	
 Vilna (Wool)	1,0 kg	<p>Maigi izžāvē veļas mašīnā un ar rokām mazgājamus vilnas apģērbus. Nekavējoties izņemiet apģērbu, kad programma ir beigusies.</p> <div data-bbox="501 502 878 746" style="border: 1px solid black; padding: 5px; text-align: center;">  <p>WOOL HAND WASH SAFE</p> </div> <p>Uzņēmums "Woolmark Company" ir atzinis šīs mašīnas vilnas žāvēšanas programmu par piemērotu vilnas apģērbu, kuriem uz etiķetes norādīts, ka tie jāmazgā ar rokām, mazgāšanai ar nosacījumu, ka šie apģērbi tiek žāvēti saskaņā ar šīs mašīnas ražotāja norādījumiem. Ievērojiet apģērba kopšanas etiķetes citas veļas kopšanas norādes. M2140</p> <p>Woolmark simbols daudzās valstīs ir atzīts par sertifikācijas zīmi.</p>	
Ātri 3Kg (Quick 3kg)	3,0 kg	Ātrais cikls ikdienas kokvilnas, kokvilnas un sintētiskas sajaukuma un sintētiskas apģērbiem. Ideāli piemērots viegliem apģērbiem.	/ 

Programmas	Veļas daudzums ¹⁾	Īpašības / auduma marķējums ²⁾	
Gultas veļa (Bedlinen) XL	4,5 kg	Žāvē līdz pat trim gultas veļas komplektiem vienlaikus. Samazina lielu veļas gabalu savērpšanos vai sapīšanos, nodrošinot, ka katrs veļas gabals sasniedz vienmērīgu sausumu bez mitriem plankumiem.	/ ☹️, ☹️, ☹️
Segas (Duvet)	3,0 kg	Nodrošina iekšējo daļu pareizu žāvēšanu caur vienas vai divu kārtu apvalkiem segām, spilveniem un polsterētiem palagiem.	/ ☹️, ☹️, ☹️
 Hygiene	5,0 kg	Žāvē un sanitāri apstrādā jūsu apģērbus un citus izstrādājumus, pastāvīgi uzturot temperatūru virs 60 °C un tādējādi likvidējot 99,9 % baktēriju un vīrusu ⁴⁾ . Piezīme: Šis cikls jāizmanto tikai mitriem izstrādājumiem. Nav piemērots smalkiem izstrādājumiem.	/ ☹️, ☹️

PROGRAMMAS

Programmas	Veļas daudzums ¹⁾	Īpašības / auduma marķējums ²⁾	
 Dūnu jakas (Down Jackets)	2,0 kg	Automātiska programma, kura precīzi izžāvē iekšējo polsterējumu pat jakām ar spalvām, dūnām vai sintētisko pildījumu. Uztur apģērba izskatu un termisko funkcionalitāti	/ ☺, ☺, ☺
 Virsdrēbes (Outdoor)	2,0 kg	Uztur funkcionalitāti ārtelpām paredzētu apģērbu, kas ražots no tehniskā tekstila, un atjauno ūdens atgrūšanu ūdensnecaurlaidīgām jakām un kombinētajām jakām ar izņemamu oderi (kas piemērotas žāvēšanai veļas žāvētājā).	/ ☺, ☺

1) Maksimālais svars attiecas uz vienumiem sausā veidā.

2) Audumu apzīmējumu nozīmi skatiet sadaļā *IKDIENAS LIETOŠANA: Veļas sagatavošana*.

3) Programma  Kokvilna (Cottons) ECO kopā ar iespēju *ievietošanai skapī piemērots sausums*

 Žāvēšanas pakāpe ir "Standarta kokvilnas programma" saskaņā ar ES Komisijas regulu Nr. 392/2012. Tā ir piemērota vidēji mitras kokvilnas veļas žāvēšanai un ir visefektīvākā programma mitras kokvilnas veļas žāvēšanai nepieciešamā elektroenerģijas patēriņa ziņā.

4) . Pārbaudīta pret raugveida sēnītēm (Candida albicans), MS2 bakteriofāgu un zarnu nūjiņām (Escherichia coli) ārējā pārbaudē, kuru 2021. gadā veica uzņēmums "Swissatest Testmaterialien AG" (pārbaudes ziņojuma nr. 20212038).

5.1 Programmas un iespēju izvēles saderība

Programmas ¹⁾	Iespējas				
	 Žāvēšanas pakāpe	 Žāvēšana uz laiku	 Pretburzīšanās	 Klusā	 Atsvaidzināšana
MixDry	 	■	■	■	■
 Kokvilna (Cottons) Eco	 		■		
Kokvilna (Cottons)	 	■	■	■	■
Sintētika (Synthetics)	 	■	■	■	■
Smalkā veļa (Delicates)	 ²⁾		■		
  Vilna (Wool)		■ ³⁾			
Ātri 3Kg (Quick 3kg)	 ²⁾		■		
Gultas veļa (Bedlinen) XL	 	■	■		
Segas (Duvet)	 ²⁾		■		

PROGRAMMAS

Programmas ¹⁾	Iespējas				
	Žāvēšanas pakāpe	☾ Žāvēšana uz laiku	☑ Pretburzīšanās	dB Kļūsā	↻ Atsvaidzināšana
☒ Hygiene	☀ 2)		■		
🧥 Dūnu jakas (Down Jackets)	☑ ☀		■		
🌿 Virsdrēbes (Outdoor)	☑ 2)		■		

1) Neatkarīgi no programmas jūs varat vienlaikus iestatīt vienu vai vairākas iespējas.

2) Iestatījums pēc noklusējuma





3) Skatiet sadaļu IESPĒJAS: Žāvēšana uz laiku Vilna (Wool) programmai

5.2 Patēriņa dati



Norādītās vērtības ir iegūtas laboratorijas apstākļos atbilstoši standartiem. Datus var mainīt dažādi parametri, piemēram, veļas daudzums, veids un apkārtējās vides apstākļi. Sākotnējais veļas mitrums, ūdens veids, elektroapgādes spriegums un tas, vai maināt programmas noklusējuma iestatījumus, arī var ietekmēt energopatēriņu un žāvēšanas programmas darbības ilgumu.

PROGRAMMAS

Programma	Izgriešanas ātrums / atlikušais mitrums	Žāvēša- nas laiks ¹⁾	Elektro- enerģi- jas pa- tēriņš ²⁾
Kokvilna (Cottons) Eco 9,0 kg			
 <i>lev. skapī</i>	1400 apgr./min / 50%	163 min	1,46 kW h
	1000 apgr./min / 60%	199 min	1,68 kW h
Kokvilna (Cottons) 9,0 kg			
 <i>Gludināša- nai</i>	1400 apgr./min / 50%	113 min	0,96 kW h
	1000 apgr./min / 60%	136 min	1,19 kW h
Kokvilna (Cottons) Eco 4,5 kg			
 <i>lev. skapī</i>	1400 apgr./min / 50%	87 min	0,72 kW h
	1000 apgr./min / 60%	110 min	0,86 kW h
Sintētika (Synthetics) 4,0 kg			
 <i>lev. skapī</i>	1200 apgr./min / 40%	68 min	0,53 kW h

PROGRAMMAS

Programma	Izgriešanas ātrums / atlikušais mitrums	Žāvēšanas laiks ¹⁾	Elektroenerģijas patēriņš ²⁾
	800 apgr./min / 50%	76 min	0,62 kWh

1) Daļēji pilnas veļas tīrnes gadījumā cikla laiks ir īsāks un ierīce patērē mazāk elektroenerģijas.

2) Neatbilstoša apkārtējās vides temperatūra un/vai slikti izgriezta veļa var paildināt programmas darbības laiku un palielināt energopatēriņu.

6. IESPĒJAS

6.1 ☼☼☼ Žāvēšanas pakāpe

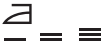
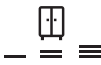
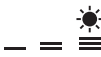
Šī iespēja palīdz sasniegt vēlamu veļas sausuma pakāpi. Jūs varat atlasīt turpmāko sausuma līmeni:	
	Gatavs gludināšanai — gludinātas veļas sausuma pakāpe
	Gatavs glabāšanai — ievietošanai skapī sausuma pakāpe ¹⁾
	Gatavs glabāšanai — ļoti sausa sausuma pakāpe

¹⁾ Noklusējuma izvēle, kura saistīta ar programmu

6.2 ☼☼ Žāvēšana uz laiku

Paredzēts: programmām Kokvilna (Cottons), Gultas veļa (Bedlinen) **XL**, Sintētika (Synthetics) un MixDry. Ļauj lietotājam iestatīt konkrētu žāvēšanas programmas laiku no 10 minūtēm līdz 2 stundām (solis – 10 minūtes). Kad šī iespēja ir iestatīta maksimāli pieejamajā apjomā, izdziest veļas daudzuma indikators.



Cikla ilgums atbilst iestatītajam žāvēšanas laikam neatkarīgi no tilpnē ievietotā veļas daudzuma un sausuma pakāpes.

ŽĀVĒŠANAS LAIKA IETEIKUMI

līdz 10 min	tikai vēss gaiss (bez sildītāja).
10–40 min	papildu žāvēšana sausākam rezultātam pēc iepriekšējā žāvēšanas cikla.
> 40 min	neliela, labi izgriezta (>1200 apgr./min) veļas daudzuma (līdz 4 kg) pilna cikla žāvēšana

IESPĒJAS

☺ Žāvēšana uz laiku Vilna (Wool) programmai

Vilna (Wool) programmai piemērota iespēja, lai pielāgotu galīgo sausuma pakāpi kā sausāku vai mazāk sausu.

6.3 🗉 Pretburzīšanās

Pagarina pretburzīšanās fāzi (30 minūtes) žāvēšanas cikla beigās līdz 120 minūtēm. Pēc žāvēšanas fāzes tilpne ik pa laikam apgriežas, lai novērstu apgērba burzīšanos. Veļu var izņemt no žāvētāja pretburzīšanās fāzes laikā.

6.4 🗉 Klusā

Ierīce darbojas ar zemu trokšņa līmeni, neietekmējot žāvēšanas kvalitāti. Ierīce darbojas lēnāk ar ilgāku ciklu.

6.5 🗉 Atsvaidzināšana

Ilgī glabātu audumu atsvaidzināšanai. Maksimālais ievietojamās veļas daudzums nedrīkst pārsniegt 1 kg.

6.6 🗉 Signāls

Skaņas signāls tiek atskaņots šādos gadījumos:

- cikla beigās
- burzījumu novēršanas fāzes sākumā un beigās

Pēc noklusējuma skaņas signāls vienmēr ir ieslēgts. Jūs varat izmantot šo iespēju, lai ieslēgtu vai izslēgtu skaņu.

Iespēja Signāls ir izslēgta:



1. Ieslēdziet žāvētāju.
2. Izvēlieties vienu no iespējamajām programmām.
3. Pieskarieties un turiet nospiestu pogu Atsvaidzināšana aptuveni 3 sekundes.

Simbols  parādās displejā.

4. Lai ieslēgtu Signāls, vēlreiz pieskarieties iepriekš minētajai pogai, līdz simbols pazūd.



6.7 Pabeigt pēc



Šī iespēja ļauj izvēlēties laiku, kurā programmai beigt darbību. Pēc aktivizēšanas žāvētājs nogaida īsto brīdi, kad sākt žāvēšanas procesu.

Pabeigt pēc laiks ir gaidīšanas laika un žāvēšanas laika summa.

Lai iestatītu iespēju Pabeigt pēc:

1. Iestatiet žāvēšanas programmu un iespējas.
2. Atkārtoti nospiediet  Pabeigt pēc, līdz displejā tiek rādīts vēlamais laiks, kad programmai jābeidz darbu (piemēram, 1 2 h, ja programmai jābeidz darbu pēc 12 stundām)
3. Pieskarieties taustiņam  Starts/pauze. Veļas tilpne sāk veikt **ProSense** aprēķinu, ja tas ir paredzēts atlasītajā programmā.
4. Ierīce sāk laika atskaiti līdz programmas beigu laikam, un programma sāk darboties, lai pabeigtu darbību iestatītajā laikā.

7. PIRMS PIRMĀS IZMANTOŠANAS REIZES



Pirmo reizi iedarbinot žāvētāju, tiek automātiski atbrīvoti aizmugures veļas tilpnes fiksatori. Ir iespējams, ka atskan troksnis.

Lai atbrīvotu aizmugures veļas tilpnes fiksatorus:

1. Ieslēdziet ierīci.
2. Iestatiet jebkuru programmu.
3. Nospiediet taustiņu Sākt/Pauze.

Veļas tilpne sāk griezties. Aizmugures veļas tilpnes fiksatori tiek deaktivēti automātiski.

Pirms ierīces lietošanas veļas žāvēšanai:

- Izfīriet žāvētāja veļas tilpni ar mitru drānu.
- Palaidiet 1 stundas programmu ar mitru veļu.



Žāvēšanas cikla sākumā (pirmajās 3 – 5 min.) iespējams nedaudz augstāks skaņas līmenis. Tas notiek tāpēc, ka iedarbojas kompresors. Tā ir normāla parādība ierīcēm, kuras darbina kompresors, piemēram, ledusskapjiem un saldētavām.

7.1 Neparasta smaka

Ierīce ir cieši iesaiņota.

Pēc izstrādājuma izsaiņošanas var būt jūtama neparasta smaka. Tā ir normāla parādība pilnīgi jauniem produktiem.

Ierīce ir izgatavota no dažādiem materiāliem, kas kopā var radīt neparastu smaku.

Laika gaitā, pēc dažiem žāvēšanas cikliem smaka pakāpeniski izzūd.

7.2 Trokšņi



Dažreiz žāvēšanas cikla laikā var būt dzirdami dažādi trokšņi. Tie ir normāli darbības trokšņi.

Darbojas kompresors.

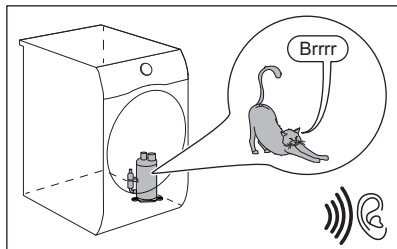

Rotē veļas tilpne.

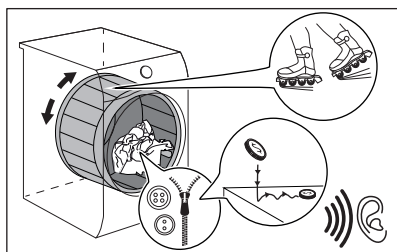

Darbojas ventilatori.

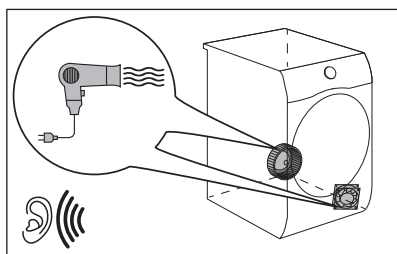

Darbojas sūknis, un tvertnē tiek pārsūknēts kondensāts.

PIRMS PIRMĀS IZMANTOŠANAS REIZES

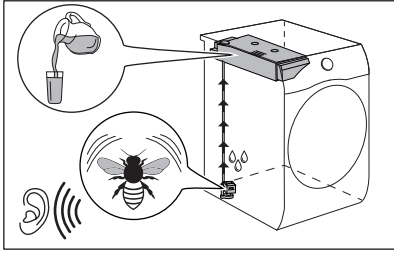

8. IZMANTOŠANA IKDIENĀ

8.1 Veļas sagatavošana



Apģērbs pēc mazgāšanas bieži ir sagriezies un sapinies. Sagriezušās un sapinušās veļas žāvēšana ir neefektīva. Lai nodrošinātu pienācīgu gaisa plūsmu un vienmērīgu žāvēšanu, apģērbu ir ieteicams izpurināt un ievietot žāvētājā pa vienam gabalam.

Lai nodrošinātu pareizu žāvēšanas procesu:

- Aizveriet rāvējslēdzējus.
- Aiztaisiet segu pārsegu aizdares.
- Nežāvējiet vaļīgas saites vai lentes (piem., priekšautiem). Sasieniet tos pirms programmas aktivizēšanas.
- Izņemiet no kabatām visus priekšmetus.
- Apģērbus, kuru iekšējais slānis izgatavots no kokvilnas, jāizgriež otrādi. Kokvilnas slānim jābūt vērstam uz āru.
- Vienmēr iestatiet programmu, kas piemērota veļas veidam.
- Nelieciet kopā gaišus un tumšus apģērbus.
- Izmantojiet kokvilnai, adītām jakām un trikotāžas apģērbiem piemērotu programmu, lai novērstu apģērbu saraušanos.
- Nepārsniedziet programmu nodaļā vai displejā norādīto maksimālo veļas daudzumu.
- Žāvējiet tikai to veļu, kuru drīkst žāvēt žāvētājā. Skatiet apģērbu informatīvās etiķetes.
- Nežāvējiet lielus priekšmetus kopā ar maziem. Mazi apģērba gabali var ieķerties lielajos un palikt mitri.
- Izpuriniet lielus apģērba un auduma gabalus pirms to ievietošanas žāvētājā. Tas jādara, lai pēc žāvēšanas cikla iekšpusē nepaliktu mitras vietas.

IZMANTOŠANA IKDIENĀ

Informatīvā etiķete	Apraksts
<input type="checkbox"/>	Apģērbu drīkst žāvēt žāvētājā.
<input type="checkbox"/>	Apģērbu drīkst žāvēt žāvētājā augstā temperatūrā.
<input type="checkbox"/>	Apģērbu drīkst žāvēt žāvētājā tikai zemā temperatūrā.
<input checked="" type="checkbox"/>	Apģērbu nedrīkst žāvēt žāvētājā.

8.2 Veļas ievietošana

⚠ UZMANĪBU!

Pārlicinieties, ka veļa nav iespiesta starp ierīces lūku un gumijas blīvi.

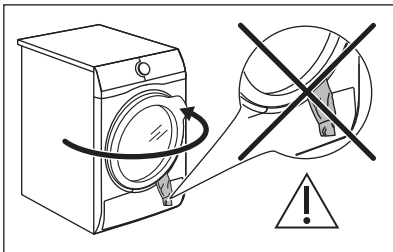

1. Atveriet ierīces durvis.
2. Ievietojiet veļu, liekot katru apģērba gabalu atsevišķi.
3. Aizveriet ierīces durvis.

8.3 Ierīces ieslēgšana

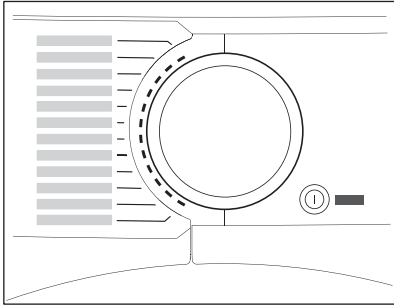

Lai ieslēgtu ierīci:

Piespiediet taustiņu ① Iesl./Izsl..

Ja ierīce ir ieslēgta, daži indikatori parādās displejā.

8.4 auto-off funkcija

Lai samazinātu enerģijas patēriņu, funkcija auto-off automātiski izslēdz ierīci:

- ja skārientaustiņš ▷|| Starts/pauze netiek skarts 5 minūšu laikā;
- 5 minūtes pēc cikla beigām.

Nospiediet taustiņu ① Iesl./Izsl., lai izslēgtu ierīci.

Ja ierīce ir ieslēgta, daži indikatori parādās displejā.

8.5 Programmas iestatīšana

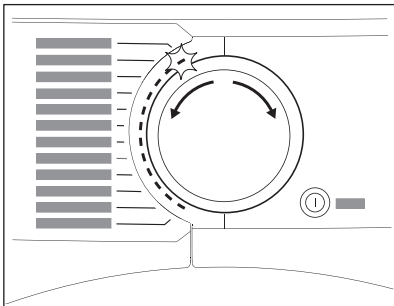

Lai iestatītu programmu, izmantojiet programmu pārslēgu.

Displejā parādīsies aptuvenais programmas ilgums.

IZMANTOŠANA IKDIENĀ



Faktiskais žāvēšanas laiks būs atkarīgs no ielādes (daudzuma un sastāva), istabas temperatūras un veļas mitruma pēc tās izgriešanas centrifūgā.

8.6 Iespējas

Līdz ar programmu jūs varat iestatīt vienu vai vairākas īpašās iespējas.

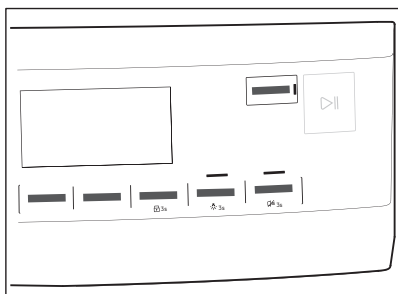

Lai aktivizētu vai deaktivizētu iespēju, pieskarieties attiecīgajam taustiņam vai divu taustiņu kombinācijai.

Displejā parādās tās simbols vai iedegas virs taustiņa izvietotais indikators.

8.7 Bērnu drošības funkcijas iespēja

Ierīcei iespējams iestatīt bērnu drošības ierīci, lai bērni nerotaļātos ar to. Bērnu drošības funkcijas iespēja bloķē visus skārientaustiņus un programmu pārslēgu (šī funkcija nenobloķē taustiņu **Ⓢ Iesl./Izsl.**).

Bērnu drošības funkciju var aktivizēt:

- pirms taustiņa **▷|| Starts/pauze** skaršanas - ierīci nevar ieslēgt;
- pēc taustiņa **▷|| Starts/pauze** skaršanas - programmas un iespēju izvēle nav pieejama.

Bērnu drošības funkcijas aktivizēšana:



1. Ieslēdziet žāvētāju.
2. Izvēlieties vienu no iespējamajām programmām.
3. Pieskarieties un turiet nospiestu pogu  **Pretburzīšanās** aptuveni 3 sekundes.

Simbols  parādās displejā.

4. Lai izslēgtu bērnu drošības funkciju, vēlreiz pieskarieties iepriekš minētajiem taustiņiem, līdz simbols pazūd.

8.8 Programmas ieslēgšana

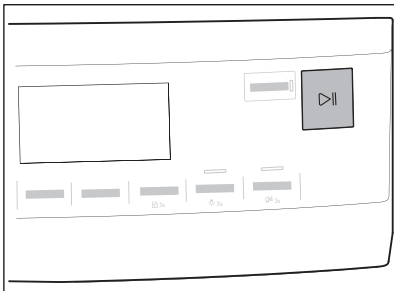

Lai aktivizētu programmu:

Pieskarieties taustiņam  **Starts/pauze**.

Ierīce sāk darboties un virs taustiņa izvietotais indikators beidz mirgot un paliek degam.

8.9 ProSense veļas daudzuma noteikšana

 **ProSense** ProSense tehnoloģija nosaka veļas ielādes daudzumu, no kā atkarīgs programmas darb. laika.

IZMANTOŠANA IKDIENĀ

Ja programma to atbalsta, pēc žāvēšanas programmas iestatīšanas displejā iedegas ikona **ProSense**.

Pieskaroties pogai ▷|| Starts/pauze, ProSense uzsāk tilpnē ievietotās veļas svāra noteikšanu:

1. Pirmajā minūtē ierīce nosaka tilpnē ievietotās veļas svāru: mirgo indikators un joslas zem ikonā pārvietojas turp un atpakaļ , veļas tilpne nedaudz rotē.
2. Kad tvertne pārstāj griezties, displejā tiek rādīts jaunais programmas darb. laiks, kas pielāgots noteiktajam veļas daudzumam. Joslu skaits no 1 līdz 4 atspoguļo aprēķināto veļas daudzumu. 4 joslas nozīmē maksimālo veļas daudzumu atlasītajai programmai.



Ja **veļas tilpnē ievietots pārmērīga veļas daudzums**, atkārtoti iedegas maksimāli atļautā veļas daudzuma indikators, pastāvīgi mirgojot indikatoram **MAX**. Šādā gadījumā šo 30 sekunžu laikā ir iespējams atvērt ierīces durvis un izņemt lieko veļu. Kad liekā veļas ir izņemta, pieskarieties pogai ▷|| Starts/pauze, lai atkārtoti palaistu programmu. Ja veļas daudzumu nesamazina, programma atsāk darbību jebkurā gadījumā. Šādā gadījumā nav iespējams garantēt labākos rezultātus.

8.10 Programmas maiņa



Lai mainītu programmu:

1. Nospiediet taustiņu ① Iesl./Izsl., lai izslēgtu ierīci.
2. Atkal nospiediet taustiņu ① Iesl./Izsl., lai izslēgtu ierīci.
3. Iestatiet jaunu programmu.

8.11 Programmas beigas



Izīriet filtru un iztukšojiet ūdens tvertni pēc katra žāvēšanas cikla. (Skatiet sadaļu APKOPE UN TĪRĪŠANA.)

Kad žāvēšanas cikls beidzies, displejā parādās simbols . Ja aktivizēta iespēja =Signāls, 1 minūti skan pārtraukts skaņas signāls.



Ja neizslēdzat ierīci, sākas pretburzīšanās fāze (nav aktīva visām programmām). Mirgojošs  simbols norāda uz pretburzīšanās fāzes sākšanos. Šīs fāzes laikā veļu var izņemt no žāvētāja.

Lai izņemtu veļu:

1. turiet piespiestu taustiņu  Iesl./Izsl. 2 sekundes, lai izslēgtu ierīci;
2. atveriet ierīces durvis;
3. izņemiet veļu;
4. aizveriet ierīces durvis.

Iespējamie neapmierinošu žāvēšanas rezultātu iemesli:

- Nepareizi noklusējuma sausuma pakāpes iestatījumi. Skatiet sadaļu *Noklusējuma sausuma pakāpes izvēle*
- Temperatūra telpā ir pārāk zema vai pārāk augsta. Optimāla telpas temperatūra ir 18–25 °C.

8.12 Tilpnes apgaismojuma ieslēgšana

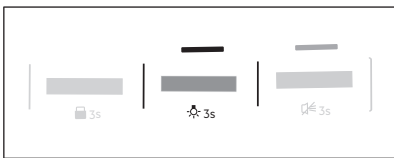

Pieskarieties un turiet nospiestu pogu  **Klusā** aptuveni 3 sekundes.

Apgaismojums tilpnē ir ieslēgts.

8.13 Iespējamie neapmierinošu žāvēšanas rezultātu iemesli:

- Filtrs ir aizsērējis. Aizsērējis filtrs padara žāvēšanu neefektīvu.

IZMANTOŠANA IKDIENĀ

- Gaisa plūsmas atveres ir aizsērējušas.
- Ierīces tvertne ir netīra.
- Nepareizi noklusējuma sausuma pakāpes iestatījumi. Skatiet sadaļu *Noklusējuma sausuma pakāpes izvēle*
- Temperatūra telpā ir pārāk zema vai pārāk augsta. Optimāla telpas temperatūra ir 18–25 °C.



9. PADOMI UN IETEIKUMI

9.1 Ieteikumi vides aizsardzībai

- Pirms žāvēšanas rūpīgi izgrieziet veļu.
- Nepārsniedziet ievietojamās veļas daudzumus, kas norādīti sadaļā "Programmas".
- Tīriet filtru pēc katra žāvēšanas cikla.
- Nelietojiet veļas mīkstinātāju mazgāšanas laikā, ja gatavojaties likt veļu žāvētājā. Žāvētājā ielikta veļa automātiski kļūst mīksta.
- Ūdeni no ūdens tvertnes var izmantot veļas gludināšanai. Jums vispirms jāizfiltrē ūdens, lai likvidētu atlikušās auduma šķiedras (der parasts kafijas filtrs).
- Vienmēr gādājiet par to, lai gaisa plūsmas atveres ierīces apakšā nebūtu nosprostotas.
- Pārliecinieties, ka vietā, kur uzstādat ierīci, ir laba gaisa plūsma.

9.2 Noklusējuma sausuma pakāpes izvēle

Lai mainītu noklusējuma sausuma pakāpi:

1. Ieslēdziet ierīci.
2. Izvēlieties vienu no iespējamajām programmām.
3. Vienlaikus turiet piespiestas pogas  **Žāvēšana uz laiku** un  **Pretburzīšanās**.











Displejā parādās viens no simboliem:

   — Maksimāls sausums



   — Papildu sausums



   — Standarta sausums

4. Atkārtoti pieskarieties pogai  **Starts/pauze**, līdz sasniedzat vēlamo sausuma pakāpi.

Sausuma pakāpe	Displeja simbols	
Maksimāls sausums	  	  
Papildu sausums	 	  

PADOMI UN IETEIKUMI



Sausuma pakāpe	Displeja simbols	
Standarta sausums		

5. Lai ierīce atcerētos attiecīgo iestatījumu, vienlaikus turiet nospiešanas pogas  **Žāvēšana uz laiku** un  **Pretburzīšanās** aptuveni 2 sekundes.





9.3 Tvertnes indikatora deaktivizēšana

Ūdens tvertnes indikators ir aktivizēts pēc noklusējuma. Tas iedegas žāvēšanas cikla beigās vai cikla laikā, ja ūdens tvertne ir pilna. Ja ir uzstādīts noliešanas komplekts, ūdens tvertne iztukšojas automātiski un indikatoru var deaktivizēt.

Lai deaktivizētu indikatoru:

1. Ieslēdziet ierīci.
2. Izvēlieties vienu no iespējamajām programmām.
3. Vienlaikus turiet piespiestas pogas  **Klusā** un  **Atsvaidzināšana**.



Iespējama viena no divām konfigurācijām:

- Ūdens tvertne brīdin. indikators:  deg, ja parādās simbols  — ūdens tvertnes indikators ir pastāvīgi **aktivizēts**
- Ūdens tvertne brīdin. indikators:  nedeg, ja parādās simbols  — ūdens tvertnes indikators ir pastāvīgi **deaktivizēts**

9.4 Darba stundu skaitītājs

Šī funkcija sniedz iespēju rādīt kopējo ierīces darbības laiku stundās, kas tiek skaitītas no brīža, kad ierīce ir pirmo reizi ieslēgta. Tiek rādīts faktiskais ciklu darbības laiks (neietver pauzes, atliktā starta laiku).

Lai aplūkotu šo rādītāju, veiciet turpmākās darbības.

1. Ieslēdziet ierīci, nospiežot pogu  **iesl./izsl.**
2. Pāris sekundes turiet nospiešanas pogas  **Žāvēšanas pakāpe** un  **Žāvēšana uz laiku**.

3. Pēc 3 sekundēm displejā tiek parādītas ierīces kopējās nostrādātās darba stundas: piemēram, ja darba laiks ir **1276** stundas, displejā rādīs tekstu **Hr 2** sekundes, un pēc tam **12 2** sekundes, kam sekos **76**. Šī vērtība tiek parādīta ar divu ciparu secību vienlaikus: pirmie divi cipari norāda tūkstošus un simtus, otrie divi cipari norāda desmitus un vienus.

Lai izietu no šī režīma, nospiediet jebkuru pogu, pagrieziet programmu izvēles pogu vai izslēdziet ierīci.

9.5 Rūpnīcas noklusējuma iestatījumi

Šī funkcija ļauj atjaunot rūpnīcas noklusējuma iestatījumus. Saglabātās iespējas un darba režīmi tiks atiestatīti.

Lai **aktivizētu** šo iespēju, veiciet turpmākās darbības.

1. Ieslēdziet ierīci, nospiežot pogu ⓘ **iesl./Izsl.**
2. Uzgaidiet aptuveni 8 sekundes.
3. Pāris sekundes turiet nospiešanas pogas ⏏ **Pretburzīšanās** un 🔇 **Klusā**.
4. Ierīce apstiprinās darbību, displejā rādot – – –.



Ja procedūra nedarbojas (tas var būt noildzes vai nepareizas pogu kombinācijas dēļ), izslēdziet ierīci un atkārtojiet secību no sākuma.

10. KOPŠANA UN TĪRĪŠANA

10.1 Filtra tīrīšana

Katra cikla beigās displejā parādās simbols  *Filter* un nepieciešams iztīrīt filtru.



Filtrs savāc jēlkokvilnu žāvēšanas cikla laikā.



Labākiem žāvēšanas rezultātiem tīriet filtru regulāri. Aizsērējis filtrs pagarina žāvēšanas ciklu, rezultātā palielinot enerģijas patēriņu.

Tīriet filtru ar rokām. Ja nepieciešams, izmantojiet putekļu sūcēju.

UZMANĪBU!

Nefīriet filtru ar ūdeni. Manuāli savāciet pūkas un izmetiet tās atkritumu tvertnē (izvairieties no plastmasas šķiedru izmešanas ūdens vidē).

1. Atveriet lūku. Izvelciet filtru.

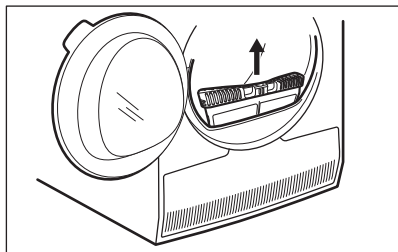

2. Pavelciet āķi, lai atvērtu filtru.

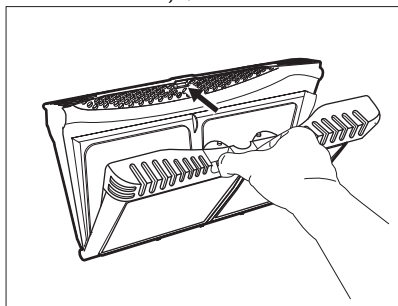

3. Savāciet pūkas ar roku no abām filtra iekšējām daļām.

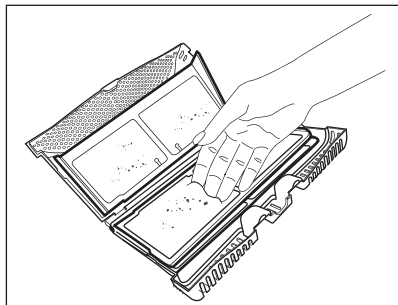
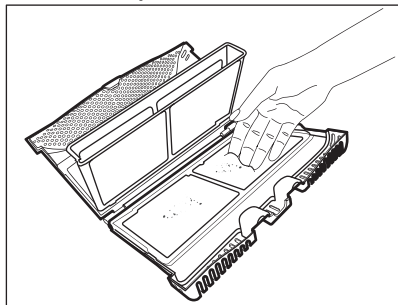

Izmetiet pūkas atkritumu tvertnē.

4. Ja nepieciešams, iztīriet filtru ar putekļu sūcēju. Aizveriet filtru.

5. Vajadzības gadījumā noīriiet pūkas no filtra ligzdas un paplāksnes. Jūs varat izmantot putekļu sūcēju. Ievietojiet filtru atpakaļ filtra ligzdā.

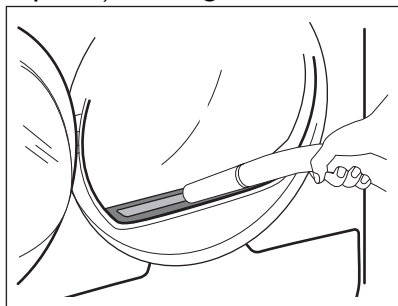

10.2 Ūdens tvertnes iztukšošana

Iztukšojiet kondensētā ūdens tvertni pēc katra žāvēšanas cikla.

KOPŠANA UN TĪRĪŠANA

Ja kondensētā ūdens tvertne ir pilna, programmai automātiski apstājas. Displejā iedegas simbols . *Ūdens tvertne brīdin.*, un nepieciešams iztukšot ūdens tvertni.

Lai iztukšotu ūdens tvertni:

1. Izvelciet kondensētā ūdens tvertni un turiet to horizontālā pozīcijā.

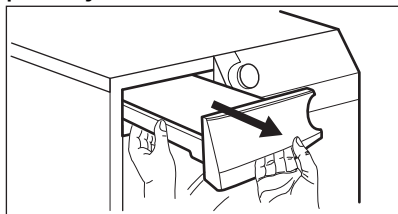

2. Izbīdiet plastmasas savienotāju ārā un izlejiet ūdeni izlietnē vai līdzīgā vietā.

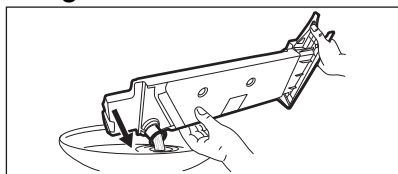

3. Iebīdiet atpakaļ plastmasas savienotāju un ievietojiet ūdens tvertni atpakaļ tās vietā.
4. Lai atsāktu programmu, piespiediet taustiņu  Starts/pauze.

10.3 Kondensatora tīrīšana

Ja displejā mirgo simbols  *Iztīrīt kond.*, kondensators un tā nodalījums jāpārbauda. Ja tas ir netīrs, notīriet to. Veiciet pārbaudi vismaz reizi 6 mēnešos.

BRĪDINĀJUMS!

Nepieskarieties metāla virsmai ar kailām rokām. Pastāv traumu risks. Lietojiet aizsargcimdus. Tīriet uzmanīgi, lai nesabojātu metāla virsmu.

Lai pārbaudītu:

1. Atveriet durvis. Pavelciet filtru uz augšu.

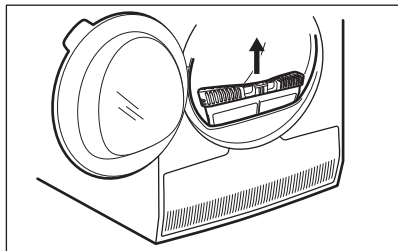

2. Atveriet kondensatora pārsegu.

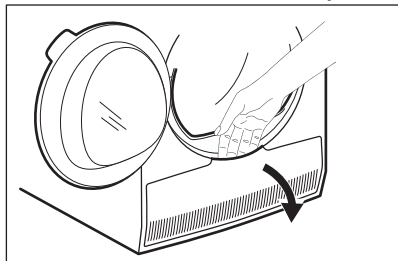

3. Pagrieziet sviru, lai atvērtu kondensatora vāku.

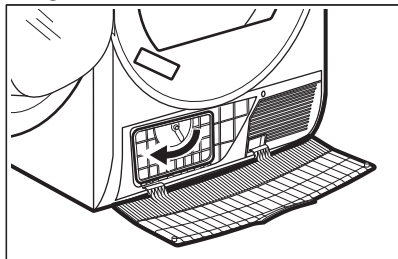

4. Nolaidiet kondensatora vāku.

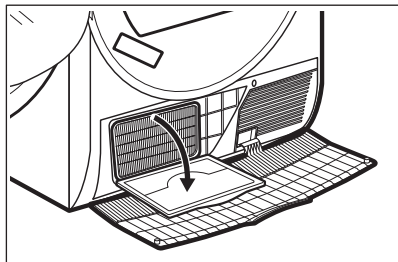

KOPŠANA UN TĪRĪŠANA

5. Ja nepieciešams, notīriet pūkas no kondensatora un tā nodalījuma. Varat izmantot putekļsūcēju vai birstes piederumu.

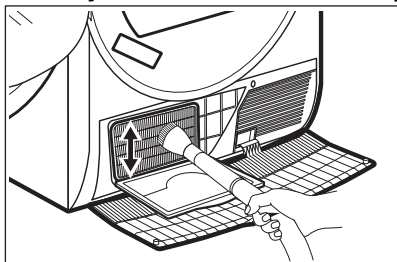

6. Aizveriet kondensatora vāku.
7. Pagrieziet sviru, līdz tā noklikšķ savā pozīcijā.
8. Ievietojiet filtru atpakaļ.

10.4 Veļas tilpnes tīrīšana

⚠ BRĪDINĀJUMS!

Pirms tīrīšanas atvienojiet ierīci no elektrības.

Lai notīrītu veļas tilpnes iekšējo virsmu un tilpnes izciļņus, izmantojiet neitrālu mazgāšanas līdzekli. Nosusiniet nomazgātās virsmas var mīkstu drānu.

⚠ UZMANĪBU!

Netīriet veļas tilpni ar tērauda suku vai abrazīviem materiāliem.

10.5 Vadības paneļa un apvalka tīrīšana

Lai notīrītu vadības paneli un apvalku, izmantojiet standarta neitrālu mazgāšanas līdzekli.

Tīriet ar mitru drānu. Nosusiniet nomazgātās virsmas var mīkstu drānu.

⚠ UZMANĪBU!

Nelietojiet mēbeļu tīrīšanas līdzekļus vai tīrīšanas līdzekļus, var var izraisīt koroziju.

10.6 Gaisa plūsmas atveru tīrīšana

Lai likvidētu pūkas no gaisa plūsmas atverēm, izmantojiet putekļu sūcēju.

11. PROBLĒMRISINĀŠANA

⚠ BRĪDINĀJUMS!

Skatiet sadaļu "Drošība".

11.1 Kļūdu kodi

Ierīci neuzsāk darbu vai arī darbības laikā tā pārtrauc darboties.

Vispirms mēģiniet rast problēmas risinājumu (skatiet tabulu). Ja problēma joprojām pastāv, sazinieties ar pilnvaroto servisa centru.

⚠ BRĪDINĀJUMS!

Pirms jebkuras pārbaudes veikšanas atvienojiet ierīci no elektrotīkla.

Nopietnu problēmu gadījumā atskan skaņa signāli, displejā redzams kļūdas kods un ▷|| Starts/pauze taustiņš var mirgot nepārtraukti:

Kļūdas kods	Iespējamais cēlonis	Risinājums
E50	Pārslogots ierīces motors. Veļas tilpnē ir pārāk daudz veļas vai tā ir ies-trēgusi.	Programma nav pabeig-ta. Izņemiet veļu no tilp-nes, iestatiet programmu un uzsāciet ciklu no jau-na.
E90 vai E91	Iekšēja kļūme. Ierīces elektronisko elementu starpā nav saziņas.	Programma netika pa-beigta pareizi vai ierīce pārāk ātri pārtrauca dar-bību. Izslēdziet ierīci un ieslēdziet to atkārtoti. Ja kļūdas kods parādās atkārtoti, sazinieties ar pilnvaroto servisa cen-tru.





Kļūdas kods	Iespējamais cēlonis	Risinājums
EH0	Elektroenerģijas padeve ir nestabila.	Ja ierīce attēlo EH0 , sagaidiet, līdz strāvas padeve nostabilizējas un tad nospiediet palaišanas taustiņu. Ja ierīce pārtrauc ciklu bez jebkādas norādes, nospiediet cikla sākumu. Ja iedarbojas brīdinājums, pārbaudiet elektrības vada/kontaktligzdas stāvokli vai strāvas padevi.

Ja displejs rāda citus kļūdu kodus, izslēdziet ierīci un ieslēdziet to atkārtoti. Ja problēma atkārtojas, sazinieties ar pilnvaroto servisa centru.

Dažādu veļas žāvētāja problēmu gadījumā skatiet iespējamus risinājumus tabulā tālāk.

PROBLĒMRISINĀŠANA

11.2 Traucējummeklēšana

Problēma	Iespējamais cēlonis	Risinājums
Veļas žāvētājs nedarbojas.	Veļas žāvētājs nav pieslēgts elektrotīklam.	Pievienojiet to elektrības kontaktligzdai. Pārbaudiet drošinātāju (mājas instalācijā)
	Durvis ir atvērtas.	Aizveriet durvis.
	Poga  Iesl./Izsl. nebija piespiests.	Piespiediet pogu  Iesl./Izsl..
	Poga  Starts/pauze nebija piespiests.	Pieskarieties taustiņam  Starts/pauze.
	Ierīce atrodas gaidstāves režīmā.	Piespiediet pogu  Iesl./Izsl..

Problēma	Iespējamais cēlonis	Risinājums
Neapmierinoši žāvēšanas rezultāti.	Izvēlēta nepareiza programma.	Izvēlieties atbilstošu programmu. ¹⁾
	Filtrs ir aizsērējis.	Iztīriet filtru. ²⁾
	\\\\\\\\ Žāvēšanas pakāpe iespēja tika iestatīta uz  Gludināšanai. ³⁾	Nomainiet iespēju \\\\\\\\ Žāvēšanas pakāpe uz augstāku līmeni.
	Bija ievietots pārāk daudz veļas.	Nepārsniedziet maksimālo ievietojamās veļas daudzumu.
	Gaisa plūsmas atveres ir aizsērējušas.	Notīriet ierīces apakšpusē uzstādītās gaisa plūsmas restes.
	Uz tilpnes mitruma sensora ir netīrumi.	Notīriet tvertnes priekšējo virsmu.
	Sausuma pakāpe netika iestatīta uz vēlamo pakāpi.	Pielāgojiet sausuma pakāpi. ⁴⁾
	Kondensators ir aizsērējis.	Iztīriet kondensatoru. ²⁾
Ielādes durvis neveras ciet	Filtrs nav kārtīgi nofiksēts.	Ievietojiet filtru pareizā stāvoklī.
	Veļa iesprūdusi starp durvīm un blīvējumu.	Izņemiet iesprūdušo veļu un aizveriet durvis.

PROBLĒMRISINĀŠANA

Problēma	Iespējamais cēlonis	Risinājums
Programmu vai iespēju nav iespējams mainīt.	Pēc cikla sākšanās nevar mainīt programmu vai iespēju.	Izslēdziet un ieslēdziet žāvētāju. Mainiet programmu vai iespēju, kā nepieciešams.
Nav iespējams izvēlēties iespēju. Atskan skaņas signāls.	Iespēja, kuru cenšaties izvēlēties, nav pieejama izvēlētajai programmai.	Izslēdziet un ieslēdziet žāvētāju. Mainiet programmu vai iespēju, kā nepieciešams.
Veļas telpnē nav apgaisojuma.	Bojāts tvertnes apgaisojums.	Sazinieties ar servisa centru, lai nomainītu tvertnes apgaisojumu.
Negaidīts programmas ilguma laiks parādās displejā.	Žāvēšanas laiks tiek aprēķināts, vadoties pēc ielādētās veļas daudzuma un mitruma pakāpes.	Tas notiek automātiski — ierīce darbojas pareizi.
Programma nedarbojas.	Ūdens tvertne ir pilna.	Iztukšojiet ūdens tvertni, piespiediet pogu ▷ Starts/pauze. ²⁾

Problēma	Iespējamais cēlonis	Risinājums
Žāvēšanas cikls ir pārāk īss.	Ielādētās veļas daudzums ir mazs.	Izvēlieties laika programmu. Laika vērtībai jābūt atbilstošai veļas daudzumam. Lai žāvētu vienu apģērba gabalu vai nelielu veļas daudzumu, mēs iesakām izvēlēties īsu žāvēšanas laiku.
	Veļa ir pārāk sausa.	Izvēlieties atbilstošu laika programmu vai augstāku sausuma pakāpi (piem., ☀ <i>Īpaši sauss</i>)

PROBLĒMRISINĀŠANA

Problēma	Iespējamais cēlonis	Risinājums
Žāvēšanas cikls ir pārāk ilgs ⁵⁾	Filtrs ir aizsērējis.	Iztīriet filtru.
	Veļas tilpnē ievietots pārāk daudz veļas.	Nepārsniedziet maksimālo ievietojamās veļas daudzumu.
	Veļa nav pietiekami izgriezta.	Kārtīgi izgrieziet veļu veļas mazgājamā mašīnā.
	Pārāk zema vai pārāk augsta temperatūra telpā — tā nav nepareiza ierīces darbība.	Nodrošiniet telpas temperatūru starp +5 °C un +35 °C. Optimālā telpas temperatūra, lai sasniegtu labākos žāvēšanas rezultātus, ir no 18 °C līdz 25 °C.

1) Aplūkojiet programmu aprakstu — skatiet sadaļu PROGRAMMAS.

2) Skatiet sadaļu *APKOPE UN TĪRĪŠANA*.

3) Tikai žāvētājiem ar iespēju Žāvēšanas pakāpe.

4) Skatiet sadaļu IETEIKUMI UN PADOMI.

5) Piezīme: Pēc ne vairāk kā 6 stundām žāvēšanas cikls beidzas automātiski.

11.3 Iespējamie neapmierinošu žāvēšanas rezultātu iemesli:

- Filtrs ir aizsērējis. Aizsērējis filtrs padara žāvēšanu neefektīvu.
- Gaisa plūsmas atveres ir aizsērējušas.
- Ierīces tvertne ir netīra.
- Nepareizi noklusējuma sausuma pakāpes iestatījumi. Skatiet sadaļu *Noklusējuma sausuma pakāpes izvēle*
- Temperatūra telpā ir pārāk zema vai pārāk augsta. Optimāla telpas temperatūra ir 18–25 °C.

12. TEHNISKIE DATI

Augstums x platums x dziļums	850 x 596 x 638 mm (maksimāli 663 mm)
Maks. dziļums, kad ierīces durvis atvērtas	1108 mm
Maks. platums, kad ierīces durvis atvērtas	958 mm
Pielāgojams augstums	850 mm (+ 15 mm – kājiņu regulējums)
Veļas tilpnes tilpums	118 l
Maksimālais veļas daudzuma apjoms	9,0 kg
Spriegums	230 V
Frekvence	50 Hz
Skaņas intensitātes līmenis	63 dB
Kopējā jauda	700 W
Energoefektivitātes klase	A+++
Elektroenerģijas patēriņš standarta kokvilnas programmai ar atbilstoši atļautajiem apjomiem maksimāli piepildītu veļas tilpni. ¹⁾	1,68 kWh

TEHNISKIE DATI

Elektroenerģijas patēriņš standarta kokvilnas programmai ar daļēji piepildītu veļas tilpni. ²⁾	0,86 kWh
Elektroenerģijas patēriņš gādā ³⁾	194,10 kWh
Elektroenerģijas patēriņš, ierīcei esot ieslēgtā stāvoklī ⁴⁾	0,05 W
Elektroenerģijas patēriņš, ierīcei esot izslēgtā stāvoklī ⁴⁾	0,05 W
Lietojuma veids	Mājsaimniecība
Atļautā apkārtējās vides temperatūra	no +5 līdz +35 °C
Aizsargapvalka nodrošinātais aizsardzības līmenis pret cieto daļiņu un mitruma iedarbību, izņemot gadījumus, kad zemsprieguma ierīcēm nav aizsardzības pret mitrumu	IPX4
Gāzes apzīmējums	R290

Svars	0,149 kg
-------	----------

- 1) Saskaņā ar standartu EN 61121. 9,0 kg kokvilnas izstrādājumu, kuri tiek izgriezti centrifūgā ar ātrumu 1000 apgriezieni minūtē.
- 2) Saskaņā ar standartu EN 61121. 4,5 kg kokvilnas izstrādājumu, kuri tiek izgriezti centrifūgā ar ātrumu 1000 apgriezieni minūtē.
- 3) Energoapatēriņš gadā (kWh), pamatojoties uz standarta kokvilnas programmas 160 žāvēšanas cikliem pilnā un daļējā noslodzē un mazjaudas energopatēriņa režīmos. Faktiskais katra cikla energopatēriņš ir atkarīgs no ierīces lietošanas veida (REGULA (ES) Nr. 392/2012).
- 4) Saskaņā ar standartu EN 61121.

Tabulā iepriekš norādītā informācija ir saskaņā ar ES Komisijas Regulu Nr. 392/2012, ar ko īsteno Direktīvu Nr. 2009/125/EK.



13. PRODUKTA INFORMĀCIJAS LAPA SASKAŅĀ AR ES REGULU NR. 1369/2017

Produkta informācijas lapa	
Preču zīme	AEG
Modelis	TR939M4E PNC916099395
Nominālā ietilpība, izteikta kilogramos	9,0
Ventilācijas tipa vai kondensācijas tipa veļas žāvētājs	Kondensators
Energoefektivitātes klase	A+++
Energotatēriņš kWh/gadā, pamatojoties uz standarta kokvilnas programmas 160 žāvēšanas cikliem pilnā un daļējā noslodzē un energopatēriņu mazjaudas režīmos. Faktiskais energopatēriņš vienā ciklā būs atkarīgs no ierīces lietošanas veida.	194,10
Automātisks veļas žāvētājs vai neautomātisks veļas žāvētājs	Automātiski
Standarta kokvilnas programmas energopatēriņš kWh pilnā noslodzē	1,68
Standarta kokvilnas programmas energopatēriņš kWh daļējā noslodzē	0,86
Jaudas patēriņš W "izslēgtā režīmā"	0,05
Energotatēriņš ieslēgtā režīmā, izteikts W	0,05
Ieslēgtā režīma ilgums minūtēs	10

“Standarta kokvilnas programma”, ko izmanto pilnā un daļējā noslodzē, ir standarta žāvēšanas programma, uz kuru attiecas informācija marķējumā un datu lapā, šī programma ir piemērota normālas mitras kokvilnas izstrādājumu žāvēšanai un energopatēriņa ziņā tā ir visefektīvākā programma kokvilnai	
“Standarta kokvilnas programmas pilnā un daļējā noslodzē” svērtais programmas laiks, kas izteikts minūtēs	148
“Standarta kokvilnas programmas pilnā noslodzē” programmas laiks, izteikts minūtēs	199
“Standarta kokvilnas programmas daļējā noslodzē” programmas laiks, izteikts minūtēs	110
Kondensācijas efektivitātes klase skalā no G (viszemākā efektivitāte) līdz A (visaugstākā efektivitāte)	A
Standarta kokvilnas programmas pilnā noslodzē vidējā kondensācijas efektivitāte, izteikta procentos	91
Standarta kokvilnas programmas daļējā noslodzē vidējā kondensācijas efektivitāte, izteikta procentos	91
Svērtā kondensācijas efektivitāte “standarta Kokvilnas programmai pilnā un daļējā noslodzē”	91
Skaņas jaudas līmenis, izteikts dB	63
Lebūvējama ierīce J/N	Nē

Tabulā iepriekš norādītā informācija ir saskaņā ar ES Komisijas Regulu Nr. 392/2012, ar ko īsteno Direktīvu Nr. 2009/125/EK.

14. APSVĒRUMI PAR VIDES AIZSARDZĪBU

Nododiet otrreizējai pārstrādei materiālus ar simbolu . Ievietojiet iepakojuma materiālus atbilstošajos konteineros to otrreizējai pārstrādei. Palīdziet aizsargāt apkārtējo vidi un cilvēku veselību, atkārtoti pārstrādājot elektrisko un elektronisko iekārtu atkritumus. Neizmetiet ierīces, kas apzīmētas ar šo simbolu , kopā ar mājsaimniecības atkritumiem. Nododiet izstrādājumu vietējā otrreizējās pārstrādes punktā vai sazinieties ar vietējo pašvaldību.

www.aeg.com/shop



136987481-A-282023



AEG