

▶ LWR851650

LV **Lietošanas instrukcija**  
Veļas mašīna-žāvētājs

# USER MANUAL



**AEG**

# SATURS

1. DROŠĪBAS INFORMĀCIJA.....	3
2. DROŠĪBAS NORĀDĪJUMI.....	7
3. IZSTRĀDĀJUMA APRAKSTS.....	8
4. TEHNISKIE DATI.....	10
5. UZSTĀDĪŠANA.....	10
6. VADĪBAS PANELIS.....	15
7. TASTATŪRA UN POGAS.....	18
8. IESTATĪTIE PARAMETRI.....	22
9. PIRMS PIRMĀS LIETOŠANAS.....	23
10. PROGRAMMAS.....	23
11.  WI-FI — SAVIENOJUMA IESTATĪŠANA.....	33
12. IZMANTOŠANA IKDIENĀ.....	35
13. IZMANTOŠANA IKDIENĀ – MAZGĀŠANA UN ŽĀVĒŠANA.....	41
14. IZMANTOŠANA IKDIENĀ - TIKAI ŽĀVĒŠANA.....	42
15. APĢĒRBU PŪKAS.....	44
16. PADOMI UN IETEIKUMI.....	44
17. KOPŠANA UN TĪRĪŠANA.....	47
18. PROBLĒMRISINĀŠANA.....	53
19. PATĒRIŅA DATI.....	58
20. <b>ĪSA PAMĀCĪBA</b> .....	61
21. APSVĒRUMI PAR VIDES AIZSARDZĪBU.....	63



## NEVAINOJAMIEM REZULTĀTIEM

Pateicamies, ka izvēlējāties AEG izstrādājumu! Esam to radījuši, lai nodrošinātu nevainojamu izpildi daudzu gadu garumā, izmantojot inovatīvas tehnoloģijas, kas palīdz vienkāršot dzīvi — iespējas, ko neatradīsiet parastās ierīcēs. Lūdzu, veltiet dažas minūtes tam, lai izlasītu šo materiālu un gūtu labākus rezultātus.

Apmeklējiet mūsu tīmekļa vietni, lai:



saņemtu lietošanas ieteikumus un brošūras, kā arī traucējummeklēšanas, servisa un remonta informāciju:

[www.aeg.com/support](http://www.aeg.com/support)



reģistrētu savu ierīci labāka servisa saņemšanai:

[www.registeraeg.com](http://www.registeraeg.com)



iegādātos savai ierīcei papildpiederumus, vienreizējas lietošanas materiālus un oriģinālās rezerves daļas:

[www.aeg.com/shop](http://www.aeg.com/shop)

## KLIENTU APKALPOŠANA UN SERVISS

Izmantojiet tikai oriģinālās rezerves daļas.

Sazinoties ar mūsu pilnvaroto servisa centru, nodrošiniet, lai jums būtu pieejami šādi dati: modelis, PNC, sērijas numurs.

Šī informācija ir norādīta uz datu plāksnītes.

 Uzmanību / drošības informācija

 Vispārīga informācija un ieteikumi

 Ar vidi saistīta informācija

Izmaiņu tiesības rezervētas.

### 1. DROŠĪBAS INFORMĀCIJA



Pirms šīs ierīces uzstādīšanas un lietošanas rūpīgi izlasiet pievienotos norādījumus.

Ražotājs neatbild par savainojumiem un bojājumiem, kas radušies ierīces nepareizas uzstādīšanas vai izmantošanas rezultātā. Vienmēr glabājiet šīs instrukcijas drošā, pieejamā vietā, lai tās varētu izmantot nākotnē.

#### 1.1 Bērnu un īpaši jutīgu personu drošība



**BRĪDINĀJUMS!**

Pastāv nosmakšanas, traumu vai pastāvīgas invaliditātes risks.

- Šo ierīci drīkst izmantot bērni no 8 gadu vecuma un cilvēki ar ierobežotām fiziskām, sensorām vai garīgām

spējām vai pieredzes un zināšanu trūkumu atbildīgas personas uzraudzībā vai, ja tie ir informēti par ierīces drošu lietošanu un izprot potenciālos riskus.

- Bērniem vecumā no 3–8 gadiem un personām ar ļoti plašu un sarežģītu invaliditāti jāliedz piekļuve ierīcei, ja vien tie netiek pastāvīgi uzraudzīti.
- Neļaujiet bērniem trīs gadu vecumu nerasniegušiem bērniem tuvoties ierīcei, ja vien viņi netiek pastāvīgi uzraudzīti.
- Mazi bērni jāuzrauga, lai tie nespēlētos ar ierīci.
- Neļaujiet bērniem tuvoties iepakojumam un atbrīvojieties no tā pienācīgā veidā.
- Glabājiet mazgāšanas līdzekļus bērniem nepieejamās vietās.
- Neļaujiet bērniem atrasties ierīces tuvumā, ja ir atvērtas ierīces durvis.
- Ja ierīcei ir bērnu drošības ierīce, tā jāaktivizē.
- Bērni nedrīkst tīrīt ierīci un veikt tās apkopi bez uzraudzības.

## 1.2 Vispārīgā drošība

- Šī ierīce ir paredzēta lietošanai mājas apstākļos, tikai tādai veļai, kuru ir atļauts mazgāt veļas mašīnā un žāvēt veļas žāvētājā.
- Neizmantojiet žāvētāja funkciju, ja veļai ir rūpniecisku ķīmikāliju traipi.
- Šī ierīce ir izstrādāta tikai izmantošanai mājas apstākļos un telpās.
- Šo ierīci var izmantot birojos, viesnīcu viesu numuriņos, pansiju viesu numuriņos, lauku viesu mājās un citās līdzīgās uzturēšanās vietās, kurās izmantošana nepārsniedz (vidējo) mājsaimniecības lietošanas intensitāti.
- Nemainiet šī produkta specifikāciju.
- Ierīce jāuzstāda kā brīvstāvošs izstrādājums vai zem virtuves darba virsmas, ja ir pietiekoši daudz vietas.

- Neuzstādiet ierīci aiz slēdzamām durvīm, bīdāmām durvīm vai durvīm ar eņģēm pretējā pusē, ja tā rezultātā nevar pilnībā atvērt ierīces durvis.
- Pieslēdziet kontaktspraudni kontaktligzdai tikai uzstādīšanas procesa beigās. Pārbaudiet, vai pēc ierīces uzstādīšanas, ir ērti pieejams strāvas kabeļa kontaktspraudnis.
- Ventilācijas atveri pamatnē nedrīkst aizsegt ar paklāju vai citu grīdas segumu.
- UZMANĪBU: ierīci nedrīkst barot caur ārējo komutācijas ierīci, piemēram, taimerī, vai pievienot to sistēmai, kuru regulāri ieslēdz un izslēdz inženiertehniskā nodrošinājuma sistēma.
- Nodrošiniet piemērotu gaisa ventilāciju telpā, kurā ir uzstādīta ierīce, lai nepieļautu nevēlamu gāzu un citu degvielu, tostarp atkārtu liesmu ieplūšanu atpakaļ telpā.
- Izplūdes gaisu nedrīkst novadīt dūmvadā, kurā tiek novadīts izplūdes tvaiks no ierīcēm, kas dedzina gāzi vai cita veida degvielu.
- Ūdens spiedienam ūdens ieplūdes punktā no savienojuma ir jābūt no 0,5 bar(0,05 MPa) līdz 10 bar (1,0 MPa).
- Ierīces maksimālā ietilpība ir 10.0 kg. Nepārsniedziet maksimālo ietilpību katrai programmai (sk. nodaļu "Programmas").
- Ierīce jāpievieno ūdens padevei, izmantojot komplektācijā iekļautos jaunus šļūteņu cauruļu komplektus vai citus pilnvarota servisa centra piegādātus jaunus šļūteņu komplektus.
- Vecās šļūtenes nedrīkst izmantot atkārtoti.
- Ja elektrības padeves vads ir bojāts, lai izvairītos no elektrības trieciena riska, tas jānomaina ražotājam, autorizētajam servisa centram vai citam kvalificētam speciālistam.
- Noslaukiet pūkas vai iepakojuma gružus, kas sakrājušies ap ierīci.

- Priekšmeti, kas piesārņoti ar tādām vielām kā augu eļļa vai minerāleļļa, acetons, spirts, benzīns, petroleja, traipu tīrītāji, terpentīns, vaski un vaska tīrītāji, pirms žāvēšanas veļas mašīnā ar žāvētāju jāizmazgā atsevišķi, izmantojot palielinātu daudzumu mazgāšanas līdzekļa.
- Nelietojiet ierīci, ja apgērbs ir nosmērēts ar rūpnieciskajām ķīmikālijām.
- Nežāvējiet veļas mašīnā ar žāvētāju nemazgātu veļu.
- Veļas mazgājamajā mašīnā ar žāvētāju nedrīkst žāvēt tādus priekšmetus kā putu gumija (lateksa putas), dušas cepures, ūdensnecaurlaidīgi audumi, priekšmeti ar gumijas oderi un apgērbi vai spilveni, kas pildīti ar gumijas polsterējumu.
- Veļas mīkstinātāji un tamlīdzīgi izstrādājumi jāizmanto tikai atbilstoši veļas mīkstinātāja ražotāja norādēm.
- Izņemiet no apgērbiem visus priekšmetus, kas var izraisīt aizdegšanos, piemēram, šķiltavas un sērkokoņus.
- **UZMANĪBU:** Nekad neapturiet veļas mazgājamās mašīnas ar žāvētāju darbību pirms žāvēšanas cikla beigām, izņemot gadījumus, kad visi priekšmeti tiek ātri izņemti un izklāti, lai izvēdinātos atlikušais siltums.
- Ierīces žāvēšanas beidzamajā ciklā netiek padots karstums (atdzišanas cikls), lai rūpētos par to, lai izstrādājumi tiek uzturēti tādā temperatūrā, kas nodrošina to nesabojāšanu.
- Ierīces tīrīšanai neizmantojiet augstspiediena ūdens strūklu un/vai tvaiku.
- Tīriet ierīci ar mitru mīkstu drānu. Izmantojiet tikai neitrālus mazgāšanas līdzekļus. Neizmantojiet abrazīvus izstrādājumus, abrazīvus sūkļus, šķīdinātājus vai metāla priekšmetus.
- Pirms jebkādam apkopes darbībām izslēdziet ierīci un atvienojiet spraudkontakta no elektrotīkla.

## 2. DROŠĪBAS NORĀDĪJUMI

### 2.1 Uzstādīšana



Uzstādīšanai jāatbilst attiecīgajiem valsts noteikumiem.

- Ievērojiet kopā ar ierīci piegādātās uzstādīšanas norādes.
- Neuzstādi un nelieto ierīci vietā, kur temperatūra ir zemāka par 0 °C un kur tā ir pakļauta nokrišņu iedarbībai.
- Pārvietošanas laikā vienmēr turiet ierīci vertikālā stāvoklī.
- Pārļiecinieties, ka starp ierīci un grīdu cirkulē gaiss.
- Noņemiet iesaiņojuma materiālus un transportēšanai paredzētās skrūves.
- Vīrsmai, uz kuras ierīci paredzēts uzstādīt, jābūt līdzenai, stabīlai, karstumizturīgai un tīrai.
- Glabājiet transportēšanai paredzētās skrūves drošā vietā. Ja ierīce vēlāk jāpārvieta, tās atkārtoti jāievieto, lai nofiksētu tilpni, lai novērstu iekšējus ierīces bojājumus.
- Vienmēr uzmanīgi pārvietojiet ierīci, jo tā ir smaga. Vienmēr izmantojiet drošības cimdus un slēgtus apavus.
- Neuzstādi un nelieto ierīci bojātu ierīci.
- Neuzstādi ierīci vietā, kur ierīces durvis nevar atvērt līdz galam.
- Noregulējiet kājiņas, lai nodrošinātu nepieciešamo atstarpi starp ierīci un grīdas segumu.
- Kad ierīce novietota pastāvīgajā vietā, pārbaudiet, vai tā ir pareizi nolīmeņota, izmantojot spirta līmeņrādi. Ja nepieciešams, noregulējiet kājiņas attiecīgi.

### 2.2 Pieslēgums elektrotīklam



#### BRĪDINĀJUMS!

Ugunsgrēka un elektrošoka risks!

- **UZMANĪBU:** Šī ierīce ir paredzēta uzstādīšanai/pievienošanai ēkas zemējuma savienojumam.
- Vienmēr izmantojiet pareizi uzstādītu un drošu kontaktligzdu.
- Nelieto ierīci daudzkontakta adapterus vai pagarinātājus.

- Nekad neatslēdziet ierīci no tīkla, velkot aiz strāvas kabeļa. Vienmēr velciet aiz kontaktspraudņa.
- Neaiztieciet strāvas kabeli vai kontaktspraudni ar slāpām rokām.

### 2.3 Ūdens pieslēgums

- Ieplūdes ūdens temperatūra nedrīkst pārsniegt 25 °C.
- Nebojājiet ūdens šļūteni.
- Pirms pievienošanas jaunām caurulēm, ilgāku laiku neizmantojam caurulēm, labotām caurulēm vai caurulēm, kurām pievienotas jaunas ierīces (ūdens skaitītāji u.c.), ļaujiet ūdenim tecēt, līdz tas kļūst tīrs un dzidrs.
- Pārbaudiet, vai nav redzamas ūdens noplūdes ierīces pirmās lietošanas reizes laikā un pēc tās.
- Neizmantojiet lokanā savienojuma pagarinājumu, ja ūdens ievada lokanais savienojums ir pārāk īsa. Sazinieties ar servisa centru, lai saņemtu jaunu ieplūdes šļūteni.
- Iespējams, ka izsaiņošanas laikā novērosiet ūdens izplūšanu no aizplūdes caurules. Tas ir rūpnīcā veiktās ierīces pārbaudes ar ūdeni dēļ.
- Ūdens novadīšanas šļūteni var pagarināt maksimāli par 400 cm. Sazinieties ar pilnvaroto servisa centru par otru ūdens novadīšanas šļūteni un tās pagarinājumu.
- Pārbaudiet, vai pēc uzstādīšanas var brīvi piekļūt ūdens krānam.

### 2.4 Pielietojums



#### BRĪDINĀJUMS!

Pastāv risks gūt savainojumus, elektrošoku, izraisīt ugunsgrēku, apdegumus vai ierīces bojājumus.

- Neievietojiet ierīcē ne glabājiet tās tuvumā vai uz tās viegli uzliesmojošas vielas vai ar viegli uzliesmojošām vielām piesūcinātus priekšmetus.

- Programmas darbības laikā nepieskarieties stikla durvīm. Stikls var sakarst.
  - Nežāvējiet bojātus (saplīsušus, spurainus) priekšmetus, kas satur jebkāda veida polsterējumu.
  - Ja veļa ir mazgāta ar traipu tīrīšanas līdzekli, pirms žāvēšanas cikla veiciet papildu skalošanas ciklu.
  - Pārlicinieties, ka no veļas ir izņemti visi metāla priekšmeti.
  - Žāvējiet tikai tādus audumus, kas ir piemēroti žāvēšanai šāda veida ierīcē. Ievērojiet uz apģērba informatīvajām etiķetēm sniegtos kopšanas norādījumus.
  - Nesēdīet un nekāpiet uz atvērtām ierīces durvīm.
  - Neizmantojiet ierīci piloši slapju apģērba žāvēšanai.
  - Nepieļaujiet uzkarstošu priekšmetu, piemēram, plastmasas detaļu saskarsmi ar ierīci.
  - Pirms žāvēšanas programmas palaišanas izņemiet mazgāšanas līdzekļa bumbiņu (ja tāda tiek izmantota).
  - Iestatot nepārtraukto programmu, nedrīkst izmantot mazgāšanas līdzekļa bumbiņu.
- amortizatori un atsperes, veļas tilpne, veļas tilpnes zvaigzne un tās lodīšu gultņi, sildītāji un sildelementi, ieskaitot siltumsūkņus, cauruļvadi un to aprīkojums, ieskaitot šļūtenes, vārstus, filtrus un ūdens noslēgvārstus, iespaidshēmas plates, elektroniskie displeji, spiediena slēdži, termostati un sensori, programmatūra un aparātprogrammatūra, ieskaitot programmatūras atiestatīšanu, durvis, durvju eņģes un blīves, citas blīves, durvju slēdžu mehānismi, plastmasas piederumi, piemēram, mazgāšanas līdzekļa dozatori. Lūdzu, ņemiet vērā, ka dažas no šīm rezerves daļām ir pieejamas tikai profesionāliem remontētājiem un ka ne visas rezerves daļas der visiem modeļiem.
- Informācija par šajā produktā esošo lampu (lampām) un atsevišķi nopērkamajām rezerves lampām: Šīs lampas ir paredzētas ekstremāliem fiziskajiem apstākļiem, piemēram, temperatūrai, vibrācijai, mitrumam, mājāsaimniecības ierīcēs vai paredzētas informēšanai par ierīces darbības statusu. Tās nav paredzētas citiem lietošanas veidiem un nav piemērotas mājāsaimniecības telpu apgaismojumam.

## 2.5 Serviss

- Lai salabotu ierīci, sazinieties ar pilnvarotu servisa centru. Izmantojiet tikai oriģinālās rezerves daļas.
- Lūdzu, ņemiet vērā, ka pašrocīgi veikti remontdarbi vai remontdarbi, kurus veikušas neprofesionālas personas, var radīt apdraudējumu, un garantija var zaudēt spēku.
- Turpmāk norādītās rezerves daļas būs pieejamas 10 gadus pēc modeļa ražošanas pārtraukšanas: motors un motora kontakti, transmisija starp motoru un veļas tilpni, sūkņi,

## 2.6 Ierīces utilizācija

- Atvienojiet ierīci no elektropadeves un ūdens padeves.
- Nogrieziet strāvas kabeli netālu no ierīces un utilizējiet to.
- Noņemiet durvju fiksatoru, lai bērni vai mājdzīvnieki nevarētu ierāpties veļas žāvētāja tilpnē un tur sevi ieslēgt.
- Utilizējiet ierīci saskaņā ar WEEE Direktīvu par elektrisko un elektronisko iekārtu atkritumiem.

# 3. IZSTRĀDĀJUMA APRAKSTS

## 3.1 Speciālās funkcijas

Jūsu jaunā veļas mašīna ar žāvētāju atbilst visām mūsdienu prasībām, kuras piemērojamas efektīvai veļas kopšanai ar zemu ūdens, elektroenerģijas un

mazgāšanas līdzekļu patēriņu, kā arī kvalitatīvai audumu kopšanai.

- **Wi-Fi savienojums un Attālinātā palaišana** ļauj aktivizēt ciklu, sazināties ar savu veļas mašīnu un



pārbaudīt mazgāšanas cikla stāvokli tālvadības režīmā.

- **Atvilktnē UniversalDose** ar nodalījumu, kura paredzēta katram mazgāšanas līdzekļa veidam, tostarp nodalījumu PODS® kapsulām, kas aprīkots ar sistēmu, kura spēj optimāli izkliedēt un sajaukt mazgāšanas līdzekli un izšķīdināt mazgāšanas līdzekļa atliekas pēc katra cikla.
- **Oko-Mix tehnoloģija** ir paredzēta auduma šķiedru aizsargāšanai, pateicoties dažādām iepriekšējās sajaukšanas fāzēm, kuras vispirms ūdenī izšķīdina mazgāšanas līdzekli un tad veļas mīkstinātāju, pirms tie nonāk saskarē ar veļu. Tādējādi tiek sasniegtas un koptas visas audumu šķiedras.
- **ProSense tehnoloģija** nosaka veļas ielādes daudzumu, no kā atkarīgs programmas ilgums, 30 sekunžu laikā. Mazgāšanas programma pielāgojas veļai un auduma veidam, nepatērējot vairāk laika,

elektroenerģijas un ūdens nekā ir nepieciešams.

- Tvaiks režīms ir ātrs un vienkāršs veids veļas atsvaidzināšanai. Saudzīgā tvaika fāzē likvidē nepatīkamos aromātus un samazina saburzījuma pakāpi sausam apģērbam, lai būtu mazāk jāgludina. Tvaiks atšķetina šķiedras un samazina saburzījuma pakāpi. Veļas gludināšana kļūst vienkāršāka!
- Iespēja **Traipu tīrīšana tīrīšana** priekšapstrādā grūti izmazgājamus traipus, optimizējot traipu tīrīšanas līdzekļa efektivitāti.
- Sistēma **AEG Steam Fragrance** ar tvaika režīmu sniedz izcilu risinājumu pat vissmalkākās veļas atsvaidzināšanai bez mazgāšanas. Izmantojiet **AEG** izstrādātās smalkās smaržas, lai līdz ar aromātu un kroku likvidēšanu piešķirtu apģērbam arī "tikko mazgātas" veļas sajūtu.

### 3.2 Ierīces pārskats

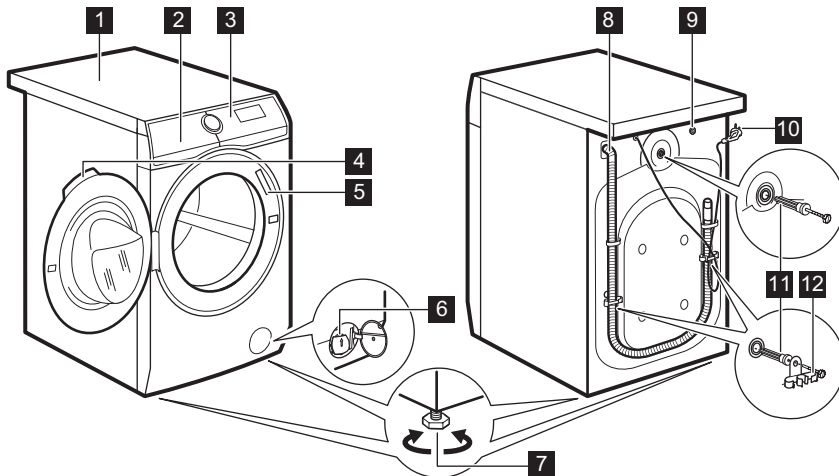

- 1 Darba virsma
- 2 Mazgāšanas līdzekļa dozators
- 3 Vadības panelis
- 4 Lūkas rokturis
- 5 Datu plāksnīte

- 6 Ūdens izsūkņēšanas sūknis
- 7 Kājiņas ierīces līmeņošanai
- 8 Izsūkņēšanas lokanais savienojums
- 9 Ūdens iepļūdes šļūtenes savienojums

- 10** Elektrofīkla kabelis  
**11** Ierīces transportēšanai paredzētās skrūves

- 12** Šļūtenes balsts

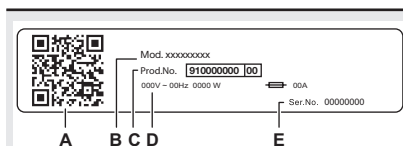

**Ražotāja plāksnītē norādīts:**

- A. QR kods  
 B. modeļa nosaukums  
 C. produkta numurs  
 D. elektriskie raksturlielumi  
 E. sērijas numurs

## 4. TEHNISKIE DATI

Izmēri	Platums/augstums/kopējais dziļums	59.7 cm /84.7 cm /66.0 cm
Pieslēgums elektrofīklam	Spriegums Kopējā jauda Drošinātājs Frekvence	230 V 2100 W 10 A 50 Hz
Aizsargapvalka nodrošinātais aizsardzības līmenis pret cieto daļiņu un mitruma iedarbību, izņemot gadījumus, kad zemsprieguma ierīcēm nav aizsardzības pret mitrumu		IPX4
Ūdens padeve <sup>1)</sup>		Aukstais ūdens
Ūdens pievada spiediens	Minimālais Maksimālais	0,5 bar (0,05 MPa) 10 bar (1,0 MPa)
Maksimālais veļas daudzums mazgāšanai	Cotton (Kokvilna)	10.0 kg
Maksimālais veļas daudzums žāvēšanai	Cotton (Kokvilna) Sintētika	6.0 kg 4.0 kg
Veļas iz griešanas ātrums	Maksimālais veļas iz griešanas ātrums	1551 apgr./min

<sup>1)</sup> Pievienojiet ūdens iepilūdes šļūteni ūdens krānam ar 3/4" vītņi.

## 5. UZSTĀDĪŠANA



**BRĪDINĀJUMS!**  
Skatiet sadaļu "Drošība".

### 5.1 Izpakošana



**BRĪDINĀJUMS!**  
Pirms ierīces uzstādīšanas noņemiet transportēšanai paredzētās skrūves un iesaiņojuma materiālus.



**BRĪDINĀJUMS!**  
Izmantojiet cimdus.

1. Noņemiet iepakojuma plēvi. Ja nepieciešams, izmantojiet nazi.

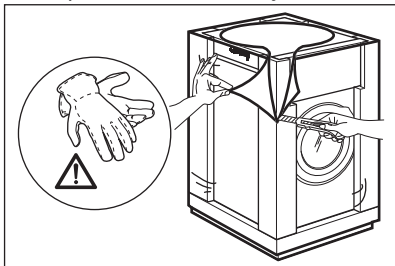

2. Noņemiet kartona virsmu un polistirola iepakojuma materiālus.

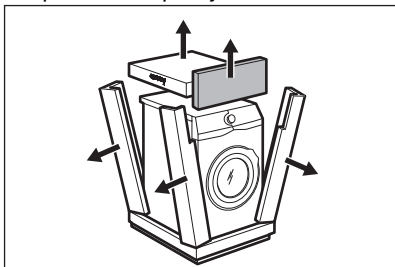

3. Noņemiet iekšējo plēvi.

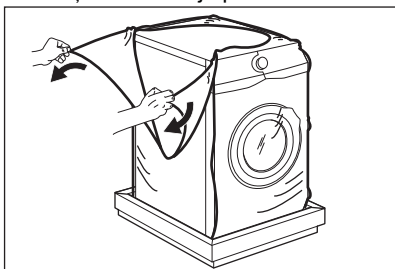

4. Atveriet durvis un izņemiet polistirola bloku no durvju blīvējuma un visus priekšmetus no veļas tīlpnes.

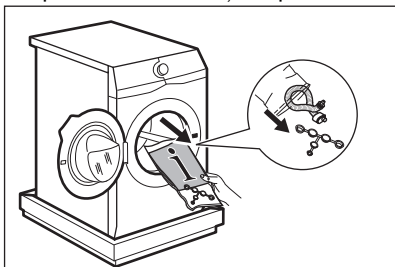

5. Uzmanīgi novietojiet ierīci uz aizmugurējās sienas.  
6. Novietojiet priekšējo polistirola iepakojuma daļu uz grīdas zem ierīces.



Rīkojieties uzmanīgi, lai nesabojātu šļūtenes.

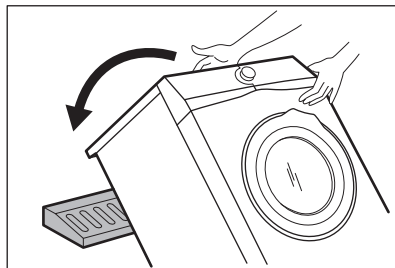

7. Noņemiet no apakšas polistirola pamatni.

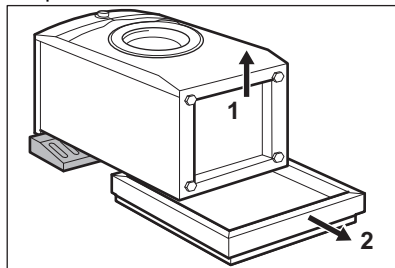

8. Paceliet ierīci vertikālā stāvoklī.

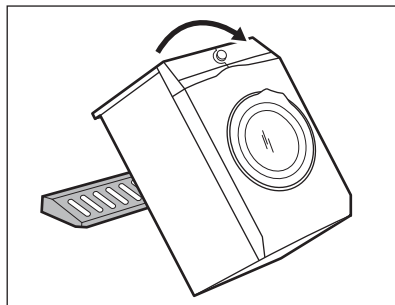

9. Atvienojiet strāvas padeves kabeli un aizplūdes šļūteni no šļūtenu turētājiem.



Iespējams, ka novērosiet ūdens izplūšanu no aizplūdes šļūtenes. Tas ir rūpnīcā veiktās ierīces pārbaudes ar ūdeni dēļ.

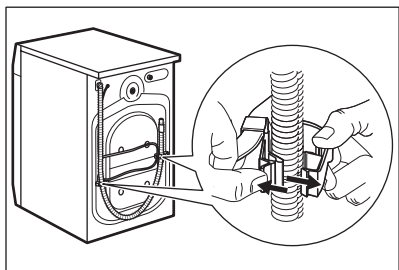

10. Noņemiet trīs skrūves, izmantojot ierīces komplektācijā ietvertu atslēgu.

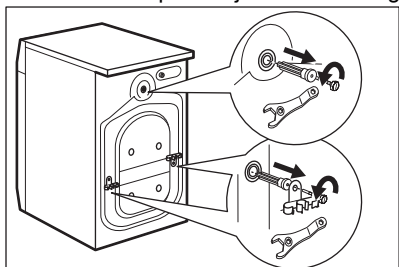

11. Izvelciet visas plastmasas starplikas.  
12. Ievietojiet atverēs plastmasas vāciņus, kas atrodami maisiņā ar lietotāja rokasgrāmatu.

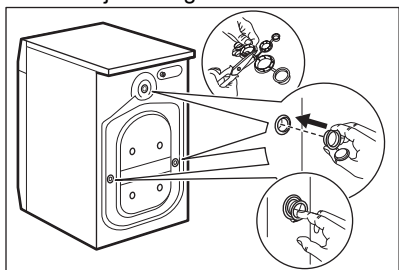

**i** Iesakām saglabāt iesaiņojuma materiālus un transportēšanai paredzētās skrūves gadījumam, ja ierīce būs jāpārvieta.

## 5.2 Novietošana un līmeņošana

1. Uzstādiet ierīci uz līdzenas, stingras pamatnes grīdas.

- i** Pārlicinieties, ka paklāji netraucē gaisam cirkulēt zem ierīces.  
Pārlicinieties, ka ierīce nepieskaras sienai vai citiem priekšmetiem.
2. Atskrūvējiet vaļīgāk vai pievelciet regulējamās kājiņas, lai regulētu ierīces līmeņojumu.

**!** **BRĪDINĀJUMS!**  
Ierīces līmeņošanas nolūkā nenovietojiet zem tās kājiņām kartona, koka vai tamlīdzīgus materiālus.

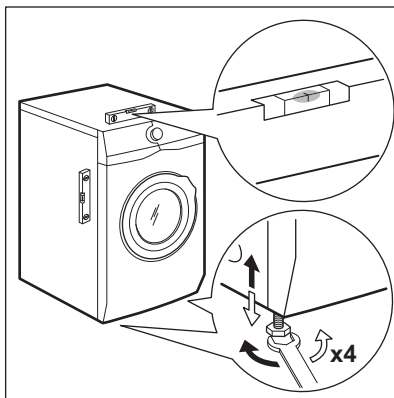

Ierīcei jābūt nolīmeņotai un stabilai.

**i** Pareiza ierīces noregulēšana, lai tā būtu nolīmeņota, novērš vibrācijas, trokšņus un ierīces pārvietošanos darbības laikā.

**i** Kad ierīce tiek uzstādīta uz paaugstināja, izmantojiet sadaļā "Piederumi" aprakstītos piederumus. Uzmanīgi izlasiet ar ierīci n pievienotām piederumu kopā piegādātās instrukcijas.

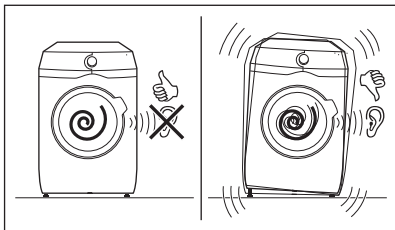

### 5.3 Montāžas plākšņu komplekts

Uzstādot ierīci uz pamatnes, kas nav AEG piegādāts papildpiederums, nostipriniet to ar montāžas plāksnēm. Šī rezerves daļa ir pieejama tīmekļa veikalā un pie pilnvarotā izplatītāja.

Uzmanīgi izlasiet ar piederumu kopā piegādātas instrukcijas.

### 5.4 Ievada lokanais savienojums

1. Pievienojiet ūdens ievada lokano savienojumu ierīces aizmugurē.
2. Novietojiet to pa labi vai pa kreisi atkarībā no ūdens krāna atrašanās vietas.

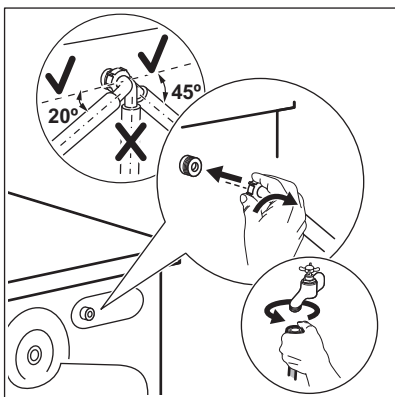

**i** Pārlicinieties, ka ūdens ievada lokanais savienojums neatrastos vertikālā stāvoklī.

3. Ja nepieciešams, atgrieziet gredzenveida uzgriezni, lai novietotu to pareizā pozīcijā.
4. Pievienojiet ūdens ieplūdes šļūteni aukstā ūdens krānam ar 3/4 collu vītņi.

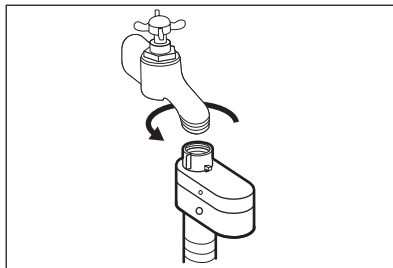

#### BRĪDINĀJUMS!

Ieplūdes ūdens temperatūra nedrīkst pārsniegt 25 °C.



#### UZMANĪBU!

Pārlicinieties, ka savienojuma vietās neveidojas sūce.



Neizmantojiet lokanā savienojuma pagarinājumu, ja ūdens ievada lokanais savienojums ir pārāk īsa. Sazinieties ar servisa centru, lai saņemtu informāciju par ieplūdes šļūtenes nomaiņu.

### 5.5 Aizsardzības ierīce pret noplūdēm

Ieplūdes šļūtene aprīkota ar pretpārplūšanas aizsardzības ierīci. Šī ierīce novērš ūdens noplūdes šļūtenē, kas var rasties, šļūtenei noliecoties.

Sarkanais sektors "A" lodziņā norāda uz šo kļūmi.

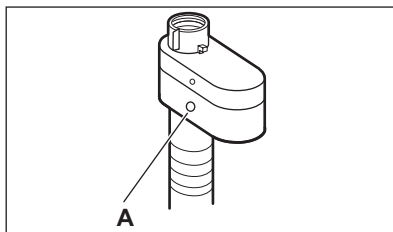

Ja tas notiek, aizgrieziet ūdens krānu un sazinieties ar pilnvarotu servisa centru, lai nomainītu šļūteni.

## 5.6 Ūdens izsūkņēšana

Noplūdes šļūtenei jāatrodas augstumā, kas nav mazāks par 60 cm un nav lielāks par 100 cm no grīdas.

**i** Ūdens novadīšanas šļūteni var pagarināt maksimāli par 400 cm. Sazinieties ar pilnvaroto servisa centru, lai iegādātos otru ūdens novadīšanas šļūteni un tās pagarinājumu.

Ūdens novadīšanas šļūteni iespējams pievienot dažādos veidos:

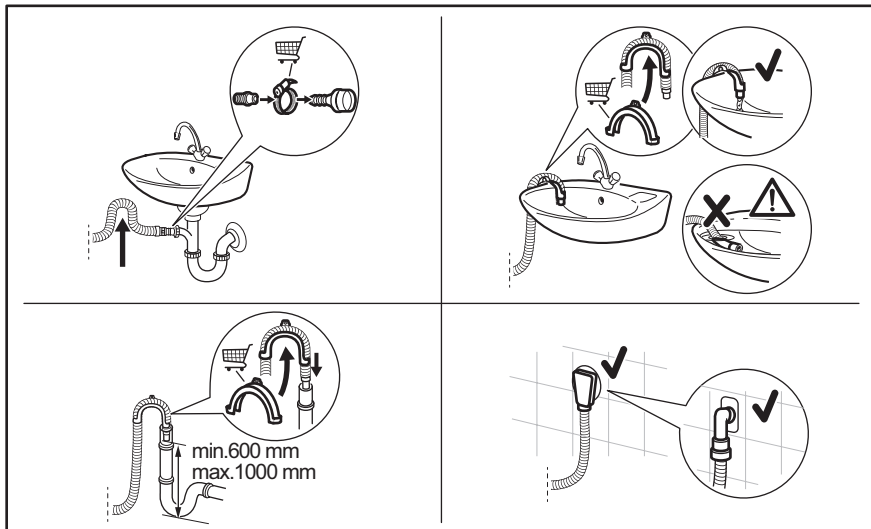

- Pievienojiet ūdens novadīšanas šļūteni sifonam un nostipriniet to ar skavu.
- Ievietojiet šļūteni tieši istabas sienā iebūvētajā novadcaurulē, piestiprinot to ar skavu.
- Bez plastmasas šļūtenes vadīklas uz izlietnes sifonu — uzbīdiēt izvades šļūteni uz sifona pieslēgvietas un nostipriniet ar skavu.
- Pie stāvvada ar ventilācijas atveri – ievietojiet noplūdes šļūteni pašā novadcaurulē.
- Novadcaurules šļūteni var salocīt U formā un apliekt ap plastmasas vadotni. Izlietnes malā — piestipriniet vadīklu ūdens krānam vai sienai.

**i** Pārlicinieties, ka ūdens novadīšanas šļūtene veido cilpu, lai neļautu netīrumiem no ierīces nokļūt izlietnē.

**i** Pārlicinieties, ka, ierīcei izsūkņējot ūdeni, plastmasas vadīkla nekustas un ūdens novadīšanas šļūtenes gals nav iemērķts ūdenī. Šādā veidā ierīcē var ieplūst atpakaļ netīrs ūdens. Iegādājieties papildpiederumus no pilnvarota piegādātāja.

**i** Ūdens novadīšanas šļūtenes gals vienmēr jānodrošina ar atbilstošu ventilāciju, t.i., novadcaurules iekšējam diametram (min. 38 mm — min. 1,5" collas) jābūt lielākam nekā ūdens noplūdes šļūtenes ārējam diametram.

## 5.7 Elektriskais pieslēgums

Uzstādīšanas beigās varat pieslēgt spraudkontakta kontaktligzdu.

Nepieciešamie elektroenerģijas parametri ir norādīti datu plāksnītē un sadaļā "Tehniskie dati". Pārbaudiet, vai tie atbilst elektroapgādes parametriem.

Pārliecinieties, ka mājas elektrotīkls ir piemērots ierīces maksimālajai jaudai, ņemot vērā arī citas lietotās elektroierīces.

**Pievienojiet ierīci sazemētai kontaktligzdu.**

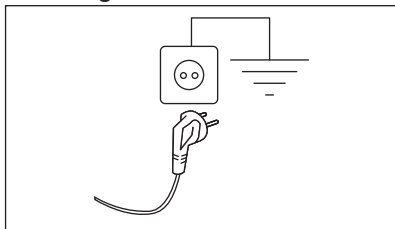

Strāvas padeves kabelim pēc ierīces uzstādīšanas jābūt viegli sniedzamam

Lai veiktu jebkādas elektriskos darbus, kas saistīti ar šīs ierīces uzstādīšanu, sazinieties ar mūsu pilnvaroto servisa centru.

Ražotājs neuzņemsies atbildību par bojājumiem vai nelaimes gadījumiem, kas radušies šo drošības noteikumu neievērošanas rezultātā.





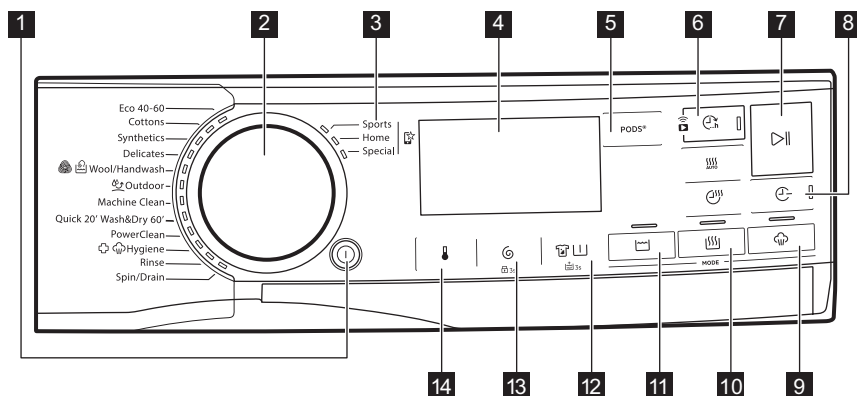















## 6. VADĪBAS PANELIS

### 6.1 Vadības paneļa apraksts









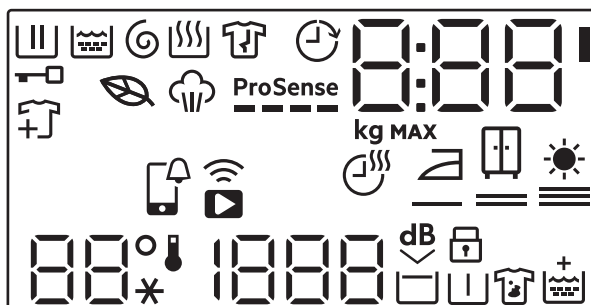

Iespējas nevar izvēlēties ar visām mazgāšanas programmām. Pārbaudiet iespēju un mazgāšanas programmu saderību sadaļas nodaļas "Programmas" sadaļā "Iespēju saderība ar programmām". Kāda iespēja var izslēgt citu, šajā gadījumā ierīce neļaus jums iestatīt nesavienojamas iespējas kopā.

Pārliecinieties, ka ekrāns un skārienjutīgie taustiņi vienmēr ir tīri un sausi.













- 1 Iesl./Izsl. Spiedpoga 
- 2 Programmu pārslēgšana 
- 3 Izlases programmas 
- 4 Displejs 
- 5 Skārienaustiņš PODS® 
- 6 Pabeigt pēc skāriena taustiņš  un Attālināts starts skāriena taustiņš 
- 7 Starts/pauze skārienpoga 
- 8 Laika taupīšana skārienpoga 
- 9 Tvaiks režīms skāriena taustiņš 
- 10 Žāvēšana režīms , Žāvēšana uz laiku  un Automātiskā žāvēšana  skāriena taustiņš
- 11 Mazgāšana režīms skāriena taustiņš 
- 12 Traipi / Priekšmazgāšana skārienpoga   un pastāvīgā papildu skalošanas iespēja  3s
- 13 Izgriešana skārienpoga  un pastāvīgā bērnu drošības iespēja  3s
- 14 Temperatūra skārienpoga 







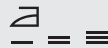

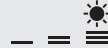
## 6.2 Displejs



	Mazgāšanas fāzes indikators. Tas mirgo priekšmazgāšanas un mazgāšanas fāzes laikā.
	Skalošanas fāzes indikators. Mirgo skalošanas fāzes laikā.
	Veļas izgriešanas un ūdens izsūkņēšanas fāzes indikators. Tas mirgo veļas izgriešanas un ūdens izsūkņēšanas fāzes laikā.
	Žāvēšanas fāzes indikators.
	Tvaika fāzes indikators.
	Pretburzīšanās fāzes indikators (pieejams tikai lietotnē).
	Durvju bloķēšanas indikators.



	Veļas ievietošanas indikators: iedegas, kad programma uzsāk darboties un lietotājs joprojām var pazvēt ierīci un pievienot papildu veļu.
	Eko programmas indikators: iedegas, kad ir atlasīta programma un iespējams ir eko profils.
	Indikators Pabeigt pēc
	APP paziņojums pārbaudei.
	Attālinātā savienojuma indikators. Wi-Fi savienojuma indikators.
	Digitālais indikators var rādīt kādu no turpmāk norādītajiem parametriem. <ul style="list-style-type: none"> <li>• Programmas ilgums (piemēram, <b>2:40</b>, mazgāšanas un/vai žāvēšanas fāze).</li> <li>•  Attēlotais laiks, kad programma ir iestatīta, var neatbilst faktiskajam ilgumam un tas var mainīties pēc fāzes ProSense. <ul style="list-style-type: none"> <li>• Maksimālais veļas daudzums.</li> <li>• Pabeigšanas laiks (piem., <b>30'</b> vai <b>2h</b>).</li> <li>• Cikla beigas .</li> <li>• Brīdinājuma kods (piem., <b>E20</b>).</li> <li>• Blakus ciparu laukam esošā diode ir iedegta, kad darbojas PODS® .</li> <li>• Darbojoties ar lietotni: <b>APP</b>, <b>AP</b> (piekļuves punkts), <b>UPD</b> (atjaunināšana). Skatiet sadaļu "Wi-Fi savienojamības iestatīšana".</li> </ul> </li> </ul>
	Maksimālā veļas daudzuma indikators. Vērtība tiek attēlota trīs sekunžu garumā pēc programmas atlasīšanas, pārmaiņus ar cikla ilgumu.
<b>MAX</b>	Maksimālā veļas daudzuma indikators. Tas mirkšķina ja veļas daudzums pārsniedz norādīto maksimālo daudzumu.
	Žāvēšanas laika indikators.
	Indikators "Gatavs gludināšanai".
	Indikators "Ievietošanai skapī piemērots sausums".
	Papildu žāvēšanas indikators.
<b>88°</b> --*	Temperatūras zona: Temperatūras indikators Aukstā ūdens indikators

	Veļas iz griešanas apgabals: Veļas iz griešanas ātruma indikators Indikatora Bez iz griešanas. Veļas iz griešanas fāze ir deaktivizēta.
	
	Indikatora Īpaši kluss.
	Aizturētās skalošanas indikators.
	Bērnu drošības slēdža indikators.
	Priekšmazgāšanas indikators.
	Traipu tīrīšanas indikators.
	Indikatora Papildu skalošana

## 7. TASTATŪRA UN POGAS

### 7.1 Iesl./Izsl. ⓘ

Piespiežot šo taustiņu dažas sekundes, jūs varat aktivizēt vai deaktivizēt ierīci. Ieslēdzot vai izslēdzot ierīci, atskan dažādas melodijas.

Tā kā gaidstāves funkcija automātiski deaktivizēs ierīci, lai samazinātu elektroenerģijas patēriņu atsevišķos gadījumos, jums, iespējams, vajadzēs atkal aktivizēt ierīci.

Lai iegūtu papildinformāciju, skatiet rindkopu par gaidstāvi sadaļā "Lietošana ikdienā".

### 7.2 Programmu pārslēgs

Grozot programmu kontrolslēdzi, ir iespējams atlasīt vēlamo programmu.

### 7.3 Izlases programmas ✨

Šīs atlases pozīcijas ir pieejamas pēc tam, kad ierīcei ir izveidots savienojums ar Wi-Fi.

Izlases programmas var iestatīt un saglabāt lietotnē, izvēloties tikai no pieejamajām programmām, kas sadalītas trīs kategorijās, kā norādīts uz vadības paneļa.

Kad ir iestatītas izlases programmas, varat atlasīt tās, izmantojot lietotni vai pagriežot programmu pārslēgu

attiecīgajā pozīcijā: iedegas atbilstošais indikators un attiecīgi mainās displejā redzamā informācija.

 Izlases programmas var atcelt, lietotnē atlasot attiecīgu komandu vai nospiežot rūpnīcas noklusējuma iestatījumu pogu kombināciju.

### 7.4 Ievads

 Iespējas/funkcijas nevar izvēlēties ar visām mazgāšanas programmām. Pārbaudiet iespēju/funkciju un mazgāšanas programmu saderību, aplūkojot "Programmu tabulu". Iespēja/funkcija var izslēgt citu, šajā gadījumā ierīce neļaus jums iestatīt nesavienojamas iespējas/funkcijas kopā. Pārliedzieties, ka ekrāns un skārienjutīgie taustiņi vienmēr ir tīri un sausi.

### 7.5 PODS®

Pieskarieties šim taustiņam, lai ieslēgtu vai izslēgtu iespēju PODS®.

Kad tā ir ieslēgta, deg attiecīgais indikators.

Ievērojiet kapsulu ražotāja dozēšanas un uzglabāšanas ieteikumus.

Mazgāšanas līdzekļa dozatora atvilktnes nodalījumā PODS® ievietojiet ne vairāk kā divas tabletes vai vienas devas mazgāšanas līdzekļus.

Šī iespēja paliekt aktīva arī nākamajiem cikliem, līdz tā tiek izslēgta, un ja tās izvēle ir iespējama ar iestatīto programmu.

## 7.6 Pabeigt pēc





 Iestatiet šo iespēju kā pēdējo pēc programmas un citu iespēju atlasēs — pretējā gadījumā to var atcelt, mainot iestatījumus.



Šī iespēja ļauj izvēlēties laiku, kurā programmai beigt darbību. Programmas beigu laiku var atlikt par 1 stunda, pieskaroties pogai. Maksimālais atlikšanas laiks ir 24 stundas.

Displejā redzams programmas standarta darbības laiks pamīšus ar iestatīto programmas beigu laiku (izteikts stundās 0 h). Minimāli atlasāmais laiks atbilst programmas maksimālajam ilgumam noapaļotu stundu izteiksmē (piemēram, ja cikla ilgums ir 3 h 15 min, tad minimāli atlasāmais laiks ir 4 h).



## Attālinātā palaišana

Lai aktivizētu.

1. Pieskaroties taustiņam Pabeigt pēc . Attālinātās vadības indikators  sāk mirgot.
2. Pieskaroties taustiņam Starts/pauze  **3 sekunžu laikā**, lai apstiprinātu. Saistītā ikona  iedegas displejā, un durvis ir bloķētas.

 Ja iestatāt programmu lietotnē un tā nesakrīt ar pārslēga pozīciju, displejā pamīšus parādās  teksts un programmas ilgums.



Attālināto palaišanu var deaktivizēt dažādās veidos.

- **Pirms** cikla sākšanās: pieskaroties šim taustiņam un tad nospiediet taustiņu Starts/pauze  **3 sekunžu laikā**: durvis tiek atbloķētas.
- **Pēc** cikla sākšanās: pieskaroties taustiņam Starts/pauze  — durvis tiek atbloķētas. Tad nospiediet šo taustiņu.
- Ieslēdziet un izslēdziet ierīci.
- Cikla beigās, kad durvis ir atbloķētas.

## 7.7 Attālinātā palaišana

Ātri pieskaroties šai pogai, tiek aktivizēta funkcija Attālinātā palaišana, kas ļauj jums attālināti palaist, pauzēt un apturēt ierīces darbību.

Iedegas saistītā diode un displejā parādās attiecīgā ikona.

 Ja iestatāt programmu lietotnē un tā nesakrīt ar pārslēga pozīciju, displejā pamīšus parādās  teksts un programmas ilgums.

Turiet nospiestu šo pogu ilgāku laiku, lai veiktu divas citas funkcijas:

- turiet to nospiestu 3 sekundes līdz brīdim, kad atskan klikšķis: tiek ieslēgts un izslēgts Wi-Fi.
- turiet to nospiestu 10 sekundes līdz brīdim, kad atskan dubults pīkstiens un displejā parādās , lai atiestatītu tīkla akreditācijas datus.

## 7.8 Starts/pauze

Pieskaroties taustiņam Starts/pauze , lai iedarbinātu, nopauzētu ierīci vai pārtrauktu ieslēgto programmu.

## 7.9 Laika taupīšana

Ar šo iespēju var samazināt programmas ilgumu.

- Ja jūsu veļa ir vidēji vai nedaudz netīra, ieteicams saīsināt mazgāšanas programmu. Pieskaroties šai pogai **vienu reizi**, lai samazinātu ilgumu.

- Mazgājot mazāku veļas daudzumu, pieskarieties šim taustiņam **divas reizes**, lai iestatītu īpaši ātru programmu. Šādā gadījumā nav iespējams atlasīt 95 °C temperatūru.

Ir ieslēgta pogas diode, un displejs attēlo atlasītās programmas darbības ilgumu.





Šo iespēju var arī izmantot, lai saīsinātu tvaika režīma ilgumu.

## 7.10 Temperatūra

Kad izvēlaties mazgāšanas programmu, ierīce automātiski iesaka noklusējuma temperatūru.

Nospiediet šo taustiņu vairākkārt, līdz vēlamā temperatūra parādās displejā.

Kad displejā redzami indikatori  un , ierīce nesilda ūdeni.

## 7.11 Izgriešana

Iestatot programmu, ierīce automātiski izvēlas noklusējuma izgriešanas ātrumu.

Pieskarieties šim taustiņam vairākkārt, lai:

- **Mainīt veļas izgriešanas ātrumu.**



Displejā redzami tikai izgriešanas ātrumi, kas darbojas ar iestatīto programmu.

- **Aktivizējiet skalošanas pauzes iespēju.**

Pēdējās skalošanas laikā ūdens no veļas mašīnas netiks izsūknēts, lai pasargātu veļu no krokošanās. Mazgāšanas programmas beigās veļas tīlnē paliek ūdens un pēdējā veļas izgriešanas fāze netiek veikta.

Displejs rāda indikatoru .

Veļas tīlne regulāri griežas, lai samazinātu burzīšanos.

Durvis ir bloķētas. Veļas tīlne regulāri griežas, lai samazinātu burzīšanos. Lai atbloķētu durvis, Jums ir jāizsūknē no tīlnes ūdens..

Pieskarieties Starts/pauze pogai , ierīce veic veļas izgriešanas fāzi un izsūknē ūdeni.

- **Aktivizējiet īpaši kluso iespēju.** Visas veļas izgriešanas fāzes (izgriešana starplaikā un pašās beigās) tiek atceltas, un programmas beigās veļas tīlnē paliek ūdens. Tas palīdz samazināt burzīšanos.

Tā kā programma ir ļoti klusa, tā ir piemērota naktī, kad pieejami lētāki enerģijas tarifi. Dažās programmās skalošana tiks veikta, izmantojot lielāku ūdens daudzumu

Displejs rāda indikatoru .

Durvis ir bloķētas. Veļas tīlne regulāri griežas, lai samazinātu burzīšanos. Lai atbloķētu durvis, Jums ir jāizsūknē no tīlnes ūdens..

Pieskarieties taustiņam Starts/pauze : ierīce veic tikai ūdens izsūknēšanas fāzi.

- **Bez veļas izgriešanas – – –.** Iestatiet šo iespēju visu izgriešanas fāžu deaktivizēšanai. Displejā tiek attēlots indikators  – – –. Ierīce veic tikai izvēlētās mazgāšanas programmas ūdens izsūknēšanas fāzi. Iestatiet šo iespēju ļoti smalkiem audumiem. Dažām mazgāšanas programmām skalošanas fāze patērē vairāk ūdens.



Ierīce automātiski izsūknē ūdeni pēc aptuveni 18 stundām.

## 7.12 Traipi /

### Priekšmazgāšana

Piespiediet šo taustiņu vairākkārt, lai aktivizētu vienu no divām iespējām.

Displejā iedegsies attiecīgais indikators.

- **Traipu tīrīšana**

Izvēlieties šo iespēju ļoti netīrai vai vidēji netīrai veļai, izmantojot traipu noņēmēju.

Ielejiet nodalījumā  traipu noņēmēju. Traipu noņēmējs tiek iepriekš sajaukts un sasildīts kopā ar mazgāšanas līdzekli, lai tas būtu efektīvāks.





Šī iespēja nav pieejama temperatūrai, kas zemāka par 40 °C.

- **Priekšmazgāšana**

Izmantojiet šo iespēju, lai aktivizētu priekšmazgāšanas fāzi 30 °C temperatūrā pirms mazgāšanas fāzes.

Šo iespēju ieteicams izmantot ļoti netīrai veļai, it īpaši, ja tajā atrodamas smiltis, putekli, dubļi un citas cietas daļiņas.

 Iespējas var pagarināt programmas ilgumu.



 Šīs abas iespējas nevar iestatīt kopā.

## 7.13 Rezīms Mazgāšana



Kad ierīce ir ieslēgta, LED indikators iedegas, norādot, ka tiks veikts mazgāšanas cikls.

 Ja nospiežat šo taustiņu žāvēšanas vai tvaika programmas laikā, cikls atkal pāriet uz tikai mazgāšanas režīmu. Tādējādi varat atcelt žāvēšanas un tvaika režīmu iestatīšanas laikā vai atcelt žāvēšanas režīmu, ja apturat ciklu pirms žāvēšanas fāzes sākšanās.

## 7.14 Rezīms Žāvēšana

Nospiediet šo taustiņu **vienreiz**, lai pievienotu žāvēšanas fāzi mazgāšanas fāzes beigās. LED indikatori ir Mazgāšana  un Žāvēšana  ieslēgti.

Nospiediet šo taustiņu **divreiz**, lai ieslēgtu tikai žāvēšanas fāzi. Ieslēgta tikai Žāvēšana .

 Lai atkārtoti ieslēgtu tikai mazgāšanas režīmu, nospiediet Mazgāšana  iestatīšanas laikā vai tad, kad apturat ciklu pirms žāvēšanas fāzes sākuma.

## 7.15 Žāvēšana uz laiku

Programmā, kurā to iespējams mainīt, nospiediet šo taustiņu, lai iestatītu laiku, kas piemērots žāvējamajam audumam (skatiet tabulu "Žāvēšana ar noteiktu

laiku"). Displejā būs redzama iestatītā vērtība.

Žāvēšanas režīmam jau jābūt iestatītam.







Katru reizi, pieskaroties šim taustiņam, laika vērtība pieaug par 5 minūtēm.

 Nevarat iestatīt visas laika vērtības dažādiem auduma veidiem.

## 7.16 Automātiskā žāvēšana

Vispirms aktivizējiet žāvēšanas režīmu ar attiecīgo taustiņu un tad pieskarieties šim taustiņam, lai iestatītu vienu no 3 automātiskajām ierīces ieteiktajām sausuma pakāpēm.

Displejā iedegas attiecīgais sausuma indikators:

-  =  **Gludināšana:** veļa, kas jāgludina.
-  =  **Ievietošanai skapī:** veļa, ko ievietos skapī.
-  =  **Īpaši sauss:** pilnīgi sausa veļa.

 Katram auduma veidam nevar iestatīt visas automātiskās pakāpes.

## 7.17 Rezīms Tvaiks

Režīmu Tvaiks var izmantot veļas burzījumu un nepatīkamo aromātu samazināšanai (piemēram, kokvilnai, sintētikai, jauktiem materiāliem, tostarp smalkiem audumiem un vilnai), ja veļa ir tikai jāatsvaidzina, vien 25 vai 30 minūšu laikā (atkarībā no programmas) bez mazgāšanas.

Auduma šķiedras tiek relaksētas un pēc tam gludināšana ir vieglāka. Kad cikls ir pabeigts, ātri izņemiet veļu no tīlnes. Ieteicamā maksimālā ielāde ir 1 kg.

Tvaika fāzes laikā displejā mirgo indikators .

Cikla ilgumu var samazināt līdz 15 minūtēm, izmantojot iespēju Laika taupīšana .

**NEIESTATIET** šo režīmu turpmāk minētajiem veļas veidiem.

- apģērbi, kas nav piemēroti žāvēšanai veļas žāvētājā;
- apģērbi, kuru kopšanas etiķetē ir norādīts "Tikai ķīmiskā tīrīšana".



Nelietojiet mazgāšanas līdzekļus!

Režīms Tvaiks nenoņem īpaši stipras smaržas un neveic higiēnas ciklu.

Pēc apstrādes ar tvaiku veļa var būt mikla. Izkariniet veļu uz pāris minūtēm.

## Aromāts ( AEG Steam Fragrance)

AEG Steam Fragrance ļauj atsvaidzināt pat smalkveļu, izlīdzinot burzījumus un piešķirot svaigumu ar maigu aromātu, kas ekskluzīvi izstrādāts **AEG**.

Atsvaidzinot veļu ar tvaiku, nevis veicot pilnus mazgāšanas ciklus, apģērbs būs ilgāk izskatīgs un patīkams. Droši varat izmantot aromātu ar programmām Cashmere (Kašmīrs) un Steam (Tvaiks), ja tās ir pieejamas, smalkiem audumiem, piemēram, kašmīram un vilnai. Apstrādājot mazāku veļas daudzumu, samaziniet aromāta devu un cikla ilgumu: tikai 15 minūtēs jūsu drēbes atkal būs kā tikko izmazgātas.

Uzmanīgi izlasiet aromāta komplektācijā iekļautās instrukcijas.

### NEMĒĢINIET:

- žāvēt veļas žāvētāja apģērbus, kas apstrādāti ar smaržvielu. Tā izgaros;
- izmantot smaržvielu citiem mērķiem, kas šeit nav norādīti;
- izmantot smaržvielu jauniem apģērbiem. Jauns apģērbs var saturēt apstrādes līdzekļu atliekas, kas nav saderīgas ar smaržvielu.



Aromāts ir pieejams **AEG** tīmekļa veikalā vai pie oficiālā izplatītāja.

## 8. IESTATĪTIE PARAMETRI

### 8.1 Ievads



Nospiežot taustiņu kombināciju, **nelieciet** pirkstus uz leju. Apakšējo taustiņu sensori ir jutīgi un var traucēt jūsu izvēlei.

### 8.2 Skaņas signāli

Šī ierīce ir aprīkota ar dažādiem skaņas signāliem, kas darbojas, kad:

- aktivizējot ierīci (īpaša īsa melodija);
- izslēdzot ierīci (īpaša īsa melodija);
- pieskaroties taustiņiem (klikšķa skaņa);
- jūs veicat nepareizu izvēli (3 īsi klikšķi);
- programmas darbība ir beigusies (secīgas skaņas, kas dzirdamas aptuveni divu minūšu garumā);
- ierīces darbībā radušies traucējumi (secīgas skaņas, kas dzirdamas aptuveni piecu minūšu garumā).

Lai **ieslēgtu/izslēgtu** šo iespēju, turiet nospiestu pogu Žāvēšana līdz atskan pīkstiens vai dubults pīkstiens.



Izslēdzot šo funkciju, skaņas signāls pārstāj skanēt tikai programmas darbības beigās.

### 8.3 Bērnu drošības funkcija

Ar šo iespēju Jūs varat neļaut bērniem spēlēties ar vadības paneli.

Lai **ieslēgtu/izslēgtu** šo iespēju, turiet nospiestu taustiņu Izgriešana, līdz  **iedegas/nodziest** displejā.

Ierīce pāries uz šīs iespējas izvēli pēc tam, kad to izslēdz.

### 8.4 Pastāvīgā papildu skalošanas funkcija

Iestatot jaunu programmu, šī iespēja pastāvīgi nodrošinās papildu skalošanu.

Lai **ieslēgtu/izslēgtu** šo iespēju, turiet nospiestu taustiņu Traipi / Priekšmazgāšana 3 sekundes, līdz indikators  **iedegas/nodziest** displejā.

Kad tā ir aktivizēta, ierīce pārslēgsies uz šo iespēju pēc tam, kad to izslēdz vai maina/atiestata programmas.



Šī iespēja palielina programmas ilgumu.

## 9. PIRMS PIRMĀS LIETOŠANAS



Uzstādīšanas laikā vai pirms pirmās lietošanas reizes ierīcē var būt redzams ūdens. Tas ir ūdens atlikums pēc rūpnīcā veiktās pilnās darbības pārbaudes, kuras mērķis ir nodrošināt, ka ierīce tiek piegādātam klientam nevainojamā darba kārtībā, un par to nav jāsatraucas.

1. Pārliecinieties, ka visas transportēšanai paredzētās skrūves ir izņemtas no ierīces.
2. Pārliecinieties, ka ir pieejama elektroenerģijas padeve un ir atvērts ūdens krāns.

3. Ielejiet 2 litrus ūdens mazgāšanas līdzekļa nodaļumā, kas apzīmēts ar .

Šī darbība aktivizē ūdens aizplūdes sistēmu.

4. Ielejiet nelielu mazgāšanas līdzekļa daudzumu nodaļumā, kas apzīmēts ar .
5. Iestatiet un sāciet kokvilnas mazgāšanas programmu ar augstāko temperatūru, neievietojot veļas tilpnē veļu.

Šādi no cilindra un veļas tilpnes tiek iztīrīti visi iespējamie netīrumi.

## 10. PROGRAMMAS

### 10.1 Lietotne My AEG Care un papildu slēptās programmas

Lietotne My AEG Care sniedz jums **plašu izvēli ar papildu slēptām programmām**.

Izveidojiet savienojumu ar My AEG Care un varēsiet izvēlēties programmu, kas visvairāk atbilst jūsu vajadzībām.

Varat arī saglabāt atmiņā jebkurus slēptos ciklus izlases programmu  pozīcijās. Lai izvēlētos programmu tieši no ierīces, skatiet punktu "Izlases programmas" sadaļā "Centrālā poga un taustiņi".



Programmu nosaukumi var mainīties atkarībā no tirgus prasībām bez iepriekšēja brīdinājuma.





Lietotnē varat atrast pilnu aprakstu katrai programmai.

Sporta apģērbs	Gultas veļa	Zīdaiņu apģērbi	Viegli gludināt
Ikdienišķais treniņtērps	Sega	Džinsi	Pretalerģisks tvaiks
Dūnu jakas	Dvieļi	Lins	1 vienības ātrā mazgāšana
Futbola/regbija apģērbs	Apģērbs ar mājdzīvnieku spalvām	Krekli	
Slēpošanas apģērbs		Tvaiks - Kašmirs	
Skriešanas apavi			

## 10.2 Programmu tabula

Programma Noklusējuma temperatūra Temperatūras diapazons	Atsauces ve- ļas izgrieša- nas ātrums Veļas izgrie- šanas ātru- ma diapa- zons	Maksimā- lais veļas daudzums	Programmas apraksts
Eco 40-60 (tikai mazgāšanas re- žīms) 40 °C <sup>1)</sup>	1600 apgr./min 1600 apgr./mi- n – 400 apgr./min	10.0 kg	
Eco 40-60 + skapja sausuma līmenis (mazgā- šanas un žāvēša- nas režīms) 40 °C <sup>2)</sup>	1600 apgr./min 1600 apgr./min – 1000 apgr./min	6.0 kg	<b>Balti kokvilnas audumi un krāsnoturīgi kokvilnas audumi.</b> Vidēji netīra veļa.
Eco 40-60 + Ie- vietošanai skapī piemērots sausu- ma līmenis (tikai žāvēšanas re- žīms)	-	6.0 kg	<b>Balti kokvilnas audumi un krāsnoturīgi kokvilnas audumi.</b>
Kokvilna 40 °C 95 °C – auksts	1600 apgr./min 1600 apgr./mi- n – 400 apgr./min	10.0 kg	<b>Balti un krāsoti kokvilnas izstrādāju- mi.</b> Vidēji, ļoti un viegli netīra veļa.
Sintētika 40 °C 60 °C – auksts	1200 apgr./min 1200 apgr./mi- n – 400 apgr./min	4.0 kg	<b>Sintētikas vai jauktu audumu izstrādā- jumi.</b> Vidēji netīra veļa.
Smalkā veļa 30 °C 40 °C – auksts	1200 apgr./min 1200 apgr./mi- n – 400 apgr./min	2.0 kg	<b>Smalki audumi, piemēram, akrils, vis- koze un jaukta veida audumi, kam ne- pieciešama saudzīgāka mazgāšana.</b> Vidēji un viegli netīra veļa.



Programma Noklusējuma temperatūra Temperatūras diapazons	Atsauces ve- ļas izgrieša- nas ātrums Veļas izgrie- šanas ātru- ma diapa- zons	Maksimā- lais veļas daudzums	Programmas apraksts
 Vilna/Mazgāšana ar rokām 40 °C 40 °C – auksts	1200 apgr./min 1200 apgr./mi n – 400 apgr./min	2.0 kg	<b>Veļas mazgājamā mašīnā mazgājami vilnas, ar rokām mazgājami vilnas un citi audumi</b> , uz kuriem norādīts kopšanas simbols “mazgāt ar rokām” <sup>3)</sup>
 Virsdrēbes 30 °C 40 °C – auksts	1200 apgr./min 1200 apgr./mi n – 400 apgr./min	2.0 kg	<div data-bbox="645 491 695 544" style="display: inline-block; vertical-align: top;">  </div> <p>Nelietojiet auduma mīkstinātāju un rūpējieties par to, lai mazgāšanas līdzekļa dozatorā nebūtu veļas mīkstinātāja atlieku.</p> <p>Āra apgērbs, tehniskais, sporta apgērbs, ūdensnecaurlaidīgas un gaisu caurlaidīgas jakas, vējjakas ar izņemamu vilnas vai iekšējo silto oderi.</p> <div data-bbox="645 762 695 815" style="display: inline-block; vertical-align: top;">  </div> <p>Izpildot kombinēto mazgāšanas un žāvēšanas programmu, žāvēšanas fāze darbojas arī kā ūdens atgrūvēšanas atjaunotājs. Pārbaudiet, vai apģērba kopšanas etiķetē ir norādīts, ka attiecīgos apģērbus ir atļauts žāvēt veļas žāvētājā.</p>
Mašīnas tīrīšana 60 °C	1200 apgr./min 1200 apgr./mi n – 400 apgr./min	-	<p>Apkopes cikls ar karstu ūdeni veļas tīrīšanai un atsvaidzināšanai un smaku izraisīto nogulšņu likvidēšanai. Pirms šī cikla palaišanas izņemiet no veļas tīrīšanas visus priekšmetus. Ielejiet mazgāšanas fāzes nodalījumā glāzi hlora balinātāja vai veļas mazgājamo mašīnu tīrīšanas līdzekļa mazgāšanas līdzekļa dozatora mazgāšanas fāzes nodalījumā. NEIZMANTOJIET abus kopā.<sup>4)</sup></p> <p>Ja iestatāt režīmu Žāvēšana<sup>5)</sup> šai programmai, tad ierīce veiks ciklu, lai atbrīvotos no pūkām tīlnē.</p>

Programma Noklusējuma temperatūra Temperatūras diapazons	Atsauces ve- ļas izgrieša- nas ātrums Veļas izgrie- šanas ātru- ma diapa- zons	Maksimā- lais veļas daudzums	Programmas apraksts
1 kg Quick 20' Wash&Dry 60' 30 °C 40 °C – 30 °C	1200 apgr./min	1.0 kg	Programma, kas paredzēta līdz pat 1 kg <b>jauktu sintētiska auduma kreklu</b> izmazgāšanai tikai 20 minūtēs. Pievienojiet žāvēšanas fāzi, lai nodrošinātu pilnu veļas mazgāšanas un žāvēšanas ciklu 60 minūtēs.
PowerClean 30 °C 60 °C – 30 °C	1600 apgr./min 1600 apgr./mi n – 400 apgr./min	5.0 kg	Kokvilnas un jaukti sintētiskas audumi. Labi piemērota ikdienas veļas mazgāšanai īsā laikā, labākai apģērba saudzēšanai un labiem tīrīšanas rezultātiem jau pie 30 °C.
 Higiēna 60 °C	1600 apgr./min 1600 apgr./mi n – 400 apgr./min	10.0 kg	Balta kokvilnas veļa. Šī augstas efektivitātes mazgāšanas programma, kas apvienota ar tvaikiem, likvidē vairāk nekā 99,99 % baktēriju un vīrusu <sup>5)</sup> mazgāšanas laikā uzturot temperatūru virs 60 °C; tvaika fāze nodrošina papildu iedarbību uz šķiedrām; uzlabotā skalošanas fāze nodrošina pienācīgu veļas mazgājamā līdzekļa un mikroorganismu likvidēšanu. Šī programma nodrošina arī ziedputekšņu/alergēnu pienācīgu likvidēšanu.
Skalošana	1600 apgr./min 1600 apgr./mi n – 400 apgr./min	10.0 kg	Lai izskalotu un izgrieztu veļu. <b>Visi audumi, izņemot vilnas izstrādājumus un smalkveļu.</b> Samaziniet veļas izgriešanas ātrumu atbilstoši veļas veidam.

Programma Noklusējuma temperatūra Temperatūras diapazons	Atsauces ve- ļas izgrieša- nas ātrums Veļas izgrie- šanas ātru- ma diapa- zons	Maksimā- lais veļas daudzums	Programmas apraksts
Izgriešana/Ūdens izsūknēšana	1600 apgr./min 1600 apgr./mi n – 400 apgr./min	10.0 kg	Veļas izgriešana un ūdens izsūknēšana no veļas tīlpnes. Visi audumi, izņemot vil- nas un smalkos audumus.

1) **Saskaņā ar Eiropas Komisijas regulu ES 2019/2023.** Šī programma noklusējuma temperatūrā un izgriešanas ātrumā tikai mazgāšanas režīmā, kur nominālā ietilpība norādīta kā 10.0 kg, spēj mazgāt kopā vienā ciklā vidēji netīru kokvilnas veļu, kuru drīkst mazgāt 40 °C vai 60 °C temperatūrā.



Veļas sasniegto temperatūru, programmas darbības ilgumu un citus datus skatiet nodaļā "Patēriņa vērtības".

Visefektīvākās programmas energopatēriņa ziņā parasti ir tās, kas darbojas ar zemākā temperatūrā un ilgāku laiku.











2) **Saskaņā ar Eiropas Komisijas regulu ES 2019/2023.** Šī programma noklusējuma temperatūrā un izgriešanas ātrumā mazgāšanas un žāvēšanas režīmā, kur nominālā ietilpība norādīta kā 6.0 kg un izmantota žāvēšanas pakāpe "Ievietošanai skapī piemērots sausums", spēj izmazgāt vidēji netīru kokvilnas veļu, kuru drīkst mazgāt kopā vienā ciklā 40 °C vai 60 °C temperatūrā, un pēc žāvēšanas fāzes beigām veļu var uzreiz ievietot skapī.







3) Šī cikla laikā veļas tīlpne griežas lēnām, lai nodrošinātu saudzīgu mazgāšanu. Šī cikla laikā veļas tīlpne griežas lēnām, lai nodrošinātu saudzīgu mazgāšanu, bet tas ir normāli šai programmai.

4) Pēc veļas tīlpnes iztīrīšanas palaidiet skalošanas ciklu ar tukšu veļas tīlpni, nepievienojot veļas mazgāšanas līdzekli, lai izskalotu balinātāja atlikumus.

5) . Pārbaudīta pret zeltaino stafilokoku (*Staphylococcus aureus*), enterokokiem (*Enterococcus faecium*), raugveida sēnītēm (*Candida albicans*), baktēriju *Pseudomonas aeruginosa* un MS2 bakteriofāgu ārējā pārbaudē, kuru 2021. gadā veica uzņēmums "Swissatest Testmaterialien AG" (pārbaudes ziņojuma nr. 202120117),

## Programmu iespēju saderība

Programma	Iespējas											
	Eco 40-60	Kokvilna	Sintētika	Smalkā veļa	 Vilna/Mazgāšana ar rokām	 Virsdrēbes	Mašīnas tīrīšana	1 kg Quick 20' Wash&Dry 60'	PowerClean	 Higiēna	Skalošana	Izgriešana/Ūdens izsūkņēšana
PODS®	■	■	■	■		■			■	■		
 Izgriešana (Izgriešanas ātruma samazināšana)	■	■	■	■	■	■	■		■	■	■	
 Skalošanas pauze	■	■	■	■	■	■			■	■	■	
 Ļoti klusa		■	■	■								
--- Bez veļas izgriešanas												■ <sup>1)</sup>
 Traipu tīrīšana 2)		■	■							■		
 Priekšmazgāšana		■	■									
 Papildu skalošana		■	■	■		■			■	■	■	
 Automātiskā žāvēšana	■ <sup>3)</sup>	■								■		

Programma	Iespējas											
	Eco 40-60	Kokvilna	Sintētika	Smalkā veļa	 Vilna/Mazgāšana ar rokām	 Virsdrēbes	Mašīnas tīrīšana	1 kg Quick 20' Wash&Dry 60'	PowerClean	 Higjēna	Skalošana	Izgriešana/Ūdens izsūkņšana
 Žāvēšana uz laiku	■	■	■	■	■	■			■	■		
 Laika taupīšana <sup>4)</sup>		■	■	■					■			
 Tvaiks <sup>5)</sup>		■	■	■	■			■	■			
 Pabeigt pēc	■	■	■	■	■	■	■	■	■	■	■	■

1) Iestatot iespēju Bez veļas izgriešanas, ierīce veic tikai ūdens izsūkņšanu.

2) Šī iespēja nav pieejama temperatūrai, kas zemāka par 40 °C.

3) Nevar izvēlēties kopā ar gludināšanas sausuma līmeni.

4) Iestatot visisāko darbības ilgumu, iesakām samazināt mazgājamās veļas daudzumu. Ierīcē var ievietot arī maksimālo veļas daudzumu, taču tas pasliktinās mazgāšanas rezultātu.

5) Tvaika fāzes ilgumu var samazināt, izmantojot pogu Laika taupīšana .

Katrai programmai piemērotie mazgāšanas līdzekļi

Programma	Universāls veļas mazgāšanas pulveris <sup>1)</sup>	Šķidrāis universālais mazgāšanas līdzeklis	Šķidrāis mazgāšanas līdzeklis krāsainiem audumiem	Smalkveļa, vilnas izstrādājumi	Īpašs
Eco 40-60	▲	▲	▲	--	--
Kokvilna	▲	▲	▲	--	--
Sintētika	▲	▲	▲	--	--
Smalkā veļa	--	--	--	▲	▲

Programma	Universāls veļas mazgāšanas pulveris <sup>1)</sup>	Šķidrāis universālais mazgāšanas līdzeklis	Šķidrāis mazgāšanas līdzeklis krāsainiem audumiem	Smalkveļa vilnas izstrādājumi	Īpašs
Vilna/Mazgāšana ar rokām	--	--	--	▲	▲
Virsdrēbes	--	--	--	▲	▲
1 kg Quick Wash&Dry 20' 60'	--	▲	▲	--	--
PowerClean	--	▲	▲	--	--
Higiēna	▲	▲	--	--	▲

<sup>1)</sup> Temperatūrā, kas pārsniedz 60 °C, ieteicams lietot pulverveida mazgāšanas līdzekli.

▲ = ieteicams

-- = nav ieteicams

### 10.3 Woolmark Wool Care — Zīls



- Uzņēmums "Woolmark Company" ir pārbaudījis šīs mašīnas vilnas mazgāšanas programmu un atzinis to par piemērotu vilnu saturošu apģērbu,



kuriem uz etiķetes norādīts, ka tie jāmazgā ar rokām, mazgāšanai ar nosacījumu, ka šie izstrādājumi tiek mazgāti saskaņā ar norādēm uz apģērbu etiķetēm un veļas mašīnas ražotāja norādījumiem. M1361.

- Šīs veļas mazgājamās mašīnas vilnas žāvēšanas ciklu pārbaudīja un par labu atzina uzņēmums "Woolmark Company". Šis cikls ir piemērots, lai žāvētu vilnas izstrādājuma apģērbus, kuriem uz etiķetes norādīts, ka tie jāmazgā ar rokām, ar noteikumu, ka tie mazgāti, izmantojot Woolmark apstiprinātu mazgāšanas ciklu apģērbiem, kas jāmazgā ar rokām, un izžāvēti saskaņā ar ražotāja instrukcijām. M1224.
- Woolmark simbols daudzās valstīs ir atzīts par sertifikācijas zīmi.

### 10.4 Automātiskā žāvēšana

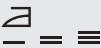

Sākotnējie cikla laiki programmām ar funkciju Automātiskā žāvēšana ir tikai aplēstās, faktiskais žāvēšanas laiks var nedaudz atšķirties no parādītā laika.

Sausuma pakāpe	Auduma veids	Ievietojamais veļas daudzums
 <b>Ļoti sausa</b> Dvieļu audumiem	<b>Kokvilna un lins</b> (peldmēteļi, vannas dvieļi, u.c.)	līdz 6.0 kg
 <b>Ievietošanai skapī piemērots sausums</b> Uzglabāšanai	<b>Kokvilna un lins</b> (peldmēteļi, vannas dvieļi, u.c.)	līdz 6.0 kg
	<b>Sintētika un jaukti audumi</b> (džemperi, blūzes, apakšveļa, mājsaimniecībā izmantojamās veļa un gultas veļa)	līdz 4.0 kg
	<b>Smalki audumi</b> (akrila, viskozes un smalki, jaukti audumi)	līdz 2.0 kg
	<b>Vilnas izstrādājumi</b> (vilnas džemperi)	līdz 1.0 kg
 <b>Iron Dry (Gludinātas veļas sausums)</b> Piemērota gludināšanai	<b>Āra sporta apģērbs</b> (āra apģērbs, darba apģērbs, sporta apģērbs, ūdensnecaurlaidīgas un elpojoša auduma jakas, vējjakas)	līdz 2.0 kg
	<b>Kokvilna un lins</b> (palagi, galdauti, krekli u.c.)	līdz 6.0 kg

## 10.5 Žāvēšanas laiks

Sausuma pakāpe	Auduma veids	Veļas daudzums (kg) Iz griešanas ātrums (apgr./min)	Ieteicamais laiks (minūtes)
<b>Ļoti sausa</b> Dvieļu audumiem	<b>Kokvilna un lins</b> (peldmēteļi, vannas dvieļi, u.c.)	6.0	245 - 265
		1600	
		4.0	165 - 185
		1600	

Sausuma pakāpe	Auduma veids	Veļas daudzums (kg) Izgriešanas ātrums (apgr./min)	Ieteicamais laiks (minūtes)
		2.0 1600	125 - 135
<b>Ievietošanai skapī piemērots sausums</b> Uzglabāšanai	<b>Kokvilna un lins</b> (peldmēteļi, vannas dvieļi, u.c.)	6.0 1600	235 - 255
		4.0 1600	155 - 175
		2.0 1600	115 - 125
	<b>Sintētika un jaukti audumi</b> (džemperi, blūzes, apakšveļa, mājsaimniecībā izmantojamās veļa un gultas veļa)	4.0 1200	135 - 145
		1.0 1200	40 - 50
	<b>Smalkveļa</b> (akrila, viskozes un smalki, jaukti audumi)	2.0 1200	140 - 160
		1.0 1200	70 - 80
	<b>Vilna</b> (vilnas džemperi)	1.0 1200	110 - 130
	<b>Āra sporta apģērbs</b> (āra apģērbs, darba apģērbs, sporta apģērbs, ūdensnecaurlaidīgas un elpojoša auduma jakas, vējjakas)	2.0 1200	140 - 160
		1.0 1200	70 - 80
<b>Iron Dry (Gludinātas veļas sausums)</b> Piemērota gludināšanai	<b>Kokvilna un lins</b> (palagi, galdauti, krekli u.c.)	6.0 1600	170 - 190
		4.0 1600	105 - 125



Sausuma pakāpe	Auduma veids	Veļas daudzums (kg) Izgriešanas ātrums (apgr./min)	Ieteicamais laiks (minūtes)
		2.0 1600	75 - 85

## 11. 📶 WI-FI — SAVIENOJUMA IESTATĪŠANA

Šī sadaļa apraksta, kā pieslēgt viedierīci Wi-Fi tīklam un savienot to ar mobilajām ierīcēm.

Ar šīs funkcijas palīdzību varat saņemt paziņojumus, uzraudzīt un pārvaldīt savu ierīci no mobilās ierīces.

Wi-Fi funkcija kā rūpnīcas noklusējuma iestatījums ir izslēgta.

Lai pieslēgtu ierīci, kas ļaus jums baudīt pilnu funkciju un pakalpojumu klāstu, jums nepieciešams:

- bezvadu tīkls mājās ar iespējotu interneta pieslēgumu;
- bezvadu tīklam pieslēgta mobilā ierīce.

<b>Frekvence</b>	2,412 – 2,472 GHz Eiropas tirgum
<b>Protokols</b>	IEEE 802.11b/g/n
<b>Maksimālā jauda</b>	<20 dBm

### 11.1 QR kods uz tehnisko datu plāksnītes

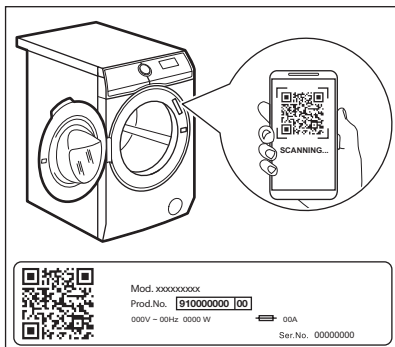

QR kodu var izmantot divos veidos:

- Noskenējiet QR kodu ar iebūvēto kameras lietotni, lai lietotņu veikalā lejupielādētu lietotni My AEG Care savā viedierīcē, un veiciet norādītās darbības.
- Savienojuma izveidošana starp ierīci un viedierīci procesa vienkāršošanai. Noskenējiet QR kodu, izmantojot lietotnē My AEG Care iebūvēto QR kodu skeneri.

### 11.2 My AEG Care instalēšana un konfigurēšana



My AEG Care ļauj Jums kontrolēt Jūsu veļas mazgāšanu ar mobilo ierīci. Tajā ir daudz programmu, noderīgas funkcijas un īpaši Jūsu ierīcei paredzēta produkta informācija. Lietotnē jūs varat izvēlēties programmas, kas ir pieejamas ierīces vadības panelī, kā arī atbloķēt papildu programmas, kas ir pieejamas tikai mobilajām ierīcēm.

Papildu programmas var mainīties laika gaitā līdztekus jaunām lietotnes versijām.

Tā ir personalizētu veļas kopšana – viss no Jūsu mobilās ierīces.

Izveidojot ierīces savienojumu ar lietotni, turiet savu viedierīci tās tuvumā.

Pārliecinieties, ka Jūsu viedierīce ir savienota ar bezvadu tīklu.

1. Dodieties savā ierīcē uz App Store vai noskenējiet QR kodu (sk.

rindkopu "QR kods uz ražotāja plāksnītes").

2. Lejupielādējiet un instalējiet lietotni My AEG Care.
3. Pārliecinieties, ka aktivizējāt ierīcē Wi-Fi savienojumu. Pretējā gadījumā izlasiet nākamo rindkopu „Ierīces bezvadu savienojuma konfigurēšana”.
4. Startējiet lietotni. Izvēlieties valsti un valodu un pierakstieties ar savu e-pasta adresi un paroli. Ja jums nav konta, izveidojiet jaunu, izpildot My AEG Care sniegtos norādījumus.
5. Iekārtas reģistrēšanai un konfigurēšanai izpildiet lietotnē sniegtos norādījumus.

### 11.3 Ierīces bezvadu savienojuma konfigurēšana

1. Lai ieslēgtu ierīci, dažu sekunžu garumā turiet nospiestu taustiņu Iesl./Izsl. ①. Pirms turpināt bezvadu savienojuma konfigurēšanu, nogaidiet aptuveni 10 sekundes.
2. Izvēlieties programmu, pagriežot programmu izvēles regulatoru.
3. Vienlaicīgi nospiediet un turiet Pabeigt pēc un Automātiskā žāvēšana taustiņus, līdz atskan klikšķis. Atlaidiet taustiņus. Displejā uz 5 sekundēm parādās **On**, un sāk mirgot indikators .

Bezvadu modulis sāk aktivizēties.



- ① Pārliecinieties, ka jūsu lietotne ir gatava savienojumam.

4. Pēc aptuveni 10 sekundēm displejā parādās **AP** (**Piekļuves punkts**).

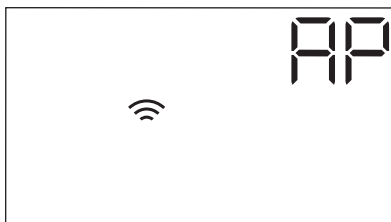

Piekļuves punkts būs atvērts aptuveni 3 minūtes.

5. Konfigurējiet lietotni My AEG Care savā viedierīcē un izpildiet norādījumus, lai pieslēgtu ierīci Wi-Fi tīklam.
6. Ja pieslēgums ir konfigurēts, kad programmas informācijas ekrāns atkal būs redzams, displejā parādīsies indikators .

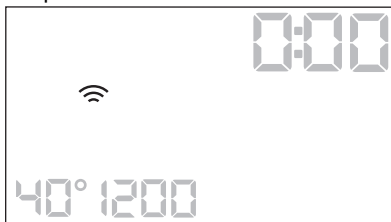

- ① Katru reizi, kad ieslēgsiet ierīci, tai būs nepieciešamas aptuveni 10 sekundes, lai automātiski pieslēgtos pie tīkla. Kad indikators  pārstāj mirgot, savienojums ir izveidots.

**Lai izslēgtu bezvadu savienojumu,** vienlaikus nospiediet un turiet taustiņus Pabeigt pēc un Automātiskā žāvēšana dažas sekundes, līdz atskan pirmais skaņas signāls. Atlaidiet taustiņus.



Displejā uz 5 sekundēm parādās **OFF**.

- ① Ja jūs izslēdzat un atkal ieslēdzat ierīci, bezvadu savienojums automātiski izslēgsies.



**Lai dzēstu bezvadu datus,** vienlaikus piespiediet un turiet nospiešanas pogas Pabeigt pēc un Automātiskā žāvēšana dažas sekundes, līdz atskan otrais skaņas signāls: Displejā uz pāris sekundēm parādās **---**.

## 11.4 Attālinātā ieslēgšana



Attālinātā palaišana ļauj aktivizēt ciklu, izmantojot tālvadību.



-  Tālvadība ieslēdzas automātiski, kad piespiežat taustiņu Starts/pauze , lai aktivizētu programmu, taču mazgāšanas programmu iespējams ieslēgt arī attālināti. Funkcija ir izslēgta, kad durvis ir atvērtas.

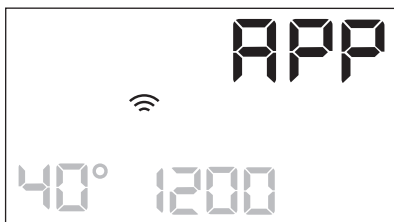

Jūs varat aktivizēt attālināto ieslēgšanu, kad ir instalēta lietotne un izveidots bezvadu savienojums, turpmāk izklāstītajā veidā.

1. Pieskarities pogai Attālināts starts . Displejā dažas sekundes mirgo indikators .



2. Pieskarities pogai Starts/pauze , lai aktivizētu attālināto palaišanu, pirms indikators  pārstāj mirgot.

Indikatori  un  parādās programmas kopsavilkuma ekrānā, un durvis ir slēgtas. Tagad varat aktivizēt programmu attālināti.

-  Pieskaroties taustiņam Starts/pauze , kad beidz mirgot indikators , netiek aktivēta Attālinātā palaišana, bet sāk darboties iestatītā programma.

Lai noņemtu Attālināto palaišanu, nospiediet pogu Attālināts starts  un



apstipriniet izvēli, nospiežot pogu Starts/pauze .

## 11.5 Bezvadu atjaunināšana

Lietotne var piedāvāt atjauninājumu jūsu ierīcei.

Atjauninājumam var piekrist tikai, izmantojot lietotni.

Ja programma darbojas, lietotne paziņo, ka atjauninājums sāksies programmas beigās.

Atjaunināšanas laikā ierīce rāda   displejā.

Neizslēdziet un neatvienojiet ierīci no elektrotīkla atjaunināšanas laikā.

Ierīce būs atkal lietojama atjaunināšanas beigās, nesaņemot nekādu paziņojumu par veiksmīgu atjaunināšanu.

Ja rodas kļūme, ierīces displejā redzams : nospiediet jebkuru taustiņu vai pagrieziet regulatoru, lai atgrieztos pie normālas lietošanas.

## 11.6 Wi-Fi vienmēr ieslēgts

Lietotnē ir pieejama funkcija Wi-Fi vienmēr ieslēgts (Wi-Fi Always On).

Šī funkcija nodrošina ierīces pastāvīgu savienojumu ar tīklu pat tad, ja ierīce ir izslēgta.

Indikators  pastāvīgi ieslēdzas un izslēdzas (1 sekundi ieslēgts, 5 sekundes izslēgts).

Ierīci ir iespējams ieslēgt, nospiežot pogu Iesl./Izsl.  vai izmantojot lietotni.

-  Funkcija Wi-Fi vienmēr ieslēgts var ietekmēt elektroenerģijas patēriņu.

## 12. IZMANTOŠANA IKDIENĀ



**BRĪDINĀJUMS!**  
Skatiet sadaļu "Drošība".

### 12.1 Ierīces aktivizēšana

1. Pievienojiet elektrotīkla vada spraudni elektrotīkla kontaktligzdai.

2. Atveriet ūdens krānu.
3. Lai ieslēgtu ierīci, dažu sekunžu garumā turiet nospiestu taustiņu Iesl./Izsl. ①.

Atskan īss skaņas signāls. Ierīce automātiski piedāvā noklusējuma programmu. Iedegas attiecīgais indikators.

Displejā redzams cikla ilgums, maksimālais veļas daudzums (dažas sekundes), noklusējuma temperatūra, noklusējuma veļas izgriešanas ātrums un programmu veidojošo fāzu indikatori.

## 12.2 Veļas ievietošana tilpnē

1. Atveriet ierīces durvis.
2. Izpuriniet drēbes, pirms ievieņojat tās ierīcē.
3. Ievieņojiet veļu tilpnē pa vienam gabalam.

Pārliecinieties, ka tilpnē nav ievieņots pārāk daudz veļas.

4. Stingri aizveriet durvis.

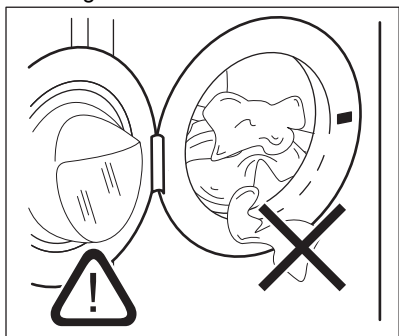

### UZMANĪBU!

Aizveriet ierīces durvis un pārliecinieties, ka starp tās blīvi un durvīm nav iesprūduši veļas. Šādā gadījumā pastāv ūdens noplūdes vai veļas bojājumu risks.





### UZMANĪBU!

Mazgājot ļoti netīru veļu ar eļļas traipiem, var nodarīt bojājumus ierīces gumijas daļām.

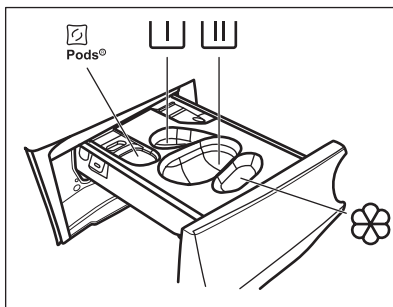
## 12.3 Mazgāšanas līdzekļa un piedevu uzpilde



 — nodalījums mazgāšanas līdzekļa kapsulām (Maks. 2 kapsulas). Izmantojot mazgāšanas līdzekļa tabletes, pārliecinieties, ka ir aktivizēta iespēja Pods®.

 — nodalījums priekšmazgāšanas fāzei un mērcēšanas programmai (tikai pulvera mazgāšanas līdzeklim).

 — mazgāšanas līdzekļa nodalījums mazgāšanas fāzei (tikai pulvera mazgāšanas līdzeklim).



Izmantojot šo nodalījumu, pārliecinieties, ka iespēja Pods® ir izslēgta.



Ja izmantojat šķidro mazgāšanas līdzekli, neaizmirstiet ievieņot tvertni šķidrājam mazgāšanas līdzeklim



— nodalījums veļas mīkstinātājam un citiem šķidrājiem līdzekļiem (auduma mīkstinātājam, stērķelei).

**MAX** — vienmēr ievieņojiet uz mazgāšanas līdzekļa iepakojuma sniegtos norādījumus, taču mēs iesakām nepārsniegt norādīto maksimālo līmeni (**MAX**). Taču šis daudzums garantēs labākos mazgāšanas rezultātus.

- i** Ja nepieciešams, pēc mazgāšanas cikla notīriet mazgāšanas līdzekļa atlikumu no mazgāšanas līdzekļa dozatora.

Rīkojieties, kā norādīts turpmāk.

1. Atveriet mazgāšanas līdzekļa dozatoru.

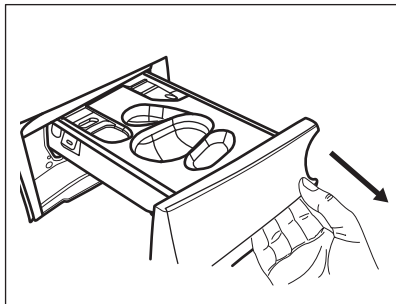

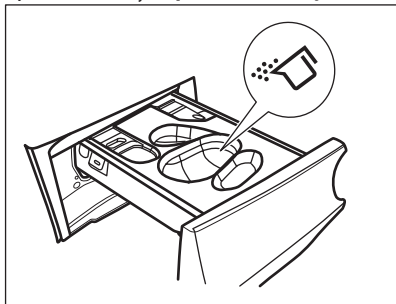

2. Ja ir iestatīta priekšmazgāšanas fāze, iebēriet pulvera mazgāšanas līdzekli nodalījumā .
3. Galvenajai mazgāšanai atkarībā no mazgāšanas līdzekļa veida izvēlieties atbilstošu nodalījumu:

- a)** iebēriet **veļas pulveri** nodalījumā .

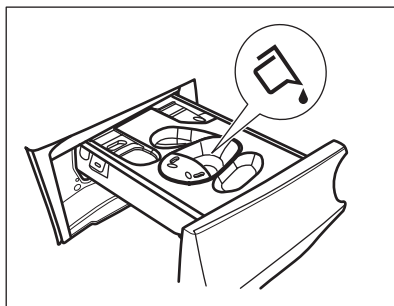
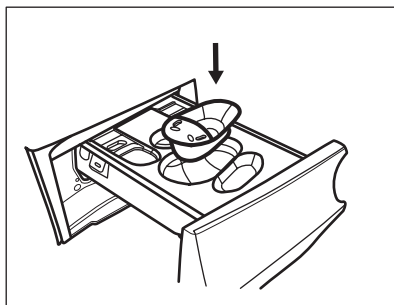

- b)** ielejiet **šķīdro mazgāšanas līdzekli** tajā pašā nodalījumā pēc tam, kad esat ievietojusi attiecīgu tvertni .



- c)** ielieciet **tabletes** nodalījumā . Pārliecinieties, ka iespēja Pods® ir ieslēgta.

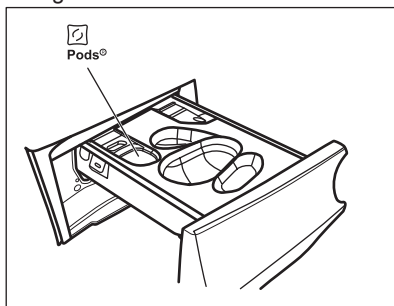

4. Ielejiet veļas mīkstinātāju nodalījumā .
5. Aizveriet mazgāšanas līdzekļa dozatoru.

## 12.4 Programmas iestatīšana

1. Pagrieziet programmu izvēles pārslēgu izvēlētās mazgāšanas programmas pozīcijā. Ieslēdzas attiecīgās programmas indikators.

Mirgo pogas Starts/pauze  indikators. Displejā redzams orientējošais programmas ilgums, maksimālā norādītā

ielāde programmai (tikai dažas sekundes), noklusējuma temperatūra, noklusējuma veļas iz griešanas ātrums un mazgāšanas fāzes indikatori (kad tādi ir).

2. Lai mainītu temperatūru un/vai veļas iz griešanas ātrumu, nospiediet attiecīgās pogas.
3. Ja vēlaties, iestatiet vienu vai vairākas iespējas, pieskaroties attiecīgajiem taustiņiem. Saistītie indikatori iedegas displeja un norādītā informācija attiecīgi mainās.



Ja izvēle **nav iespējama**, neiedegas neviens indikators un atskan skaņas signāls.

## 12.5 Programmas ieslēgšana

Pieskarieties Starts/pauze taustiņam, lai ieslēgtu programmu.

Attiecīgais indikators pārtrauc mirgot un paliek degam.

Displejā mirgo aktīvās fāzes indikators. Programma sākas, durvis ir nobloķētas.

Displejā redzams indikators .



Ūdens izsūkšanās sūknis darbojas īsu brīdi, pirms ierīcē ieplūst ūdens.

## 12.6 Programmas palaišana ar iespēju Pabeigt pēc

1. Vairākkārt nospiediet to, līdz displejā redzams vēlamais programmas beigu laiks. Iedegas indikators.
2. Pieskarieties taustiņam Starts/pauze .
3. Ierīce sāk laika atskaiti līdz programmas beigu laikam, un programma sāk darboties attiecīgajā brīdī, lai pabeigtu darbību šajā iespējā iestatītajā laikā.

## Šīs iespējas mainīšana un atcelšana:

1. Izslēdziet ierīci, nospiežot pogu Iesl./Izsl. .
2. Izslēdziet ierīci atkārtoti.
3. Iestatiet programmu atkārtoti.

## 12.7 Tilpnē ievietotā veļas daudzuma noteikšana ar ProSense



Displejā redzamais programmas ilgums attiecas uz **vidēju/lielu** ievietotās veļas daudzumu.

Ja programma to atbalsta, pēc mazgāšanas programmas iestatīšanas displejā iedegas ikona .

Pēc pieskaršanās pogai Starts/pauze , ProSense uzsāk tilpnē ievietotās veļas svāra noteikšanu:

1. Pirmajās 30 sekundēs ierīce nosaka tilpnē ievietotās veļas svāru: mirgo indikators un laika punkti veļas tilpne nedaudz rotē.
2. Kad tilpne pārstāj rotēt, displejs attēlo jauno programmas darbības ilgumu, kas var būt īsāks vai garāks atbilstīgi tilpnē ievietotajam veļas svāram. Stabiņu skaits norāda svāru ceturtdaļās (no 1–4; 4 apzīmē pārmērīgu svāru), atkārtoti iedegas maksimāli atļautā veļas daudzuma indikators. Vēl pēc 30 sekundēm ierīce sāk piepildīties ar ūdeni.



### Pārmērīga veļas tilpnē ievietotā svāra

**gadījumā** atkārtoti iedegas maksimāli atļautā veļas daudzuma indikators, pastāvīgi mirgojot indikatoram

**MAX**. Šādā gadījumā šo 30 sekunžu laikā ir iespējams pauzēt ierīces darbību un izņemt lieko veļu.

Kad maksimālo svāru pārsniedzošā veļas daļa ir izņemta, pieskarieties taustiņam Starts/pauze , lai atkārtoti iedarbinātu programmu. ProSense fāzi var atkārtot ne vairāk kā trīs reizes (skat. 1. punktu).

**Svarīgi!** Ja veļas daudzumu nesamazina, mazgāšanas programma atsāk darbību jebkurā gadījumā, neraugoties uz to, ka ierīce ir pārslogota. Šādā gadījumā nav iespējams garantēt labākos mazgāšanas rezultātus.

 Aptuveni 20 minūtes pēc programmas darbības sākuma programmas ilgumu var noregulēt vēlreiz atkarībā no audumu ūdens uzsūkšanas spējām.

 ProSense noteikšana tiek veikta tikai ar pilna cikla mazgāšanas programmām (neizlaižot fāzes).

 Funkcija ProSense nav pieejama tādām programmām kā Vilna/ Mazgāšana ar rokām, īsā cikla programmām un programmām bez mazgāšanas fāzes.

## 12.8 Programmas fāžu indikatori

Kad programma sāk darboties, darbojošās fāzes indikators mirgo, un citi fāzes indikatori deg nepārtraukti.

Piem., darbojas mazgāšanas vai

priekšmazgāšanas fāze: 

Kad fāze beidzas, attiecīgais indikators pārstāj mirgot un deg nepārtraukti. Sāk mirgot nākamās fāzes indikators.

Piem., darbojas skalošanas fāze:



Ja izvēlaties Tvaiks, iedegas tvaika fāzes indikators .

## 12.9 Programmas pārtraukšana un iespēju maiņa

Kad programma darbojas, mainīt var **tikai dažas** iespējas:

1. Pieskarieties taustiņam Starts/pauze .

Sāk mirgot attiecīgais indikators.

2. Mainiet iespējas. Displejā norādītā informācija attiecīgi mainās.

3. Pieskarieties vēlreiz Starts/pauze  taustiņam.

Mazgāšanas programmas darbība turpinās.

## 12.10 Aktivizētās programmas atcelšana

1. Piespiediet taustiņu Iesl./Izsl. , lai atceltu programmu un izslēgtu ierīci.

2. Vēlreiz piespiediet taustiņu Iesl./Izsl. , lai ieslēgtu ierīci.

Tagad varat iestatīt jaunu mazgāšanas programmu.

 Ja ProSense fāze jau darbojas un ūdens sāk ieplūst veļas tilpnē, jaunā programma aktivizētas, **neatkārtojot ProSense fāzi**. Ūdens un mazgāšanas līdzeklis netiek izsūknēti, lai izvairītos no liekas resursu izšķiešanas. Displejā redzams programmas maksimālais ilgums, uzrādot jaunāko informāciju aptuveni 20 minūtes pēc jaunas programmas sākuma.

## 12.11 Tvertnes durvju atvēršana – apgērba gabalu pievienošana

Ierīces durvis ir bloķētas laikā, kad darbojas programma vai atliktais starts.

 Ja temperatūra vai ūdens līmenis veļas tilpnē ir pārāk augsti un/vai veļas tilpne joprojām griežas, durvis atvērt nav iespējams.



Laikā, kad ir iedegta ikona , varat ērti atvērt ierīces durvis, lai pievienotu apgērba gabalus vai izņemt tos.

1. Pieskarieties taustiņam Starts/pauze .

Attiecīgo durvju bloķēšanas indikators nodziest displejā.

2. Atveriet ierīces durvis. Ja nepieciešams, ievietojiet vai izņemiet priekšmetus.
3. Aizveriet durvis un pieskarieties pogai Starts/pauze .

Turpina darboties programma vai atliktais starts.

Durvis var atvērt, kad izdziest ikona , ja programma ir beigusī darbību. Varat arī iestatīt izgriešanas vai ūdens izsūkņēšanas programmu/iespēju un tad nospiest pogu Starts/pauze . Ja programmu pārslēgā nav pieejamas veļas izgriešanas un ūdens izsūkņēšanas programmas, tās var iestatīt, izmantojot lietotni.

## 12.12 Programmas pabeigšana

Kad programmas darbība beigusies, ierīce automātiski izslēdzas. Atskan skaņas signāli, ja tie ir aktivizēti.

Displejā deg visi mazgāšanas fāzes indikatori un redzama laika zona .

Taustiņa Starts/pauze  indikators izdziest.

Durvis tiek atbloķētas, un indikators  izdziest.

**MAX** mirgo programmas beigās, ja veļas tilpne ir pārslogota.

1. Piespiediet Iesl./Izsl. , lai izslēgtu ierīci.

Piecas minūtes pirms programmas beigām enerģijas taupīšanas funkcija funkcija automātiski deaktivizēs ierīci.







Kad atkal aktivizējat programmu, displejā redzamas pēdējās izvēlētās programmas beigas. Pagrieziet programmu pārslēgu, lai iestatītu jaunu ciklu.

2. Izņemiet veļu no ierīces.
3. Pārliecinieties, ka veļas tilpne ir tukša.



4. Turiet durvis un mazgāšanas līdzekļa dozatoru pusvīrus, lai ierīcē neveidotos pelējums un smakas.
5. Aizgrieziet ūdens krānu.



## 12.13 Ūdens izsūkņēšana no tilpnes pēc cikla beigām



Izvēloties programmu vai iespēju, kura neizsūkņē ūdeni pēc pēdējās skalošanas reizes, programma ir beigusies, taču:

- Displejs attēlo indikatoru , darbības indikatoru  vai  un durvju bloķēšanas indikatoru . Mirgo fāzes  indikators.
- veļas tilpne regulāri griežas pēc regulāriem intervāliem, lai novērstu veļas burzīšanos;
- Durvis ir bloķētas.
- Lai atvērtu vāku, vispirms Jums ir jāizsūkņē ūdens no tilpnes:

1. Ja nepieciešams, pieskarieties pogai Izgriešana , lai samazinātu ierīces piedāvāto veļas izgriešanas ātrumu.

2. Pieskarieties pogai Starts/pauze :
  - ja ir iestatīts , ierīce izsūkņē ūdeni un izgriež veļu;
  - ja ir iestatīts , ierīce tikai izsūkņē ūdeni.

Iespējas indikators  vai  izdziest, tikmēr mirgo un tad izdziest indikators .

3. Kad programmas darbība beigusies un lūkas bloķēšanas indikators  ir izdzisis, jūs varat atvērt durvis.
4. Lai izslēgtu ierīci, dažas sekundes turiet nospiestu pogu Iesl./Izsl. .





Jebkurā gadījumā ierīce izsūkņē ūdeni automātiski pēc aptuveni 18 stundām.

## 12.14 Gaidstāves iespēja



Gaidstāves funkcija automātiski izslēdz ierīci, lai samazinātu enerģijas patēriņu, ja:

- Ierīce netiek lietota piecas minūtes pirms pieskaršanās taustiņam Starts/pauze .



- Nospiediet taustiņu Iesl./Izsl. , lai atkal ieslēgtu ierīci.
- 5 minūtes pēc mazgāšanas programmas beigām
- Nospiediet taustiņu Iesl./Izsl. , lai atkal ieslēgtu ierīci.
- Displejs rāda pēdējās iestatītās programmas beigu laiku.
- Pagrieziet programmu pārslēgu, lai iestatītu jaunu ciklu.

 Ja iestatāt programmu vai iespēju, kas beidzas ar ūdeni tilpnē, **Gaidstāves funkcija** neizslēdz ierīci, lai atgādinātu, ka jāizsūknē ūdens.

 Funkcija Wi-Fi vienmēr ieslēgts ir aktivizēta, tikai periodiski ieslēdzas un izslēdzas indikators .



## 13. IZMANTOŠANA IKDIENĀ – MAZGĀŠANA UN ŽĀVĒŠANA

 **BRĪDINĀJUMS!**  
Skatiet sadaļu "Drošība".



 Šī ierīce ir automātiska veļas mazgājamā mašīna — veļas žāvētājs.





### 13.1 NON-STOP programma – Mazgāšana un žāvēšana ar laika kontroles režīmu

 Ne visas programmas ir saderīgas ar žāvēšanas režīmu.

Dažām mazgāšanas programmām varat apvienot režīmu Mazgāšana  un Žāvēšana , lai palaistu pilnīgu mazgāšanas un žāvēšanas programmu. Rīkojieties šādi:

1. Piespiediet taustiņu Iesl./Izsl.  uz dažām sekundēm, lai ieslēgtu ierīci.
2. Ievietojiet veļu tvērtņē pa vienam veļas gabalam.
3. Attiecīgajā nodaļījumā iepildiet mazgāšanas līdzekli un piedevas.
4. Pagrieziet programmu pārslēgu uz mazgāšanas programmu. Displejā redzama noklusējuma temperatūra un veļas izgriešanas apgriezīenu skaits. Ja nepieciešams, mainiet šīs vērtības atkarībā no mazgājamās veļas īpašībām. Displejā arī redzams mazgāšanai ieteicamais maksimālais veļas svars.
5. Iestatiet vēlamās iespējas, ja tādas ir pieejamas.





6. Pieskarieties režīma Žāvēšana taustiņam  vienreiz, lai aktivizētu arī žāvēšanas funkciju. LED indikatori Mazgāšana  un Žāvēšana 

 iedegas. Indikatori  un  =  parādās displejā. Tāpat displejā parādās maksimālā ieteicamā ielāde mazgāšanas un žāvēšanas programmai (piem., 6.0 kg kokvilnai).



 Žāvējot lielu veļas daudzumu, pārliecinieties, ka apgērbi nav sarulējušies un ir vienmērīgi izvietoti tilpnē.

### 13.2 Automātiskās mazgāšanas un žāvēšanas pakāpes

Noklusējuma līmenis ir ievietošanai skapī

 piemērots sausums  =  = . Dažās programmās sausuma pakāpi varat mainīt.

1. Vairākkārt piespiediet taustiņu Automātiskā žāvēšana , līdz displejā redzama nepieciešamā sausuma pakāpe. Displejā iedegas atbilstošie indikatori:

a.  =  =  **Gludināšana:**  
kokvilnas apgērbiem;



- b. — = ≡ **Novietošanai drēbju skapī:** kokvilnas un sintētiskas apģērbiem;





- c. — = ≡ **Īpaši sauss:** kokvilnas apģērbiem.

**Displejā redzamā laika vērtība atbilst mazgāšanas un žāvēšanas ciklu ilgumam kopā.**



Lai nodrošinātu kvalitatīvu žāvēšanu, izmantojot mazāk elektroenerģijas un īsākā laikā, ierīce neļauj iestatīt pārāk zemu izgriešanas ātrumu mazgājamajiem un žāvējamajiem apģērbiem.





2. Pieskarieties taustiņam Starts/pauze , lai ieslēgtu programmu. Sākas ProSense noteikšana.

Displejā iedegas durvju bloķēšanas  indikators, esošās fāzes indikators sāk mirgot.

Displejā būs redzams arī programmas atlikušais laiks.

### 13.3 Mazgāšanas un žāvēšanas laiks

Varat arī izlaist automātiskās žāvēšanas režīmu un izvēlēties žāvēšanas režīmu manuāli.

1. Vairākkārt pieskarieties taustiņam  Žāvēšana uz laiku , lai iestatītu vēlamu laika vērtību (sk. tabulu "Noteikta laika žāvēšana" sadaļā "Programmas"). Indikators Automātiskā žāvēšana  izslēdzas un indikators  ieslēdzas.

Minimālais noteiktais žāvēšanas laiks ir 10 minūtes.





Katru reizi, nospiežot šo taustiņu, laika vērtība pieaug par 5 minūtēm. Displejā būs redzama iestatītā laika vērtība.

2. Pieskarieties taustiņam Starts/pauze , lai ieslēgtu programmu. Sākas ProSense noteikšana.

Displejā iedegas durvju bloķēšanas  indikators, esošās fāzes indikators sāk mirgot.

Displejā būs redzams arī programmas atlikušais laiks.

### 13.4 Žāvēšanas programmas beigās

- Ierīce automātiski apstājas.
- Atskan skaņas signāli (ja tie ir aktivizēti).
- Displejā parādās .
- Taustiņa Starts/pauze  LED indikators izdziest. Durvju bloķēšana  izdziest.
- Piespiediet taustiņu Iesl./Izsl.  uz dažām sekundēm, lai izslēgtu ierīci.



Dažas minūtes pēc programmas beigām enerģijas taupīšanas funkcija automātiski deaktivizē ierīci.

1. Izņemiet no ierīces veļu.  
2. Pārliecinieties, ka veļas tīlne ir tukša.



Pēc žāvēšanas cikla rūpīgi iztīriet veļas tīlpi, bļīvējumu un durvju iekšpusi ar mitru drānu.

## 14. IZMANTOŠANA IKDIENĀ - TIKAI ŽĀVĒŠANA





**BRĪDINĀJUMS!**  
Skatiet sadaļu "Drošība".







Šī ierīce ir automātiska veļas mazgājamā mašīna — veļas žāvētājs.

### 14.1 Sagatavošanās žāvēšanai

1. Piespiediet taustiņu Iesl./Izsl.  uz dažām sekundēm, lai ieslēgtu ierīci.



- i** Tikai žāvēšanas programmas gadījumā displejā nav redzama maksimālā ielāde un ProSense noteikšana ir izslēgta.
- ievietojiet veļu tvertnē pa vienam veļas gabalam.
  - Pagrieziet programmu pārslēgu uz žāvējamajai veļai piemērotu programmu.
  - Divreiz pieskarieties taustiņam  Žāvēšana , lai izlaistu mazgāšanu un veiktu tikai žāvēšanu. Taustiņa Žāvēšana LED indikators ir iededzies. Displejā parādās indikatori

 un  =  = .



- i** Žāvējot lielu veļas daudzumu, lai panāktu labu žāvēšanas efektivitāti, nodrošiniet, lai veļa nebūtu savēlusies un lai tā būtu izvietota veļas tilpnē vienmērīgi.



## 14.2 Žāvēšana - automātiskas pakāpes

Noklusējuma līmenis ir ievietošanai skapī

piemērots sausums  =  = . Dažās programmās sausuma pakāpi varat mainīt.

- Vairākkārt piespiediet taustiņu Automātiskā žāvēšana , līdz displejā redzama nepieciešamā sausuma pakāpe. Displejā iedegas atbilstošie indikatori:

a.  =  =  **Gludināšana:**  
kokvilnas apģērbiem;

b.  =  =  **Novietošanai drēbju skapī:** kokvilnas un sintētikas apģērbiem;

c.  =  =  **Īpaši sauss:**  
kokvilnas apģērbiem.

## Displejā redzamā laika vērtība atbilst mazgāšanas un žāvēšanas ciklu ilgumam kopā.



- i** Lai nodrošinātu kvalitatīvu žāvēšanu, izmantojot mazāk elektroenerģijas un īsākā laikā, ierīce neļauj iestatīt pārāk zemu izgriešanas ātrumu mazgājamajiem un žāvējamajiem apģērbiem.
- Lai aktivizētu programmu, pieskarieties taustiņam Starts/pauze .

Displejā iedegas durvju bloķēšanas  indikators, esošās fāzes indikators sāk mirgot.

Displejā būs redzams arī programmas atlikušais laiks.

## 14.3 Žāvēšanas ilgums

Varat arī izlaist automātiskās žāvēšanas režīmu un izvēlēties žāvēšanas režīmu manuāli.

- Vairākkārt pieskarieties taustiņam Žāvēšana uz laiku , lai iestatītu vēlamo laika vērtību (sk. tabulu "Noteikta laika žāvēšana" sadaļā "Programmas"). Žāvēšanas pakāpes indikators Automātiskā žāvēšana 

nodziest un iedegas indikators .

Minimālais noteiktais žāvēšanas laiks ir 10 minūtes.

Katru reizi, nospiežot šo taustiņu, laika vērtība pieaug par 5 minūtēm. Displejā būs redzama iestatītā laika vērtība.



- Pieskarieties taustiņam Starts/pauze , lai ieslēgtu programmu.

Displejā iedegas durvju bloķēšanas  indikators, esošās fāzes indikators sāk mirgot.

Displejā būs redzams arī programmas atlikušais laiks.

## 14.4 Žāvēšanas programmas beigās

- Ierīce automātiski apstājas.
- Atskan skaņas signāli (ja tie ir aktivizēti).
- Displejā parādās .

- Taustiņa Starts/pauze  LED indikators izdziest. Durvju bloķēšana  izdziest.
- Piespiediet taustiņu Iesl./Izsl.  uz dažām sekundēm, lai izslēgtu ierīci.



Dažas minūtes pēc programmas beigām enerģijas taupīšanas funkcija automātiski deaktivizē ierīci.

1. Izņemiet no ierīces veļu.
2. Pārļieciniet, ka veļas tilpne ir tukša.



Pēc žāvēšanas cikla rūpīgi iztīriet veļas tilpni, blīvējumu un durvju iekšpusi ar mitru drānu.

## 15. APĢĒRBU PŪKAS

Mazgāšanas un/vai žāvēšanas cikla laikā dažu audumu veidiem (sūklēm, vilnai, sporta krekliem) var veidoties pūkas.

Izdalītās pūkas nākamajā ciklā var pieķerties audumiem.



Šīs neērtības ir izteiktākas tehnisko audumu gadījumā.

Lai novērstu pūku pieķeršanos Jūsu veļai:

- Nemazgājiet tumšus apģērbus pēc gaišu audumu (roku dvieļi, vilna, sporta krekli) mazgāšanas un žāvēšanas, un otrādi.
- Žāvējiet šādus audumus ārā, kad mazgājat tos pirmoreiz.

- Iztīriet aizplūdes filtru.
- Pēc žāvēšanas cikla iztīriet ar mitru drānu veļas tilpni, blīvējumu un durvju iekšpusi.

**Lai iztīrītu apģērbu pūkas no veļas tilpnes, rīkojieties šādi:**

- Iztukšojiet veļas tilpni.
- Rūpīgi iztīriet ar mitru drānu veļas tilpni, blīvējumu un durvis.
- Iestatiet programmu Mašīnas tīrīšana un Žāvēšana režīmu .
- Lai aktivizētu programmu, pieskarieties taustiņam Starts/pauze .

## 16. PADOMI UN IETEIKUMI



### BRĪDINĀJUMS!

Skatiet sadaļu "Drošība".

### 16.1 Veļas ielāde

- Sašķirojiet veļu šādi: baltā veļa, krāsainā veļa, sintētika, smalkveļa un vilnas izstrādājumi.
- Ievērojiet uz veļas etiķetēm norādītās mazgāšanas norādes.
- Nemazgājiet kopā baltus un krāsainus apģērbus.
- Daži krāsaini apģērbi var zaudēt krāsu pirmajā mazgāšanas reizē. Ieteicam tos mazgāt atsevišķi dažas pirmās reizes.
- Izgrieziet uz āru daudzslāņu audumus, vilnu un drēbes ar uzkrāsotām ilustrācijām.

- Iepriekš apstrādājiet grūti iztīrāmus traipus.
- Grūti noņemamus traipus mazgājiet ar īpašu veļas mazgāšanas līdzekli.
- Rīkojieties uzmanīgi ar aizkariem. Noņemiet āķus vai ielieciet aizkarus mazgāšanas maisā vai spilvendrānā.
- Īpaši neliels veļas daudzums var radīt līdzsvara problēmas izgriešanas fāzes laikā, kas izraisa pārmērīgas vibrācijas. Ja tas notiek:
  - a. pārtrauciet programmu un atveriet durvis (skatiet sadaļu "Ikdienas lietošana");
  - b. izkārtojiet veļu ar rokām, lai apģērba gabali būtu vienmērīgi izklāti veļas tilpnē;
  - c. nospiediet Starts/pauze taustiņu. Veļas izgriešanas fāze turpinās.
- Aizpogājiet spilvendrānas, aiztaisiet rāvējslēdzējus, āķišus un spiedpogas.

Sasieniet jostas, auklas, kurpju šņores, lentes un jebkādus citus vaļīgus elementus.

- Nemazgājiet apģērbu bez vīlēm un apģērbu ar iegriezumiem. Izmantojiet speciālo veļas mazgāšanas maisu maziem un/vai smalkiem apģērbiem (piem., krūšturus ar stīpām, jostas, zeķbikses, kurpju šņores, lentes u.c.).

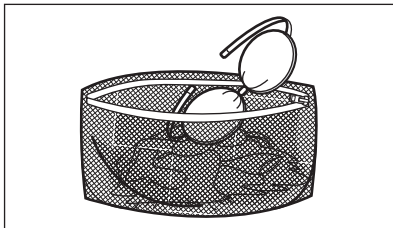

- Iztukšojiet kabatas un atlokiet atloces.

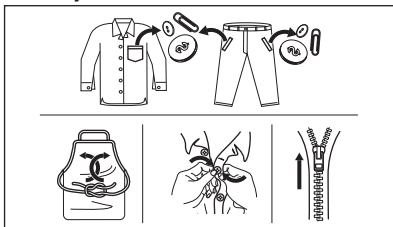

## 16.2 Grūti iztīrāmi traipi

Dažiem traipiem ar ūdeni un mazgāšanas līdzekli nepietiks.

Mēs iesakām iepriekš apstrādāt šos traipus pirms drēbju ievietošanas ierīcē.

Jūs varat iegādāties īpašus traipu noņēmējus. Izmantojiet īpašos traipu noņēmējus, kas piemēroti traipa un auduma veidam.

Nesmidziniet traipu noņēmēju uz apģērba ierīces tuvumā, jo tas var sabojāt plastmasas detaļas.



## 16.3 Mazgāšanas līdzekļa veids un daudzums

Mazgāšanas līdzekļa izvēle un pareiza daudzuma izmantošana ne tikai ietekmē veļas mazgāšanas rezultātu, bet arī palīdz izvairīties no liekas resursu izšķiešanas, kā arī pasargāt vidi:

- Lietojiet tikai veļas mazgājamām mašīnām paredzētos mazgāšanas un citus līdzekļus. Vispirms ievērojiet šādus vispārējus noteikumus:
  - pulvera mazgāšanas līdzekļi (arī tabletes un vienas devas mazgāšanas līdzekļi) visiem auduma veidiem, izņemot delikātiem. Dodiet priekšroku veļas pulverim ar balinātāju baltajiem apģērbiem un veļas dezinfekcijai,
  - šķidrie mazgāšanas līdzekļi (arī vienas devas mazgāšanas līdzekļi), programmām mazgāšanai zemās temperatūrās (60 °C maks.) visu veidu audumiem, vai īpaši tikai vilnai.
- Veļas mazgāšanas līdzekļa izvēle un daudzums atkarīgs no: auduma veida (smalkveļa, vilnas izstrādājumi, kokvilna u.c.), apģērba krāsas, veļas daudzuma, neitīrības pakāpes, mazgāšanas temperatūras un izmantotā ūdens cietības pakāpes.
- Ievērojiet norādījumus, kas sniegti uz mazgāšanas līdzekļu vai citu līdzekļu iepakojuma, nepārsniedzot maksimāli norādīto līmeni (**MAX**).
- Nejauciet kopā dažādus veļas mazgāšanas līdzekļu veidus.
- Izmantojiet mazāku mazgāšanas līdzekļa daudzumu, ja:
  - mazgājat nelielu veļas daudzumu;
  - veļa ir tikai nedaudz netīra.
  - ja mazgāšanas laikā veidojas daudz putu.

### Nepietiekams mazgāšanas līdzekļa daudzums var izraisīt:

- neapmierinošus mazgāšanas rezultātus;
- mazgājamā veļa var palikt pelēka;
- taukainas drēbes;
- pelējumu ierīcē.

### Pārmērīgs mazgāšanas līdzekļa daudzums var izraisīt:

- putas;
- sliktāku mazgāšanas rezultātu;
- nepietiekamu skalošanu;
- lielāku ietekmi uz vidi.

## 16.4 Apkārtējai videi draudzīgi padomi

Lai taupītu ūdeni un elektroenerģiju, kā arī rūpētos par apkārtējo vidi, iesakām Jums ievērot turpmākos ieteikumus.

- Mazgājiet **vidēji netīru veļu bez priekšmazgāšanas**, tādējādi taupot veļas mazgāšanas līdzekļus, ūdeni un laiku (vienlaikus arī sniedzot savu ieguldījumu vides aizsardzībā!).
- Ievietojot ierīcē veļu līdz **katras programmas maksimālajai norādītajai ietilpībai, Jūs samazināsiet elektroenerģijas un ūdens patēriņu**.
- Veicot atbilstošu pirmapstrādi, var notīrīt veļas traipus un ierobežotu netīrumu daudzumu; pēc tam veļu var mazgāt zemākā temperatūrā.
- Iestatiet **maksimālo veļas izgriešanas ātrumu** izvēlētajai programmai, lai taupītu elektroenerģiju žāvēšanas fāzes laikā!

## 16.5 Ūdens cietība

Ja ūdens jūsu apkārtnē ir ciets vai vidēji ciets, veļas mazgājamām mašīnām iesakām izmantot ūdens mīkstināšanas līdzekli.

Apkārtnēs, kur ūdens ir mīksts, ūdens mīkstināšanas līdzekli lietot nav nepieciešams.

Lai noskaidrotu ūdens cietības pakāpi savā rajonā, sazinieties ar savu vietējo ūdens piegādes uzņēmumu.

Lietojiet pareizu ūdens mīkstinātāja daudzumu. Ievērojiet instrukcijas, kas norādītas uz produktu iepakojuma.

## 16.6 Žāvēšanas cikla sagatavošana

- Atgrieziet ūdens krānu.
- Pārbaudiet, vai kanalizācijas caurule ir kārtīgi pievienota. Lai iegūtu papildinformāciju, skatiet sadaļu par uzstādīšanu.

- Skatiet žāvēšanas programmas tabulā informāciju par atļauto maksimālo veļas daudzumu žāvēšanas programmai.





## 16.7 Veļa, kas nav piemērota žāvēšanai

**Neiestatiet žāvēšanas programmu šādiem veļas veidiem:**

- Sintētiska auduma aizkariem;
- apģērba gabaliem ar metāla detaļām;
- neilona zeķēm;
- vatētām segām;
- gultas pārklājumiem;
- Segām;
- siltām vējjakām;
- guļammaisiem.
- audumiem, kas satur losjonu, matu laku, nagu lakas notīrīšanas šķidrumu vai tamlīdzīgu šķidrumu paliekas;
- drēbēm, kurās ir putugumija vai citi līdzīgi materiāli.

## 16.8 Apģērbu uzlīmes

Žāvējot veļu, ievērojiet arī apģērbu ražotāja uzlīmēs minēto informāciju:

-  = apģērbu drīkst žāvēt žāvētājā;
-  = žāvēšanas ciklam ir augsta temperatūra;
-  = žāvēšanas ciklam ir pazemināta temperatūra;
-  = apģērbu nedrīkst žāvēt žāvētājā.

## 16.9 Žāvēšanas cikla ilgums

Žāvēšanas cikls ilgums var būt atkarīgs no:

- veļas beigu izgriešanas ātruma;
- sausuma pakāpes;
- veļas veida;
- ievietojamās veļas daudzuma.

## 16.10 Papildu žāvēšana

Ja veļa pēc žāvēšanas programmas pabeigšanas vēl arvien ir mitra, papildus izvēlieties vēl vienu īslaicīgu žāvēšanas ciklu.



**BRĪDINĀJUMS!**  
Lai izvairītos no veļas saburzīšanās un saraušanās, nepārzāvējiet to.

## 16.11 Vispārīgi ieteikumi

"Noteiktā žāvēšanas laika" tabulā atrodama informācija par **vidējiem** žāvēšanas laikiem.

Pieredze ļaus jums izžāvēt veļu labāk. Pierakstiet jau veikto ciklu laiku.

Lai žāvēšanas beigās nepieļautu statisko izlādi:

1. Mazgāšanas ciklā izmantojiet audumu mīkstinātājus.
2. Izmantojiet īpašus audumu mīkstinātājus žāvēšanas tvertnēs.
3. Neielejiet mazgāšanas līdzekli vai mīkstinātāju pirms žāvēšanas cikla.
4. Nežāvējiet kopā raupjus un gludus audumus, lai izvairītos no smalku apģērbu apsvilšanas.
5. Iztukšojiet apģērbu kabatas, īpaši izņemiet kustošas lietas.

Kad programma beigusies, ātri izņemiet veļu no tilpnes.

# 17. KOPŠANA UN TĪRĪŠANA



**BRĪDINĀJUMS!**  
Skatiet sadaļu "Drošība".

## 17.1 Periodiskas tīrīšanas grafiks

**Periodiska tīrīšana palīdz pagarināt ierīces mūžu.**

Pēc katra cikla atstājiet durvis un mazgāšanas līdzekļa dozatoru mazliet atvērtu, lai ierīcē cirkulētu gaiss un izžūtu mitrums — tas novērsīs pelējumu un smakas.

Ja ierīce netiek izmantota ilgāku laiku, aizgrieziet ūdens krānu un atvienojiet ierīci no strāvas padeves.

Orientējošs periodiskas tīrīšanas grafiks:

Atkalņošana	Divreiz gadā
Apkopes mazgāšanas cikls	Reizi mēnesī
Durvju blīves tīrīšana	Reizi divos mēnešos
Veļas tilpnes tīrīšana	Reizi divos mēnešos
Pūku tīrīšana veļas tilpnē	Divreiz mēnesī <sup>1)</sup>
Mazgāšanas līdzekļa dozatora tīrīšana	Reizi divos mēnešos

Izvad sistēmas sūkņa filtra tīrīšana	Divreiz gadā
Ūdens iepilūdes šļūtenes un vārsta filtra tīrīšana	Divreiz gadā

1) Skatīt nodaļu "Pūkas audumos".

Turpmākos paragrāfos paskaidrots, kā katra daļa jātīra.

## 17.2 Svešķermeņu izņemšana



Pirms cikla aktivizēšanas gādājiet, lai visas kabatas būtu tukšas un viss, kas kustās, piesiets. Skatiet sadaļu "Veļas ielāde" nodaļā "Padomi un ieteikumi".

Izņemiet visus svešķermeņus (piemēram, metāla sprādzes, pogas, monētas u.t.t.), kuras var atrast durvju blīvē, filtros un veļas tilpnē. Skatiet sadaļas "Durvju blīve un dubultās apmales noslēgšana", "Veļas tilpnes tīrīšana", "Aizplūdes sūkņa tīrīšana" un "Iepilūdes šļūtenes un vārsta filtra tīrīšana". Ja nepieciešams, sazinieties ar pilnvaroto apkopes centru.

## 17.3 Ārpuses tīrīšana

Tīriet ierīci tikai ar maigām ziepēm un siltu ūdeni. Pilnībā nosusiniet visas virsmas.

Nelietojiet abrazīvus sūkļus vai citus skrāpējošus materiālus.



#### **UZMANĪBU!**

Nelietojiet alkoholu, šķīdinātājus vai ķīmikālijas.



#### **UZMANĪBU!**

Neīriet metāla virsmas ar tīrīšanas līdzekļiem uz hlora bāzes.

## 17.4 Atkaļķošana



Ja ūdens jūsu apkārtņē ir ciets vai vidēji ciets, veļas mazgājamām mašīnām iesakām izmantot ūdens mīkstināšanas līdzekli.

Regulāri pārbaudiet veļas tilpni, lai pamanītu kaļķakmens veidošanos.

Parastie mazgāšanas līdzekļi jau satur ūdens mazgāšanas līdzekļus, taču mēs iesakām laiku pa laikam ieslēgt ciklu ar tukšu veļas tilpni un atkaļķošanas līdzekli.



Vienmēr ievērojiet uz produkta iepakojuma sniegtās norādes.

## 17.5 Apkopes mazgāšana

Atkārtoti un ilgstoši lietojot zemu temperatūru un īsas programmas, veļas tilpnē un tvertnē var rasties mazgāšanas līdzekļa atliekas, pūkas baktērijas un biofilmas veidojumi. Tas var izraisīt sliktu smaku un pelējumu.

Lai likvidētu šīs atliekas un higiēniski iztīrītu ierīces iekšpusi, ieslēdziet apkopes mazgāšanas ciklu (vismaz reizi mēnesī):

1. Izņemiet veļu no veļas tilpnes.
2. Ieslēdziet kokvilnas programmu ar visaugstāko temperatūras iestatījumu un nelielu pulverveida mazgāšanas līdzekļa daudzumu, vai ja pieejams, palaidiet Mašīnas tīrīšana programmu.

## 17.6 Durvju blīvējums

Šai ierīcei ir **pašattīroša ūdens iztukšošanas sistēma**, kas ļauj no apgērba atdalījušās nelielas pūkas izvadīt kopā ar ūdeni. Regulāri pārbaudiet blīvējumu. Cikla beigās var izvākt monētas, pogas un citus mazus priekšmetus.

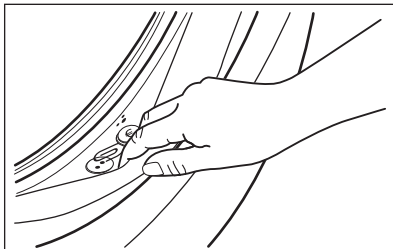

Notīriet to nepieciešamības gadījumā, izmantojot amonjaka krēma tīrīšanas līdzekli, nesaskrāpējot blīvējuma virsmu.



Vienmēr ievērojiet instrukcijas, kas norādītas uz produktu iepakojuma.

## 17.7 Mazgāšanas līdzekļa dozatora tīrīšana

Lai novērstu sakaltuša mazgāšanas līdzekļa vai sarecējuša veļas mīkstinātāja nosēdumu veidošanos un/vai pelējuma veidošanos mazgāšanas līdzekļa dozatora atvilktnē, laiku pa laikam veiciet šādu tīrīšanas procedūru:

1. Atveriet mazgāšanas līdzekļa dozatoru. Piespiediet uz leju fiksatoru, kā parādīts attēlā, un izvelciet atvilktni.

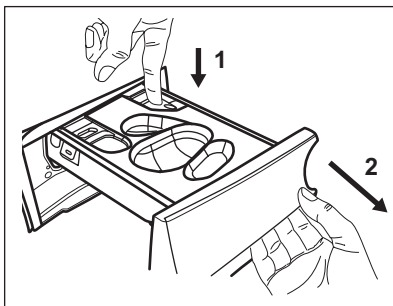

2. Izņemiet šķidrā mazgāšanas līdzekļa tilpni, ja tāda ievietota.



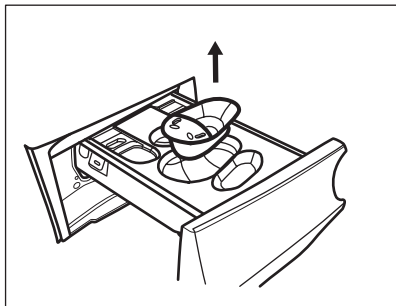

3. Paceliet nodalījuma augšējo vāku, lai to noņemtu.

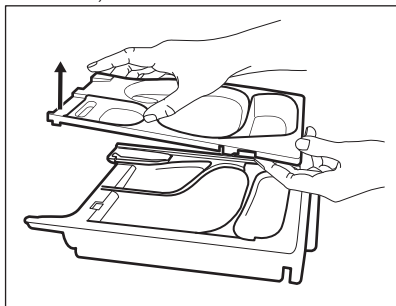

4. Izmazgājiet mazgāšanas līdzekļa dozatoru un jebkādu ieliktni zem tekoša ūdens.

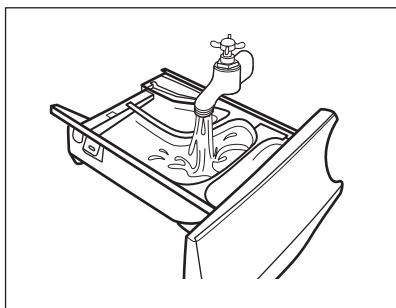

5. **⚠ UZMANĪBU!**  
Nelietojiet asus vai metāla suku vai sūkļus.

Iztīriet visas mazgāšanas līdzekļa atliekas no padziļinājuma augšējās un apakšējās daļas. Padziļinājuma tīrīšanai izmantojiet nelielu suku.

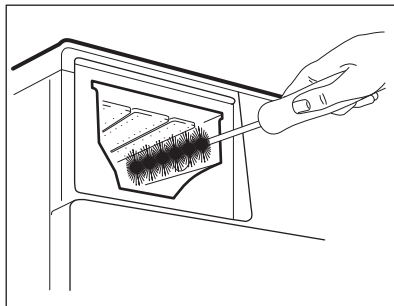

6. Apgrieziet dozatora otrādi un atveriet apakšējo pārsegu, kā parādīts attēlā.

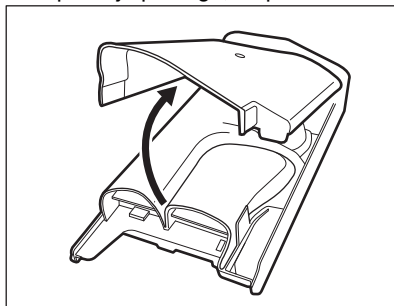

7. Pārlicinieties, ka visas mazgāšanas līdzekļa atliekas ir iztīrītas no tvertnes. Lietojiet tikai mikstu, mitru drānu.
8. Uzlieciet apakšējo pārsegu atpakaļ, izlīdzinot atveres atvilktnes āķus, kā tas parādīts attēlā. Aizveriet, līdz atskan klikšķis.

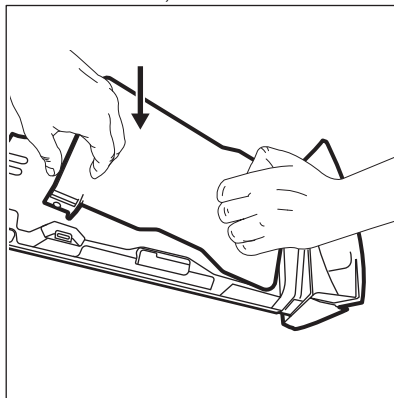



**UZMANĪBU!**  
Piespiediet apakšējo pārsegu, kā parādīts attēlā. Pārļieciniet, ka tas ir pienācīgi aizvērts.

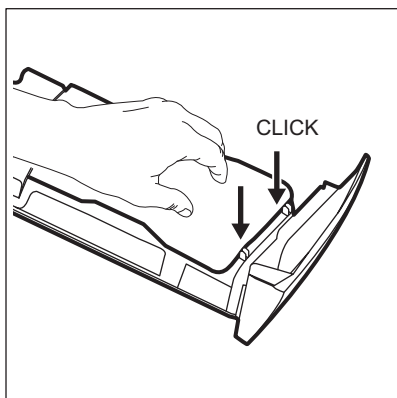

9. Atkārtoti samontējiet atvilktni šādi:
  - a. uzlieciet virsū apakšējo pārsegu un piespiediet, līdz atskan klikšķis;
  - b. Uzlieciet augšējo pārsegu un piespiediet, līdz atskan klikšķis.
  - c. Ja nepieciešams, ievietojiet šķidrā mazgāšanas līdzekļa tvertni.
10. Ievietojiet mazgāšanas līdzekļa dozatoru vadotnēs un aizveriet to. Palaidiet skalošanas programmu, neievietojot tīrni veļu.

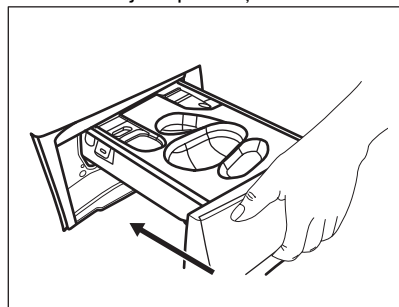

## 17.8 Ūdens izvadsistēmas sūkņa tīršana



### BRĪDINĀJUMS!

Atvienojiet ierīces kontaktspraudni no elektrotīkla kontaktligzdas.



Regulāri pārbaudiet izvadsistēmas sūkņa filtru un pārļieciniet, ka tas ir tīrs.

Tīriet sūkni, ja:

- Ierīce neizsūknē ūdeni.
- veļas tīrnie negriežas;
- Ierīce rada neparastu skaņu tādēļ, ka ir aizsērējis ūdens izvadsistēmas sūknis.
- ekrānā parādās brīdinājuma kods **E20**.



### BRĪDINĀJUMS!

- Neizņemiet filtru ierīces darbības laikā.
- Netīriet sūkni, ja ūdens ierīcē ir karsts. Nogaidiet, līdz ūdens ir atdzisis.

Lai iztīrītu sūkni, rīkojieties šādi:

1. Atveriet sūkņa vāku.

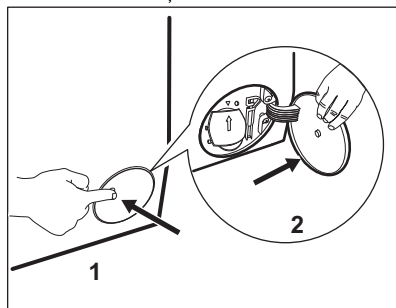

2. Novietojiet zem noplūdes sūkņa atveres piemērotu bļodu, lai tajā satecētu viss izplūstošais ūdens.
3. Atveriet lūku uz leju. Vienmēr turiet pa rokai lupatu, jo, izņemot filtru, var izplūst ūdens.

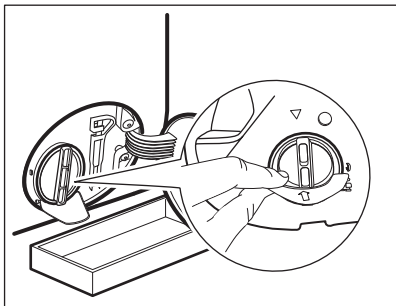

4. Pagrieziet filtru par 180 grādiem pretēji pulksteņa rādītāja virzienam, lai atvērtu to, bet neizņemiet to. Ļaujiet ūdenim izplūst.

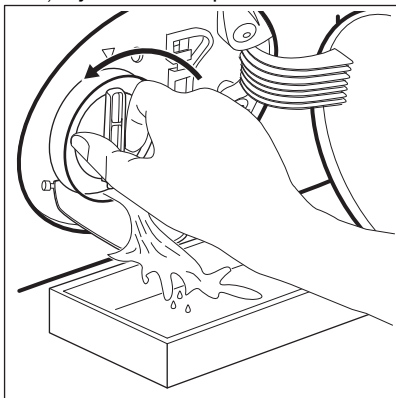

5. Kad trauks ir pilns ar ūdeni, ieskrūvējiet filtru atpakaļ un iztukšojiet trauku.  
6. Atkārtojiet 4. un 5. soli, līdz ūdens vairs neizplūst.  
7. Pagrieziet filtru pretēji pulksteņa rādītāja virzienam, lai to izņemtu.

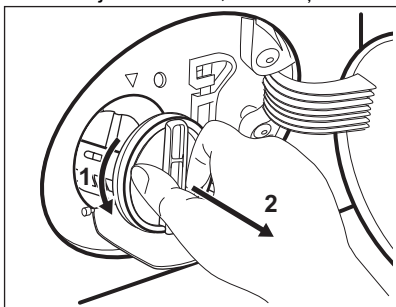

8. Ja nepieciešams, izņemiet pūkas un priekšmetus no filtra atveres.  
9. Pārlicinieties, ka griežas sūkņa lāpstīņritenis. Ja tas negriežas,

sazinieties ar pilnvaroto servisa centru.

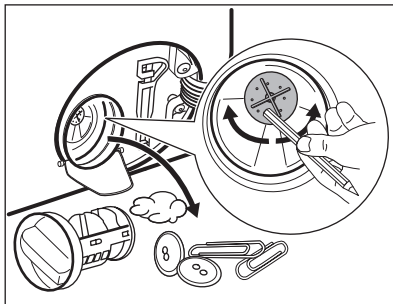

10. Tīriet filtru zem krāna ūdens.

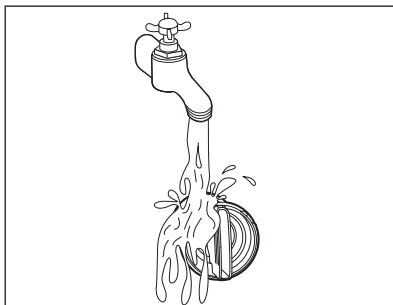

11. Ielieciet filtru atpakaļ īpašajās vadīklās, pagriežot to pulksteņa rādītāja virzienā. Pārlicinieties, ka filtrs pareizi piegriezts, lai novērstu ūdens noplūdes.

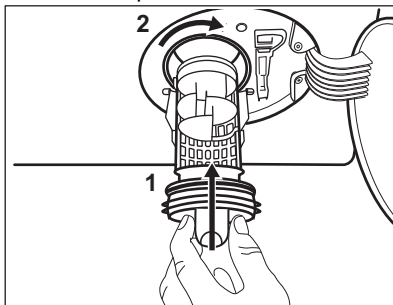

12. Aizveriet sūkņa vāku.

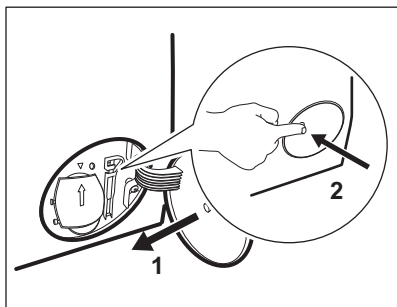

Izvadot ūdeni ar šīs ārkārtas ūdens izvadīšanas procedūras palīdzību, noplūdes sistēmu atkal nepieciešams aktivizēt:

- a. Ielejiet 2 litrus ūdens mazgāšanas līdzekļa dozatora galvenajā nodalījumā.
- b. Aktivizējiet programmu, lai izsūknētu ūdeni.

## 17.9 Ieplūdes šļūtenes un vārsta filtra tīrīšana

Ieteicams laiku pa laikam tīrīt ieplūdes šļūtenes un vārsta filtrus, lai likvidētu laika gaitā uzkrātās nogulsnes:

1. Atvienojiet ieplūdes šļūteni no krāna un notīriet filtru.

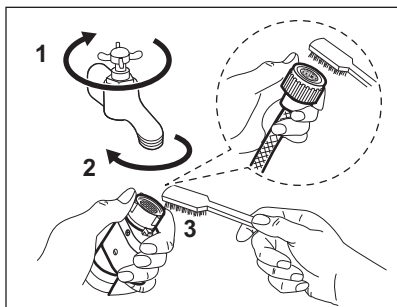

2. Atvienojiet ieplūdes šļūteni no ierīces, atskrūvējot gredzenveida uzgriezni.

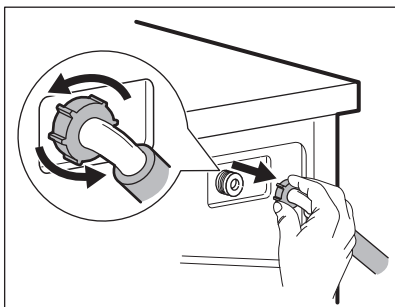

3. Notīriet vārsta filtra ierīces aizmugurē ar zobu suku.

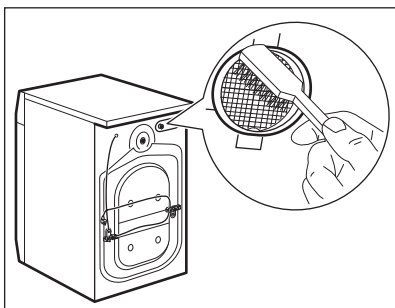

4. Atkal pieslēdzot šļūteni ierīces aizmugurē, pagrieziet to pa kreisi vai pa labi (bet ne vertikālā pozīcijā) atkarībā no jūsu ūdens krāna pozīcijas.

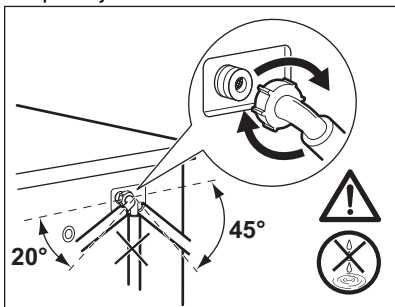

## 17.10 Avārijas ūdens izsūkņēšana

Ja ierīce neizsūknē ūdeni, veiciet to pašu procedūru, kas aprakstīta rindkopā "Noplūdes sūkņa tīrīšana". Ja nepieciešams, iztīriet sūkni.

Izvadot ūdeni ar šīs ārkārtas ūdens izvadīšanas procedūras palīdzību, noplūdes sistēmu atkal nepieciešams aktivizēt:

1. Ielejiet mazgāšanas līdzekļa dozatora galvenajā nodaļījumā 2 litrus ūdens.
2. Aktivizējiet programmu, lai izsūknētu ūdeni.
4. Iztukšojiet sūkni. Skatiet ārkārtas ūdens izvadīšanas procedūru.
5. Kad sūknis ir tukšs, uzstādiet atpakaļ iepilūdes šļūteni.

### 17.11 Brīdinājumi par salu

Ja ierīce uzstādīta vietā, kur gaisa temperatūra var sasniegt 0 °C vai zemāku temperatūru, izlaidiet atlikušo ūdeni no iepilūdes šļūtenes un izsūknējiet to no sūkņa.

1. Atvienojiet kontaktdakšu no kontaktligzdas.
2. Aizgrieziet ūdens krānu.
3. Ielieciet iepilūdes šļūtenes divus galus konteinerā un ļaujiet ūdenim izplūst no šļūtenes.



#### BRĪDINĀJUMS!

Pārliecinieties, ka temperatūra ir augstāka par 0 °C, pirms atkal lietojat ierīci.

Ražotājs neatbild par bojājumiem, kas radušies zemas temperatūras rezultātā.

## 18. PROBLĒMRISINĀŠANA



#### BRĪDINĀJUMS!

Skatiet sadaļu "Drošība".

### 18.1 Brīdinājuma kodi un iespējamās kļūmes

Ierīci neuzsāk darbu vai arī darbības laikā tā pārtrauc darboties. Vispirms mēģiniet rast problēmas risinājumu (skatiet tabulas).



#### BRĪDINĀJUMS!

Pirms jebkuras pārbaudes veikšanas atvienojiet ierīci no elektrotīkla.

#### Dažu problēmu gadījumā displejā tiek attēlots brīdinājuma kods

un var nepārtraukti mirgot taustiņš Starts/pauze  :



Ja ierīcē ir ievietots pārāk liels veļas daudzums, izņemiet dažus apģērba gabalus no veļas tilpnes un/vai turiet durvis piespiestas, vienlaikus turot nospiestu taustiņu Starts/pauze, līdz pārstāj mirgot indikators  (skat. attēlu turpmāk).

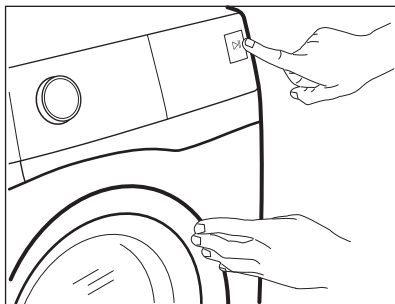



Problēma	Iespējamais risinājums
<b>E 10</b> Ierīce pienācīgi neuzpildās ar ūdeni.	<ul style="list-style-type: none"> <li>• Pārlicinieties, ka ir atvērts ūdens krāns.</li> <li>• Pārbaudiet, vai ūdens padeves spiediens nav pārāk zems. Lai saņemtu šo informāciju, sazinieties ar savu vietējo ūdensapgādes uzņēmumu.</li> <li>• Pārlicinieties, ka nav aizsprostots ūdens krāns.</li> <li>• Pārlicinieties, ka ietilpdes lokanais savienojums nav salocījies, bojāts vai saliekts.</li> <li>• Pārlicinieties, ka ir pareizi izveidots aizplūdes lokanā savienojuma pieslēgums.</li> <li>• Pārlicinieties, ka nav aizsprostots ietilpdes lokanā savienojuma filtrs un vārsta filtrs. Skatiet „Apkope un tīrīšana”.</li> </ul>
<b>E20</b> Ierīce neizsūknē ūdeni.	<ul style="list-style-type: none"> <li>• Pārlicinieties, ka nav aizsprostots izlietnes sifons.</li> <li>• Pārlicinieties, ka aizplūdes lokanais savienojums nav salocījies vai saliekts.</li> <li>• Pārlicinieties, ka nav aizsprostots izvadsistēmas filtrs. Nepieciešamības gadījumā notīriet filtru. Skatiet „Apkope un tīrīšana”.</li> <li>• Pārlicinieties, ka ir pareizi izveidots aizplūdes lokanā savienojuma pieslēgums.</li> <li>• Iestatiet aizplūdes programmu, ja iestatāt programmu bez aizplūdes fāzes. Ja programmu pārslēgā nav pieejama ūdens izsūkšanas programma, to var iestatīt, izmantojot lietotni.</li> <li>• Ja esat izvēlējis iespēju, kuras beigās ūdens netiek izvadīts no veļas tīrnes, iestatiet aizplūdes programmu.</li> </ul>
<b>E40</b> Ierīces durvis ir atvērtas vai nav pareizi aizvērtas.	<ul style="list-style-type: none"> <li>• Pārlicinieties, ka ierīces durvis ir kārtīgi aizvērtas.</li> </ul>
<b>E91</b> Iekšēja kļūme. Ierīces elektronisko elementu starpā nav saziņas.	<ul style="list-style-type: none"> <li>• Programma netika pienācīgi pabeigta, vai ierīce pārāk ātri pārtrauca darbību. Izslēdziet ierīci un ieslēdziet to atkārtoti.</li> <li>• Ja brīdinājuma kods parādās atkārtoti, sazinieties ar pilnvaroto servisa centru.</li> </ul>
<b>EFO</b> Ūdens pretnoplūdes sistēma ir ieslēgta.	<ul style="list-style-type: none"> <li>• Atvienojiet ierīci un aizveriet ūdens krānu. Sazinieties ar pilnvaroto servisa centru.</li> </ul>

Ja displejs rāda brīdinājuma kodus, izslēdziet ierīci un ieslēdziet to atkārtoti. Ja problēma atkārtojas, sazinieties ar pilnvaroto servisa centru.

Citu ar ierīci saistītu problēmu gadījumā skatiet iespējamus risinājumus turpmāk sniegtajā tabulā.

Problēma	Iespējamais risinājums
Nevar palaist programmu.	<ul style="list-style-type: none"> <li>• Pārlicinieties, ka ierīces kontaktspraudnis ir pieslēgts strāvas padeves kontaktlīdžai.</li> <li>• Pārlicinieties, ka ierīces durvis ir kārtīgi aizvērtas.</li> <li>• Pārbaudiet, vai drošinātāju kastē nav izdegušu drošinātāju.</li> <li>• Pārlicinieties, ka nospiests taustiņš Starts/pauze .</li> <li>• Ja ir iestatīts atliktais starts, atceliet iestatījumu vai gaidiet laika atskaites beigas.</li> <li>• Izslēdziet Bērnu drošības funkciju, ja tā ir ieslēgta.</li> <li>• Pārbaudiet izvēlētās programmas pogas stāvokli.</li> </ul>
Ierīce piepildās ar ūdeni un nekavējoties to izsūknē.	<ul style="list-style-type: none"> <li>• Pārlicinieties, ka aizplūdes lokanais savienojums atrodas pareizā pozīcijā. Iespējams, lokanais savienojums ir novietots pārāk zemu. Skatiet „Uztādīšanas norādes”.</li> </ul>
Nedarbojas veļas izgriešanas fāze, vai mazgāšanas cikls noris ilgāk nekā ierasts.	<ul style="list-style-type: none"> <li>• Iestatiet veļas izgriešanas programmu. Ja programmu pārslēgā nav pieejama ūdens izsūkņēšanas programma, to var iestatīt, izmantojot lietotni.</li> <li>• Pārlicinieties, ka nav aizsprostots ūdens izvadsistēmas filtrs. Nepieciešamības gadījumā notīriet filtru. Skatiet „Apkope un tīrīšana”.</li> <li>• Manuāli izlīdziniet veļas tilpnē ievietotos apģērba gabalus un atkārtoti palaidiet veļas izgriešanas fāzi. Šo problēmu var izraisīt nevienmērīgi sabalansēts svars.</li> </ul>
Ūdens noplūdis uz grīdas.	<ul style="list-style-type: none"> <li>• Pārlicinieties, ka ūdens lokano savienojumu pieslēgumi ir cieši noslēgti un no tiem nav ūdens noplūdes.</li> <li>• Pārlicinieties, ka ūdens ieplūdes un aizplūdes lokanajos savienojumos nav bojājumu.</li> <li>• Pārlicinieties, ka izmantojat piemērotu veļas mazgāšanas līdzekli atbilstošā daudzumā.</li> </ul>
Nevar atvērt ierīces durvis.	<ul style="list-style-type: none"> <li>• Pārlicinieties, ka nav izvēlēta mazgāšanas programma, kuras beigās ūdens paliek veļas tilpnē.</li> <li>• Pārlicinieties, ka veļas mazgāšanas programma ir pabeigta.</li> <li>• Ja veļas tilpnē ir palicis ūdens, iestatiet ūdens izsūkņēšanas vai veļas izgriešanas programmu. Ja programmu pārslēgā nav pieejamas veļas izgriešanas un ūdens izsūkņēšanas programmas, tās var iestatīt, izmantojot lietotni.</li> <li>• Pārlicinieties, ka ierīcei pienāk elektroenerģija.</li> <li>• Šo problēmu var izraisīt ierīces atteice. Sazinieties ar pilnvaroto servisa centru. Ja Jums jāatver ierīces durvis, rūpīgi izlasiet „Ierīces durvju atvēršana ārkārtas gadījumā”.</li> <li>• Pārlicinieties, ka nav aktivizēta funkcija Remote Start Mode. Izslēdziet to.</li> </ul>

Problēma	Iespējamais risinājums
Displejā nav attēlots bezvadu tīkla indikators  .	<ul style="list-style-type: none"> <li>• Pārbaudiet bezvadu tīkla signālu.</li> <li>• Pārliedzinieties, ka bezvadu tīkla savienojums ir aktīvs. Skatiet rindkopu „Veļas mašīnas bezvadu savienojuma konfigurēšana” nodaļā “Wi-Fi – savienojuma izveide”.</li> <li>• Pārbaudiet savu mājas tīklu un maršrutētāju.</li> <li>• Restartējiet maršrutētāju.</li> <li>• Sazinieties ar savu bezvadu interneta pakalpojumu sniedzēju, ja rodas papildu problēmas ar bezvadu tīklu.</li> </ul>
Lietotne nevar izveidot savienojumu ar ierīci.	<ul style="list-style-type: none"> <li>• Pārbaudiet bezvadu tīkla signālu.</li> <li>• Pārbaudiet, vai Jūsu viedierīce ir savienota ar bezvadu tīklu.</li> <li>• Pārbaudiet savu mājas tīklu un maršrutētāju.</li> <li>• Restartējiet maršrutētāju.</li> <li>• Sazinieties ar savu bezvadu interneta pakalpojumu sniedzēju, ja rodas problēmas ar bezvadu tīklu.</li> <li>• Ierīce, viedierīce vai tā abas ir jākonfigurē vēlreiz, jo ir ticis uzstādīts jauns maršrutētājs vai ir mainīta maršrutētāja konfigurācija.</li> </ul>
Lietotne bieži nevar izveidot savienojumu ar ierīci.	<ul style="list-style-type: none"> <li>• Pārliedzinieties, ka bezvadu tīkla signāls sasniedz ierīci. Mēģiniet pārvietot mājas maršrutētāju pēc iespējas tuvāk ierīcei vai apsveriet bezvadu signāla diapazona paplašinātāja iegādi.</li> <li>• Pārliedzinieties, ka bezvadu signāla darbību netraucē mikroviļņu krāsns. Izslēdziet mikroviļņu krāsni. Izvairieties vienlaikus izmantot mikroviļņu krāsni un attālināto ierīces vadību.</li> </ul>
Displejā redzams  . Visi taustiņi, izņemot taustiņu Iesl./Izsl.  , ir neaktīvi.	<ul style="list-style-type: none"> <li>• Ierīce lejupielādē pieejamos atjauninājumus. Uzgaidiet, līdz šis process noslēgsies. Ja izslēgsit ierīci atjauninājumu veikšanas laikā, šis process atsāksies, atkārtoti to ieslēdzot.</li> </ul>
Ierīce rada neparastus trokšņus un vibrē.	<ul style="list-style-type: none"> <li>• Pārliedzinieties, ka ierīce ir pareizi nolīmeņota. Skatiet „Uzstādīšanas norādes”.</li> <li>• Pārliedzinieties, ka ierīce ir izpakota un/vai ir izskrūvētas transportēšanai paredzētās skrūves. Skatiet „Uzstādīšanas norādes”.</li> <li>• Ielieciet veļas tilpnē vairāk veļas. Iespējams, veļas tilpnē ir pārāk maz veļas.</li> </ul>
Programmas darbības laikā palielinās vai samazinās programmas darbības ilgums.	<ul style="list-style-type: none"> <li>• Funkcija ProSense System var noregulēt programmas darbības ilgumu atbilstoši veļas veidam un daudzumam. Skatiet nodaļas “Ikdienas lietošana” sadaļu “ProSense System veļas daudzuma noteikšana”.</li> </ul>



Problēma	Iespējamais risinājums
Neapmierinoši veļas mazgāšanas rezultāti.	<ul style="list-style-type: none"> <li>• Palieliniet veļas mazgāšanas līdzekļa daudzumu vai izmantojiet citu veļas mazgāšanas līdzekli.</li> <li>• Grūti izmazgājamo trauu apstrādei pirms veļas mazgāšanas izmantojiet īpašus trauu tīrīšanas līdzekļus.</li> <li>• Pārliedzinieties, ka ir iestatīta atbilstoša veļas mazgāšanas temperatūra.</li> <li>• Samaziniet veļas tilpnē ievietotās veļas daudzumu.</li> </ul>
Pārāk daudz putu veļas tilpnē mazgāšanas cikla laikā.	<ul style="list-style-type: none"> <li>• Samaziniet mazgāšanas līdzekļa daudzumu vai tablešu skaitu, vai vienas devas mazgāšanas līdzekļus.</li> </ul>
Pēc mazgāšanas cikla dozatora nodalījumā ir mazgāšanas līdzekļa atliekas.	<ul style="list-style-type: none"> <li>• Pārliedzinieties, ka izmantojat mazgāšanas līdzekļa dozatoru atbilstoši šajā lietotāja rokasgrāmatā sniegtajiem norādījumiem.</li> <li>• Nodrošiniet, ka tiek izmantotas svaigas tabletes vai vienas devas mazgāšanas līdzekļi. Glabājiet tos kārbā, kuru aizverat pēc lietošanas, saskaņā ar ražotāja ieteikumiem. Tieša saskare ar apkārtējo vidi var mainīt to raksturlielumus un uzvedību Pods® nodalījumā, it īpaši, kombinējot tos ar noteiktām iespējām (piemēram, Atliktais starts).</li> </ul>
Ierīce nežāvē veļu vai žāvē to nepareizi.	<ul style="list-style-type: none"> <li>• Atgrieziet ūdens krānu.</li> <li>• Pārliedzinieties, ka nav aizsprostots ūdens izvadsistēmas filtrs.</li> <li>• Samaziniet veļas tilpnē ievietoto veļas apjomu.</li> <li>• Pārliedzinieties, ka esat iestatījis pareizo ciklu. Nepieciešamības gadījumā atkārtoti iestatiet īsu žāvēšanas ciklu.</li> </ul>
Izmazgātajā veļā ir atrodamas dažādu krāsu pūkas.	<p>Iepriekšējā ciklā mazgātie audumi izdalīja citas krāsas pūkas:</p> <ul style="list-style-type: none"> <li>• Žāvēšanas fāze palīdz atbrīvoties no noteikta pūku daudzuma.</li> <li>• Notīriet drēbes ar pūku noņēmēju.</li> </ul> <p>Īpaši liela tilpnē sastopamo pūku apjoma gadījumā skatiet sadaļu "Apģērbu pūkas", lai iegūtu papildinformāciju.</p>

Pēc pārbaudes ieslēdziet ierīci. Programma turpina darboties no tās vietas, kur tā tika pārtraukta.

Ja problēma atkārtojas, sazinieties ar pilnvaroto servisa centru.

Servisa centram nepieciešamie dati ir norādīti tehnisko datu plāksnītē.

## 18.2 Durvju atvēršana ārkārtas gadījumā

Elektrības padeves pārtraukuma vai darbības traucējumu gadījumā ierīces durvis saglabājas bloķētā stāvoklī. Mazgāšanas programma turpina darbību pēc elektrības padeves atjaunošanas. Ja darbības traucējumu gadījumā durvis saglabājas bloķētā stāvoklī, tās ir iespējams atvērt, izmantojot avārijas atvēršanas funkciju.

Pirms ierīces durvju atvēršanas:



### **UZMANĪBU!**

**Apdegumu risks!**

**Pārliedzinieties, ka ūdens temperatūra nav pārāk augsta vai veļa nav karsta. Nepieciešamības gadījumā uzgaidiet, līdz tie atdziest.**



**UZMANĪBU!**  
Pastāv traumu risks!  
Pārliecinieties, ka veļas  
tīlne negriežas.  
Nepieciešamības gadījumā  
uzgaidiet, līdz veļas tīlne  
pārstāj griezties.



Pārliecinieties, ka ūdens  
līmenis veļas tīlņē nav  
pārāk augsts.  
Nepieciešamības gadījumā  
veiciet tīlnes ārkārtas  
iztukšošanu (skatiet  
sadaļas “Kopšana un  
tīrīšana” punktu “Ārkārtas  
iztukšošanu”).

Lai atvērtu ierīces durvis, rīkojieties šādi:

1. Nospiediet taustiņu Iesl./Izsl. , lai  
izslēgtu ierīci.
2. Atvienojiet ierīces kontaktspraudni no  
elektrotīkla kontaktligzdas.

3. Atveriet filtra vāciņu.
4. Vienu reizi pavelciet uz leju avārijas  
atvēršanas sviru. Vēlreiz pavelciet to  
uz leju, turiet to nospiestu un  
vienlaicīgi atveriet ierīces durvis.

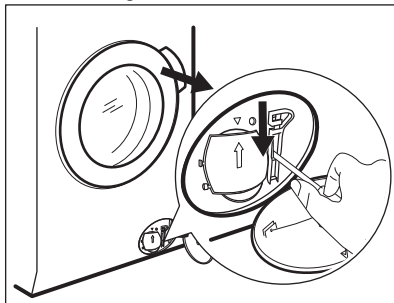

5. Izņemiet veļu no tīlnes un aizveriet  
ierīces durvis.
6. Aizveriet filtra vāciņu.

## 19. PATĒRĪŅA DATI

### 19.1 Ievads



Detalizēta informācija par energomarkējumu  
pieejama vietnē [www.theenergylabel.eu](http://www.theenergylabel.eu).



QR kods uz ierīces komplektācijā iekļautā  
energomarkējuma sniedz tīmekļa saiti uz informāciju  
par ES EPREL datu bāzē iekļauto ierīces  
ekspluatācijas parametru informāciju. Glabājiet  
energoefektivitātes marķējumu kopā ar lietotāja  
rokasgrāmatu un visiem pārējiem ierīces  
komplektācijā iekļautajiem dokumentiem.  
Šo pašu informāciju var uzzināt arī EPREL, atverot  
saiti <https://eprel.ec.europa.eu> un norādot ierīces  
energoefektivitātes nominālo datu plāksnītē norādīto  
modeļa nosaukumu un produkta numuru. Lai  
noskaidrotu tehnisko datu plāksnītes atrašanās  
vietu, skatiet nodaļu “Izstrādājuma apraksts”.

### 19.2 Apzīmējumi

kg

Veļas ielādes daudzums.

hh:mm Programmas darbības ilgums.

<b>kWh</b>	Elektroenerģijas patēriņš.	<b>°C</b>	Veļas temperatūra.
<b>Litri</b>	Ūdens patēriņš.	<b>apgr./min</b>	Veļas izgriešanas ātrums.
<b>%</b>	Atlikušais mitruma līmenis cikla beigās. Jo lielāks veļas izgriešanas ātrums, jo lielāks ir troksnis un jo zemāks ir atlikušais mitruma līmenis mazgāšanas cikla beigās.		



Vērtības un programmu ilgums var atšķirties atkarībā no dažādiem apstākļiem (piem., istabas temperatūras, ūdens temperatūras un spiediena, veļas daudzuma un veida, elektrotīkla sprieguma), kā arī no programmas noklusējuma iestatījumu maiņas.

### 19.3 Saskaņā ar Komisijas regulu ES 2019/2023

Tikai mazgāšana

<b>Eco 40-60 programma</b>	<b>kg</b>	<b>kWh</b>	<b>Litri</b>	<b>hh:mm</b>	<b>%</b>	<b>°C</b>	<b>apgr./min<sup>1)</sup></b>
Pilns veļas ielādes daudzums	10.0	0.980	62.0	03:58	44.00	32.0	1551
Daļējas noslodzes tilpnes veļas ielādes daudzums	5.0	0.555	45.0	02:59	44.00	25.0	1551
Ceturtdaļas pilnības pakāpes veļas ielādes daudzums	2.5	0.175	39.0	02:35	45.00	24.0	1551

<sup>1)</sup> Maksimālais veļas izgriešanas ātrums.

Mazgāšanas un žāvēšanas cikls

<b>Eco 40-60 programma un Gatavs ievietošanai skapī sausuma pakāpe</b>	<b>kg</b>	<b>kWh</b>	<b>Litri</b>	<b>hh:mm</b>	<b>%</b>	<b>°C</b>	<b>apgr./min<sup>1)</sup></b>
Pilns veļas ielādes daudzums	6.0	3.795	87.0	07:45	0.00	26.0	1551
Daļējas noslodzes tilpnes veļas ielādes daudzums	3.0	1.980	58.0	05:00	0.00	24.0	1551

<sup>1)</sup> Maksimālais veļas izgriešanas ātrums.

Jaudas patēriņš dažādos darbības režīmos

Izslēgts (W)	Gaidstāve (W)	Atliktais starts (W)	Tikla gaidstāve (W)
0.50	0.50	4.00	2.00 <sup>1)</sup>

Laiks līdz izslēgtam/gaidstāves režīmam ir ne vairāk kā 15 minūtes.

1) Pieslēgtās funkcijas energopatēriņš ir aptuveni 17,5 kWh gadā. Lai atslēgtu šo funkciju, skatiet sadaļu "Wi-Fi savienojamības iestatīšana".

## 19.4 Parastās programmas — tikai mazgāšana



Šīs vērtības ir tikai orientējošas.

Programma	kg	kWh	Litri	hh:mm	%	°C	apgr./min <sup>1)</sup>
Kokvilna <sup>2)</sup> 95 °C	10.0	3.150	90.0	03:50	44.00	85.0	1600
Kokvilna 60 °C	10.0	2.200	85.0	03:30	44.00	55.0	1600
Kokvilna <sup>3)</sup> 20 °C	10.0	0.450	85.0	02:55	44.00	20.0	1600
Sintētika 40 °C	4.0	0.800	50.0	02:25	35.00	40.0	1200
Smalkā veļa <sup>4)</sup> 30 °C	2.0	0.300	45.0	01:10	35.00	30.0	1200
Vilna 30 °C	2.0	0.250	65.0	01:05	30.00	30.0	1200

1) Veļas izgriešanas ātruma atsauces indikators.

2) Piemērota ļoti netīru audumu mazgāšanai.

3) Piemērota viegli netīru kokvilnas, sintētikas un jauktu audumu izstrādājumu mazgāšanai.

4) Tā veic arī ātru mazgāšanas ciklu viegli netīrai veļai.

## 19.5 Parastās programmas — mazgāšana un žāvēšana



Šīs vērtības ir tikai orientējošas.

Programma	kg	kWh	Litri	hh:mm	%	°C	apgr./min <sup>1)</sup>
Sintētika 40 °C	4.0	2.800	85.0	05:00	1.00	40.0	1200

1) Veļas izgriešanas ātruma atsauces indikators.

## 20. ĪSA PAMĀCĪBA

### 20.1 Ikdienas lietošana

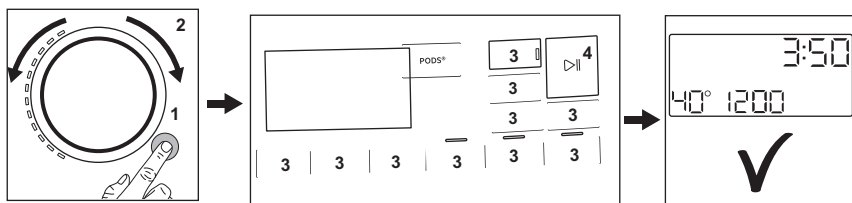

- Pievienojiet elektrotīkla vada spraudni elektrotīkla kontaktligzdai.
- Atveriet ūdens krānu.
- Nospiediet taustiņu **iesl./Izsl.** (1), lai ieslēgtu ierīci (1).
- Pagrieziet programmu izvēles pārlēgu, lai iestatītu vēlamo programmu (2).
- Pieskaroties attiecīgajiem skārientaustiņiem, iestatiet vēlamās papildiespējas (3).
- Ievietojiet veļu veļas tīlnē pa vienam priekšmetam, nepārsniedzot maksimālo ieteicamo ielādi. Aizveriet durvis un pārliecinieties, ka veļa neiesprūst starp blīvi un durvīm.
- Ielejiet mazgāšanas līdzekli un citus veļas kopšanas līdzekļus attiecīgajā mazgāšanas līdzekļa dozatora nodalījumā. Ja izmantojat mazgāšanas līdzekļa tabletes, aktivizējiet iespēju Pods®
- Lai palaistu programmu, pieskarieties taustiņam **Starts/pauze** (4).
- Ierīce sāk darboties.
- Pēc programmas beigām izņemiet veļu.
- Nospiediet taustiņu **iesl./Izsl.** (1), lai izslēgtu ierīci.

### 20.2 Ūdens izsūkņēšanas sūkņa filtra tīrīšana

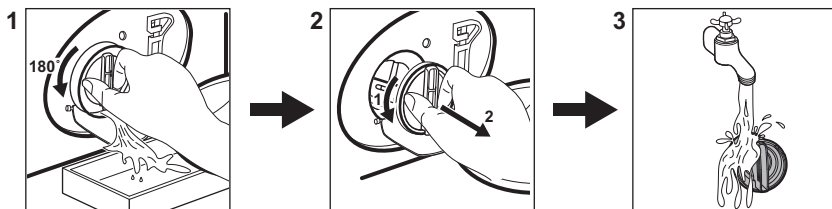

Regulāri iztīriet šo filtru, īpaši, ja displejā parādās brīdinājuma kods **E20**.

## 20.3 Programmas

Programmas	Ievietojamais veļas daudzums	Produkta apraksts
<b>Eco 40–60</b>	10.0 kg	Zema elektroenerģijas patēriņa cikls kokvilnas izstrādājumiem. Samazina temperatūru un pagarina darbības laiku labu mazgāšanas rezultātu iegūšanai.
<b>Kokvilna</b>	10.0 kg	Balti un krāsaini kokvilnas izstrādājumi. Ideāli piemērots vidēji netīrai un ļoti netīrai veļai.
<b>Sintētika</b>	4.0 kg	Sintētikas vai jauktu audumu izstrādājumi.
<b>Smalkā veļa</b>	2.0 kg	Smalki audumi, piemēram, akrila, viskozes, poliestera izstrādājumi.
 <b>Vilna/Mazgāšana ar rokām</b>	2.0 kg	Vilnas izstrādājumi, kurus var mazgāt veļas mašīnā, vilnas un smalki izstrādājumi, kurus jāmazgā ar rokām.
 <b>Virsdrēbes</b>	2.0 kg	Moderni āra sporta apģērbi.
<b>Mašīnas tīrīšana</b>	-	Apkopes cikls veļas tīrīšanai.
<b>1 kg Quick 20' Wash&amp;Dry 60'</b>	1.0 kg	Īsā programma dažādu sintētikas kreklu apstrādei, līdz 1 kg.
<b>PowerClean</b>	5.0 kg	Kokvilnas un sintētikas apģērbi. Šī programma nodrošina labus mazgāšanas rezultātus īsā laikā.
 <b>Higiēna</b>	10.0 kg	Balta kokvilnas veļa. Šī programma likvidē vairāk nekā 99,99 % baktēriju un vīrusu. <sup>1)</sup> Tā nodrošina arī alergēnu pienācīgu likvidēšanu.
<b>Skalošana</b>	10.0 kg	Visi audumi, izņemot vilnas izstrādājumus un smalkveļu. Programma skalošanai un veļas izgriešanai.

Programmas	leviotojamais veļas daudz- ums	Produkta apraksts
Izgriešana/Ūdens izsūk- nēšana	10.0 kg	Veļas izgriešana un ūdens izsūkņēšana no veļas tīlpnes. Visi audumi, izņemot vilnas un smalkos audumus.

<sup>1)</sup> Pārbaudīta pret zeltaino stafilokoku (*Staphylococcus aureus*), enterokokiem (*Enterococcus faecium*), raugveida sēnītēm (*Candida albicans*), baktēriju *Pseudomonas aeruginosa* un MS2 bakteriofāgu ārējā pārbaudē, kuru 2021. gadā veica uzņēmums "Swissatest Testmaterialien AG" (pārbaudes ziņojuma nr. 202120117).

## 21. APSVĒRUMI PAR VIDES AIZSARDZĪBU

Nododiet otrreizējai pārstrādei materiālus ar simbolu . Ievietojiet iepakojuma materiālus atbilstošajos konteineros to otrreizējai pārstrādei. Palīdziet aizsargāt apkārtējo vidi un cilvēku veselību, atkārtoti pārstrādājot elektrisko un elektronisko iekārtu atkritumus.

Neizmetiet ierīces, kas apzīmētas ar šo simbolu , kopā ar mājsaimniecības atkritumiem. Nododiet izstrādājumu vietējā otrreizējās pārstrādes punktā vai sazinieties ar vietējo pašvaldību.



The software in this product contains components that are based on free and open source software. AEG gratefully acknowledges the contributions of the open software and robotics communities to the development project.

To access the source code of these free and open source software components whose license conditions require publishing, and to see their full copyright information and applicable license terms, please visit: <http://aeg.opensoftwarerepository.com> (folder NIUS)