

▶ LFR83844VE

LV Lietošanas instrukcija
Veļas mašīna

USER MANUAL



AEG

SATURS

1. DROŠĪBAS INFORMĀCIJA.....	3
2. DROŠĪBAS NORĀDĪJUMI.....	5
3. IZSTRĀDĀJUMA APRAKSTS.....	7
4. TEHNISKIE DATI.....	8
5. UZSTĀDĪŠANA.....	8
6. VADĪBAS PANELIS.....	13
7. TASTATŪRA UN POGAS.....	15
8. IESTATĪTIE PARAMETRI.....	18
9. PIRMS PIRMĀS LIETOŠANAS.....	19
10. PROGRAMMAS.....	20
11. IZMANTOŠANA IKDIENĀ.....	26
12. PADOMI UN IETEIKUMI.....	32
13. KOPŠANA UN TĪRĪŠANA.....	33
14. PROBLĒMRISINĀŠANA.....	40
15. PATĒRIŅA DATI.....	44
16. ĪSA PAMĀCĪBA.....	46
17. APSVĒRUMI PAR VIDES AIZSARDZĪBU.....	48

NEVAINOJAMIEM REZULTĀTIEM

Pateicamies, ka izvēlējāties AEG izstrādājumu! Esam to radījuši, lai nodrošinātu nevainojamu izpildi daudzu gadu garumā, izmantojot inovatīvas tehnoloģijas, kas palīdz vienkāršot dzīvi — iespējas, ko neatradīsiet parastās ierīcēs. Lūdzu, veltiet dažas minūtes tam, lai izlasītu šo materiālu un gūtu labākus rezultātus.

Apmeklējiet mūsu tīmekļa vietni, lai:



saņemtu lietošanas ieteikumus un brošūras, kā arī traucējummeklēšanas, servisa un remonta informāciju:

www.aeg.com/support



reģistrētu savu ierīci labāka servisa saņemšanai:

www.registreaeg.com



iegādātos savai ierīcei papildpiederumus, vienreizējas lietošanas materiālus un oriģinālās rezerves daļas:

www.aeg.com/shop

KLIENTU APKALPOŠANA UN SERVISS

Izmantojiet tikai oriģinālas rezerves daļas.

Sazinoties ar mūsu pilnvaroto servisa centru, nodrošiniet, lai jums būtu pieejami šādi dati: modelis, PNC, sērijas numurs.

Šī informācija ir norādīta uz datu plāksnītes.

 Uzmanību / drošības informācija

 Vispārīga informācija un ieteikumi

 Ar vidi saistīta informācija

Izmaiņu tiesības rezervētas.

1. ⚠️ DROŠĪBAS INFORMĀCIJA



Pirms šīs ierīces uzstādīšanas un lietošanas rūpīgi izlasiet pievienotos norādījumus.

Ražotājs neatbild par savainojumiem un bojājumiem, kas radušies ierīces nepareizas uzstādīšanas vai izmantošanas rezultātā. Vienmēr glabājiet šīs instrukcijas drošā, pieejamā vietā, lai tās varētu izmantot nākotnē.

1.1 Bērnu un paši jūtīgu personu drošība

- Šo ierīci drīkst izmantot bērni no 8 gadu vecuma un cilvēki ar ierobežotām fiziskām, sensorām vai garīgām spējām vai pieredzes un zināšanu trūkumu atbildīgas personas uzraudzībā vai, ja tie ir informēti par ierīces drošu lietošanu un izprot potenciālos riskus.
- Bērniem vecumā no 3–8 gadiem un personām ar ļoti plašu un sarežģītu invaliditāti jāliedz piekļuve ierīcei, ja vien tie netiek pastāvīgi uzraudzīti.
- Neļaujiet bērniem trīs gadu vecumu nerasniegušiem bērniem tuvoties ierīcei, ja vien viņi netiek pastāvīgi uzraudzīti.
- Mazi bērni jāuzrauga, lai tie nespēlētos ar ierīci.
- Neļaujiet bērniem tuvoties iepakojumam un atbrīvojieties no tā pienācīgā veidā.
- Glabājiet mazgāšanas līdzekļus bērniem nepieejamās vietās.
- Neļaujiet bērniem atrasties ierīces tuvumā, ja ir atvērtas ierīces durvis.
- Ja ierīcei ir bērnu drošības ierīce, tā jāaktivizē.
- Bērni nedrīkst tīrīt ierīci un veikt tās apkopi bez uzraudzības.

1.2 Vispārīgā drošība

- Šī ierīce ir paredzēta veļas mazgāšanai mājas apstākļos, tikai tādai veļai, kuru ir atļauts mazgāt veļas mašīnā.

- Šī ierīce ir izstrādāta tikai izmantošanai mājās apstākļos un telpās.
- Šo ierīci var izmantot birojos, viesnīcu viesu numuriņos, pansiju viesu numuriņos, lauku viesu mājās un citās līdzīgās uzturēšanās vietās, kurās izmantošana nepārsniedz (vidējo) mājsaimniecības lietošanas intensitāti.
- Nemainiet šī produkta specifiku.
- Ierīces maksimālā veļas ietilpība ir 8.0 kg. Nepārsniedziet ierīces maksimālo veļas ietilpību (skatiet nodaļu "Programmu tabula").
- Ūdens spiedienam ūdens ieplūdes punktā no savienojuma ir jābūt no 0,5 bar(0,05 MPa) līdz 10 bar (1,0 MPa).
- Ventilācijas atveri pamatnē nedrīkst aizsegt ar paklāju vai citu grīdas segumu.
- Ierīce jāpievieno ūdens padevei, izmantojot komplektācijā iekļautos jaunus šļūteņu cauruļu komplektus vai citus pilnvarota servisa centra piegādātus jaunus šļūteņu komplektus.
- Vecās šļūtenes nedrīkst izmantot atkārtoti.
- Ja elektrības padeves vads ir bojāts, lai izvairītos no elektrības trieciena riska, tas jānomaina ražotājam, autorizētajam servisa centram vai citam kvalificētam speciālistam.
- Pirms jebkādam apkopes darbībām izslēdziet ierīci un atvienojiet spraudkontakta no elektrotīkla.
- Ierīces tīrīšanai neizmantojiet augstspiediena ūdens strūklu un/vai tvaiku.
- Tīriet ierīci ar mitru mīkstu drānu. Izmantojiet tikai neitrālus mazgāšanas līdzekļus. Neizmantojiet abrazīvus izstrādājumus, abrazīvus sūkļus, šķīdinātājus vai metāla priekšmetus.
- Ja veļas žāvētājs tiek novietots virs veļas mazgājamās mašīnas, pārliedzieties, ka izmantojat atbilstīgu uzstādīšanas komplektu, kuru apstiprinājis(-usi) AEG (skat. detalizētu informāciju sadaļā "Piederumi — uzstādīšanas komplekts").

2. DROŠĪBAS NORĀDĪJUMI

2.1 Uzstādīšana



Uzstādīšanai jāatbilst attiecīgajiem valsts noteikumiem.

- Noņemiet visu iepakojumu un pārvadāšanas skrūves, ieskaitot gumijas ieliktni ar plastmasas starpliku.
- Glabājiet transportēšanai paredzētās skrūves drošā vietā. Ja ierīce vēlāk jāpārvieto, tās atkārtoti jāievieto, lai nofiksētu tilpni, lai novērstu iekšējus ierīces bojājumus.
- Vienmēr uzmanīgi pārvietojiet ierīci, jo tā ir smaga. Vienmēr izmantojiet drošības cimdus un slēgtus apavus.
- Ievērojiet kopā ar ierīci piegādātās uzstādīšanas norādes.
- Neuzstādiet un nelietojiet bojātu ierīci.
- Neuzstādiet un nelietojiet ierīci vietā, kur temperatūra ir zemāka par 0 °C un kur tā ir pakļauta nokrišņu iedarbībai.
- Virsmai, uz kuras ierīci paredzēts uzstādīt, jābūt līdzenei, stabīlai, karstumizturīgai un tīrai.
- Pārliedziniet, ka starp ierīci un grīdu cirkulē gaiss.
- Kad ierīce novietota pastāvīgajā vietā, pārbaudiet, vai tā ir pareizi nolīmeņota, izmantojot spirta līmeņrādi. Ja nepieciešams, noregulējiet kājiņas attiecīgi.
- Neuzstādiet ierīci virs grīdas noteces lūkas.
- Nešļakstiet ūdeni uz ierīci un nepakļaujiet to pārmērīgam mitrumam.
- Neuzstādiet ierīci vietā, kur ierīces durvis nevar atvērt līdz galam.
- Nelieciet zem ierīces slēgtu trauku ūdens savākšanai iespējamās noplūdes gadījumā. Sazinieties ar pilnvaroto servisa centru, lai pārliedzinātos, kādus piederumus var lietot.

2.2 Pieslēgums elektrotīklam



BRĪDINĀJUMS!

Var izraisīt ugunsgrēku un elektrošoku.

- **UZMANĪBU:** Šī ierīce ir paredzēta uzstādīšanai/pievienošanai ēkas zemējuma savienojumam.
- Vienmēr izmantojiet pareizi uzstādītu un drošu kontaktligzdu.
- Pārliedziniet, ka tehnisko datu plāksnītē norādītie parametri atbilst elektrotīkla parametriem.
- Nelietojiet daudzkontakta adapterus vai pagarinātājus.
- Rīkojieties uzmanīgi, lai nesabojātu kontaktspraudni un kabeli. Ja iekārtas elektropadeves kabeli nepieciešams nomainīt, to jāveic tuvākajā autorizētajā servisa centrā.
- Pieslēdziet kontaktspraudni kontaktlīgzdai tikai uzstādīšanas beigās. Pārbaudiet, vai pēc uzstādīšanas kontaktspraudnim var brīvi piekļūt.
- Neaiztieciot strāvas kabeli vai kontaktspraudni ar slapjām rokām.
- Nekad neatslēdziet ierīci no tīkla, velkot aiz strāvas kabeļa. Vienmēr velciet aiz kontaktspraudņa.

2.3 Ūdens pieslēgums

- Ieplūdes ūdens temperatūra nedrīkst pārsniegt 25 °C.
- Nebojājiet ūdens šļūtenes.
- Pirms pievienošanas jaunām caurulēm, ilgāku laiku neizmantojam caurulēm, labotām caurulēm vai caurulēm, kurām pievienotas jaunas ierīces (ūdens skaitītāji u.c.), ļaujiet ūdenim tecēt, līdz tas kļūst tīrs un dzidrs.
- Pārbaudiet, vai nav redzamas ūdens noplūdes ierīces pirmās lietošanas reizes laikā un pēc tās.
- Neizmantojiet lokanā savienojuma pagarinājumu, ja ūdens ievada lokanais savienojums ir pārāk īsa. Sazinieties ar servisa centru, lai saņemtu jaunu ieplūdes šļūteni.
- Iespējams, ka izsaiņošanas laikā novērosiet ūdens izplūšanu no

aižplūdes caurules. Tas ir rūpnīcā veiktās ierīces pārbaudes ar ūdeni dēļ.

- Ūdens novadīšanas šļūteni var pagarināt maksimāli par 400 cm. Sazinieties ar pilnvarotu servisa centru par otru ūdens novadīšanas šļūteni un tās pagarinājumu.
- Pārbaudiet, vai pēc uzstādīšanas var brīvi piekļūt ūdens krānam.

2.4 Izmantošana



BRĪDINĀJUMS!

Pastāv risks gūt savainojumus, elektrošoku, izraisīt ugunsgrēku, apdegumus vai ierīces bojājumus.

- Ievērojiet drošības norādījumus uz mazgāšanas līdzekļa iepakojuma.
- Neievietojiet ierīcē un neglabājiet tās tuvumā vai uz tās viegli uzliesmojošas vielas vai ar viegli uzliesmojošām vielām piesūcinātus priekšmetus.
- Nedrīkst mazgāt audumus, kuri stipri sasmērēti ar eļļu, smērvielām vai citām taukainām vielām. Tādējādi var sabojāt veļas mašīnas gumijas daļas. Pirms šādu izstrādājumu ievietošanas veļas mašīnā, tie iepriekš jāmazgā ar rokām.
- Programmas darbības laikā nepieskarieties stikla durvīm. Stikls var sakarst.
- Pārliecinieties, ka no veļas ir izņemti visi metāla priekšmeti.

2.5 Serviss

- Lai salabotu ierīci, sazinieties ar pilnvarotu servisa centru. Izmantojiet tikai oriģinālās rezerves daļas.
- Lūdzu, ņemiet vērā, ka pašrocīgi veikti remontdarbi vai remontdarbi, kurus veikušas neprofesionālas personas, var radīt apdraudējumu, un garantija var zaudēt spēku.
- Turpmāk norādītās rezerves daļas būs pieejamas 10 gadus pēc modeļa ražošanas pārtraukšanas: motors un

motora kontakti, transmisija starp motoru un veļas tilpni, sūkņi, amortizatori un atsperes, veļas tilpne, veļas tilpnes zvaigzne un tās lodīšu gultņi, sildītāji un sildelementi, ieskaitot siltumsūkņus, cauruļvadi un to aprīkojums, ieskaitot šļūtenes, vārstus, filtrus un ūdens noslēgvārstus, iespiedshēmas plates, elektroniskie displeji, spiediena slēdži, termostati un sensori, programmatūra un aparātprogrammatūra, ieskaitot programmatūras atiestatīšanu, durvis, durvju eņģes un blīves, citas blīves, durvju slēdžu mehānismi, plastmasas piederumi, piemēram, mazgāšanas līdzekļa dozatori. Lūdzu, ņemiet vērā, ka dažas no šīm rezerves daļām ir pieejamas tikai profesionāliem remontētājiem un ka ne visas rezerves daļas der visiem modeļiem.

- Informācija par šajā produktā esošo lampu (lampām) un atsevišķi nopērkamajām rezerves lampām: Šīs lampas ir paredzētas ekstremāliem fiziskajiem apstākļiem, piemēram, temperatūrai, vibrācijai, mitrumam, mājtsaimniecības ierīcēs vai paredzētas informēšanai par ierīces darbības statusu. Tās nav paredzētas citiem lietošanas veidiem un nav piemērotas mājtsaimniecības telpu apgaismojumam.

2.6 Ierīces utilizācija



BRĪDINĀJUMS!

Pastāv savainošanās vai nosmakšanas risks.

- Atvienojiet ierīci no elektropadeves un ūdens padeves.
- Nogrieziet strāvas kabeli netālu no ierīces un utilizējiet to.
- Noņemiet durvju fiksatoru, lai bērni vai mājdzīvnieki nevarētu ierāpties veļas žāvētāja tilpnē un tur sevi ieslēgt.
- Utilizējiet ierīci saskaņā ar WEEE Direktīvu par elektrisko un elektronisko iekārtu atkritumiem.

3. IZSTRĀDĀJUMA APRAKSTS

3.1 Speciālās funkcijas

Jūsu jaunā veļas mašīna atbilst visām efektīvai veļas apstrādei ar zemu ūdens, elektroenerģijas un mazgāšanas līdzekļu patēriņu, kā arī kvalitatīvai audumu kopšanai piemērojamajām mūsdienu prasībām.

- **Atvilktnē UniversalDose** ar nodalījumu, kura paredzēta katram mazgāšanas līdzekļa veidam, tostarp nodalījumu PODS® kapsulām, kas aprīkots ar sistēmu, kura spēj optimāli izkliedēt un sajaukt mazgāšanas līdzekli un izšķīdināt mazgāšanas līdzekļa atliekas pēc katra cikla.
- **Oko-Mix tehnoloģija** ir paredzēta auduma šķiedru aizsargāšanai, pateicoties dažādām iepriekšējās sajaukšanas fāzēm, kuras vispirms ūdenī izšķīdina mazgāšanas līdzekli un tad veļas mīkstinātāju, pirms tie nonāk saskarē ar veļu. Tādējādi tiek sasniegtas un koptas visas audumu šķiedras.
- **ProSense tehnoloģija** nosaka veļas ielādes daudzumu, no kā atkarīgs programmas ilgums, 30 sekunžu laikā. Mazgāšanas programma

pielāgojas veļai un auduma veidam, nepatērējot vairāk laika, elektroenerģijas un ūdens nekā ir nepieciešams.

- **Tvaika izmantošana** ir ātrs un ērts veļas atsvaidzināšanas veids. Maigās tvaika programmas likvidē smakas un samazina sausu audumu burzīšanos, lai tos vajadzētu gludināt tikai nedaudz.
- **Tvaiks plusespēja** pabeidz katru ciklu ar maigu tvaiku, kas atbrīvo šķiedras un samazina audumu burzīšanos. Veļas gludināšana kļūst vienkāršāka!
- **Traipu tīrīšanaspēja** iepriekš apstrādā grūti izmazgājamus traipus, optimizējot traipu tīrīšanas līdzekļa efektivitāti.
- Sistēma **AEG Steam Fragrance** ar tvaika programmām sniedz izcilu risinājumu pat vissmalkākās veļas atsvaidzināšanai bez mazgāšanas. Izmantojiet **AEG** izstrādātās smalkās smaržas, lai līdz ar aromātu un kroku likvidēšanu piešķirtu apģērbiem arī "tikko mazgātas" veļas sajūtu.

3.2 Ierīces pārskats

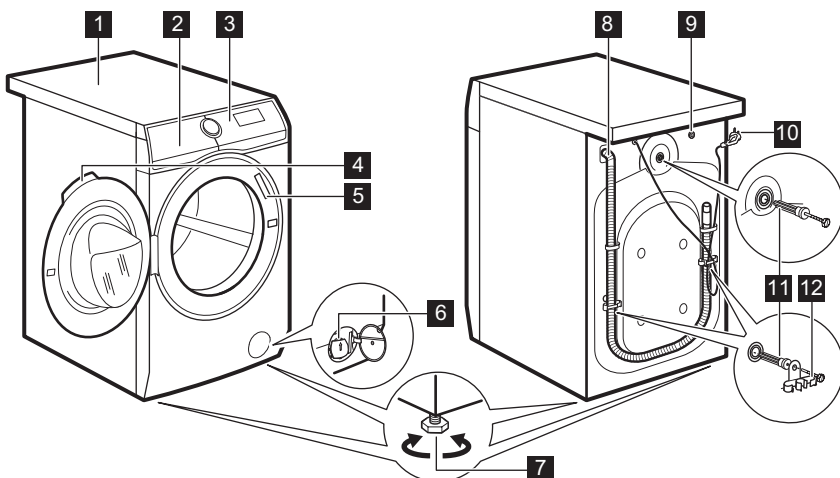

- 1 Darba virsma
- 2 Mazgāšanas līdzekļa dozators
- 3 Vadības panelis
- 4 Lūkas rokturis
- 5 Datu plāksnītē
- 6 Ūdens izsūkņēšanas sūknis
- 7 Kājiņas ierīces līmeņošanai
- 8 Izsūkņēšanas lokanais savienojums
- 9 Ūdens ieplūdes šļūtenes savienojums
- 10 Elektrotīkla kabelis
- 11 Ierīces transportēšanai paredzētās skrūves
- 12 Šļūtenes balsts

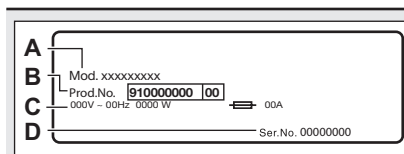

Ražotāja plāksnītē norādīts:

- A. modeļa nosaukums
- B. produkta numurs
- C. elektriskie raksturlielumi
- D. sērijas numurs

4. TEHNISKIE DATI

Izmēri	Platums/augstums/kopējais dziļums	59.7 cm /84.7 cm /57.6 cm
Pieslēgums elektrotīklam	Spriegums Kopējā jauda Drošinātājs Frekvence	230 V 2200 W 10 A 50 Hz
Aizsargapvalka nodrošinātais aizsardzības līmenis pret cieto daļiņu un mitruma iedarbību, izņemot gadījumus, kad zemsprieguma ierīcēm nav aizsardzības pret mitrumu		IPX4
Ūdens pievada spiediens	Minimālais Maksimālais	0,5 bar (0,05 MPa) 10 bar (1,0 MPa)
Ūdens padeve ¹⁾		Aukstais ūdens
Maksimālais veļas daudzums	Cotton (Kokvilna)	8.0 kg
Veļas izgriešanas ātrums	Maksimālais veļas izgriešanas ātrums	1400 apgr./min

¹⁾ Pievienojiet ūdens ieplūdes šļūteni ūdens krānam ar 3/4" vītņi.

5. UZSTĀDĪŠANA



BRĪDINĀJUMS!
Skatiet sadaļu "Drošība".

5.1 Izpakošana



BRĪDINĀJUMS!
Pirms ierīces uzstādīšanas noņemiet transportēšanai paredzētās skrūves un iesaiņojuma materiālus.

**BRĪDINĀJUMS!**

Izmantojiet cimdus.

1. Noņemiet iepakojuma plēvi. Ja nepieciešams, izmantojiet nazi.

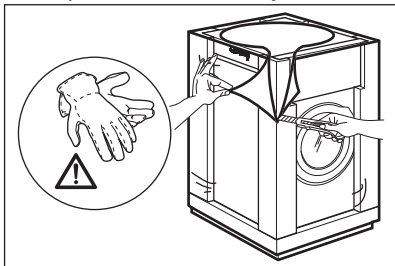

2. Noņemiet kartona virsmu un polistirola iepakojuma materiālus.

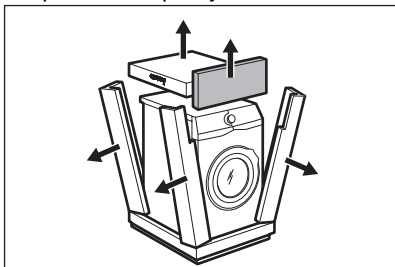

3. Noņemiet iekšējo plēvi.

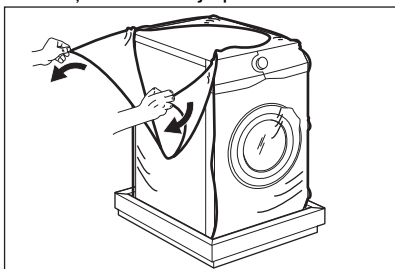

4. Atveriet durvis un izņemiet polistirola bloku no durvju blīvējuma un visus priekšmetus no veļas tīlpnes.

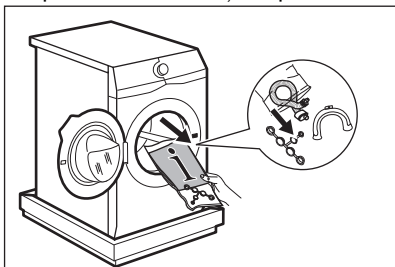

5. Uzmanīgi novietojiet ierīci uz aizmugurējās sienas.
6. Novietojiet priekšējo polistirola iepakojuma daļu uz grīdas zem ierīces.



Rīkojieties uzmanīgi, lai nesabojātu šļūtenes.

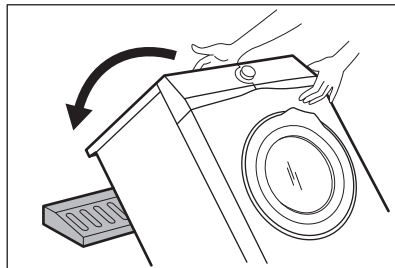

7. Noņemiet no apakšas polistirola pamatni.

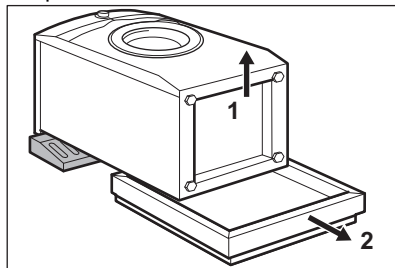

8. Paceliet ierīci vertikālā stāvoklī.

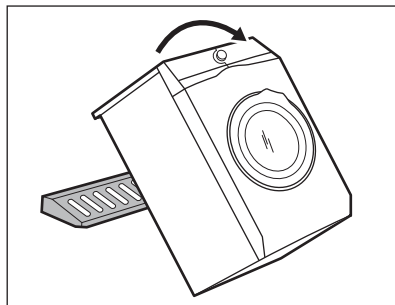

9. Atvienojiet strāvas padeves kabeli un aizplūdes šļūteni no šļūtenu turētājiem.



Iespējams, ka novērosiet ūdens izplūšanu no aizplūdes šļūtenes. Tas ir rūpnīcā veiktās ierīces pārbaudes ar ūdeni dēļ.

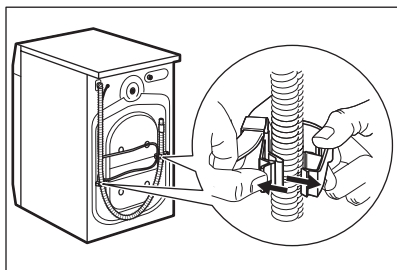

10. Noņemiet trīs skrūves, izmantojot ierīces komplektācijā ietverto atslēgu.

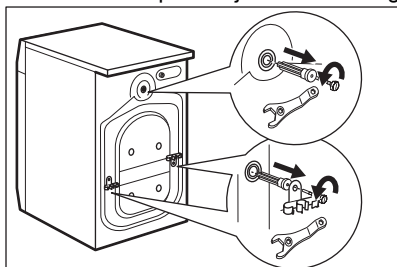

11. Izvelciet visas plastmasas starplikas.
12. Ievietojiet atverēs plastmasas vāciņus, kas atrodami maisiņā ar lietotāja rokasgrāmatu.

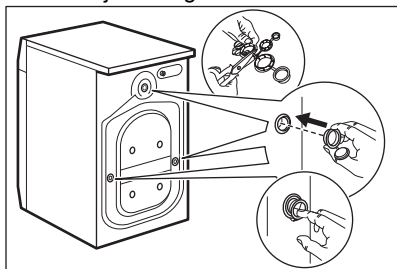

i Iesakām saglabāt iesaiņojuma materiālus un transportēšanai paredzētās skrūves gadījumam, ja ierīce būs jāpārvieta.

5.2 Novietošana un līmeņošana

1. Uzstādi ierīci uz cietas un līdzenas grīdas.

i Pārliecinieties, ka paklājs netraucē brīvai gaisa cirkulācijai ierīces apakšā. Pārbaudiet, vai ierīce nepieskaras sienai vai citām iekārtām.

2. Nedaudz atskrūvējiet vai piegrieziet kājiņas, lai noregulētu līmeni.



BRĪDINĀJUMS!

Nolīmeņojot ierīci, nenovietojiet zem tās kājiņām kartonu, koku vai līdzīgus materiālus.

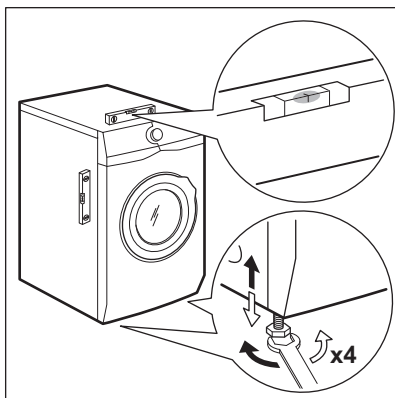

Ierīcei jābūt nolīmeņotai un stabilai.

i Pareizs ierīces līmeņojums novērš vibrācijas, troksni un ierīces pārvietošanos, kad tā darbojas.

i Kad ierīce tiek uzstādīta uz paaugstināja vai ja veļas žāvētājs tiek novietots uz veļas mazgājamās mašīnas, izmantojiet sadaļā "Piederumi" aprakstītos piederumus. Uzmanīgi izlasiet ar ierīci un piederumu kopā piegādātās instrukcijas.

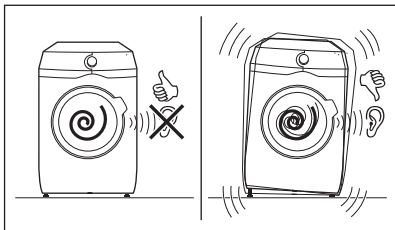

5.3 Montāžas plākšņu komplekts

Uzstādot ierīci uz pamatnes, kas nav AEG piegādāts papildpiederums, nostipriniet to ar montāžas plāksnēm. Šī rezerves daļa ir pieejama tīmekļa veikalā un pie pilnvarotā izplatītāja.

Uzmanīgi izlasiet ar piederumu kopā piegādātas instrukcijas.

5.4 Ievada lokanais savienojums

1. Pievienojiet ūdens ievada lokano savienojumu ierīces aizmugurē.
2. Novietojiet to pa labi vai pa kreisi atkarībā no ūdens krāna atrašanās vietas.

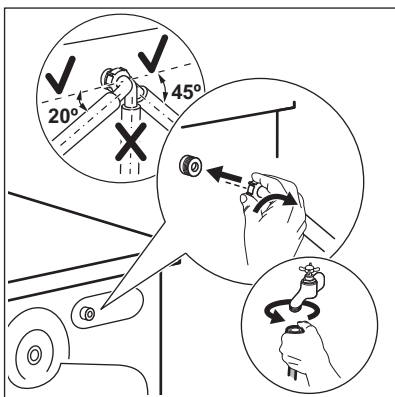

i Pārlicinieties, ka ūdens ievada lokanais savienojums neatrastos vertikālā stāvoklī.

3. Ja nepieciešams, atgrieziet gredzenveida uzgriezni, lai novietotu to pareizā pozīcijā.
4. Pievienojiet ūdens ievades šļūteni aukstā ūdens krānam ar 3/4 collu vītņi.

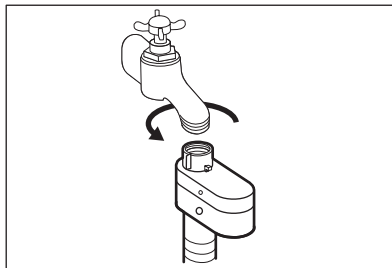

BRĪDINĀJUMS!

Ieplūdes ūdens temperatūra nedrīkst pārsniegt 25 °C.



UZMANĪBU!

Pārlicinieties, ka savienojuma vietās neveidojas sūce.



Neizmantojiet lokanā savienojuma pagarinājumu, ja ūdens ievada lokanais savienojums ir pārāk īsa. Sazinieties ar servisa centru, lai saņemtu jaunu ievades šļūteni.

5.5 Aizsardzības ierīce pret noplūdēm

Ieplūdes šļūtene aprīkota ar pretpārplūšanas aizsardzības ierīci. Šī ierīce novērš ūdens noplūdes šļūtenē, kas var rasties, šļūtenei noliecoties.

Sarkanais sektors "A" lodziņā norāda uz šo kļūmi.

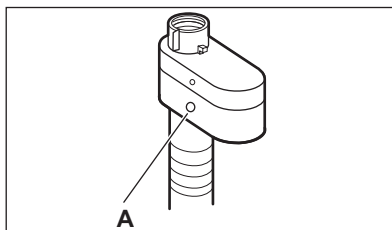

Ja tas notiek, aizgrieziet ūdens krānu un sazinieties ar pilnvarotu servisa centru, lai nomainītu šļūteni.

5.6 Ūdens izsūkņēšana

Noplūdes šļūtenei jāatrodas augstumā, kas nav mazāks par 60 cm un nav lielāks par 100 cm no grīdas.

- i** Jūs varat pagarināt noplūdes cauruli par ne vairāk kā 400 cm. Sazinieties ar pilnvarotu servisa centru, lai saņemtu citu aizplūdes šļūteni un pagarinājumu.

Noplūdes šļūteni iespējams pievienot dažādos veidos:

1. Izveidojiet U formu ar noplūdes šļūteni, un aplieciet to apkārt plastmasas šļūtenes vadīklai.

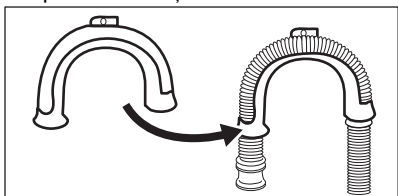

2. **Izlietnes malā** - piestipriniet vadīklu ūdens krānam vai sienai.

- i** Pārliecinieties, ka plastmasas stiprinātājs neizkustas, kad ierīce izsūknē ūdeni.

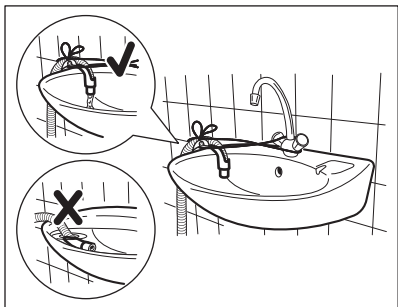

- i** Gādāji, lai noplūdes šļūtenes gals neatrastos ūdenī. Šādi ierīce var atpakaļ ieklūst neņirs ūdens.

3. **Pie stāvvalda ar ventilācijas atveri** - ievietojiet noplūdes šļūteni pašā novadcaurulē. Skatiet attēlu.

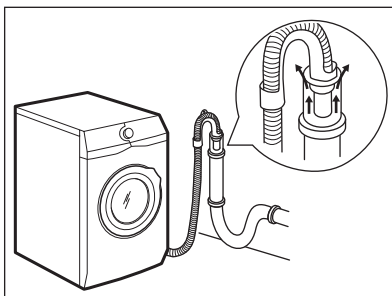

- i** Noplūdes šļūtenes galu vienmēr jānodrošina ar atbilstošu ventilāciju, t.i., izlietnes novadcaurules diametram (min. 38 mm - min. 1,5") jābūt platākam nekā ūdens noplūdes šļūtenes ārējais diametrs.

4. Ja noplūdes šļūtenes gals izskatās šādi (skatiet attēlu), jūs to varat iebīdīt uzreiz stāvvaldā.

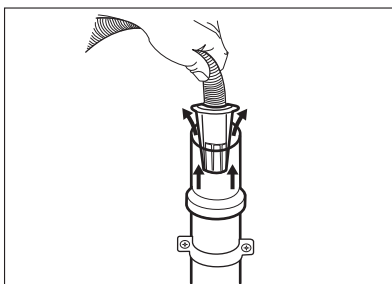

5. **Bez plastmasas šļūtenes vadīklas uz izlietnes sifonu** - uzbīdiat izvades šļūteni uz sifona pieslēgvietas un nostipriniet ar skavu. Skatiet attēlu.

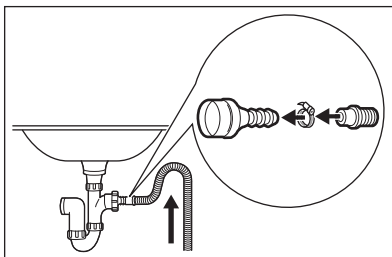

- i** Pārliecinieties, ka noplūdes šļūtene veido cilpu, lai neļautu neņirumiem no ierīces nokļūt izlietnē.

6. Novietojiet šļūteni tieši uz iebūvētas novadcaurules istabas sienā un piestipriniet to ar skavu.

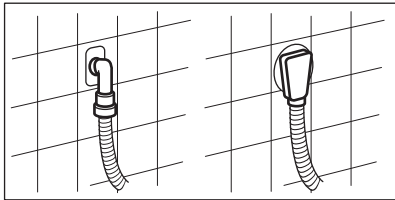

5.7 Elektriskais pieslēgums

Uzstādīšanas beigās varat pieslēgt spraudkontakta kontaktlīdzdai.

Nepieciešamie elektroenerģijas parametri ir norādīti datu plāksnītē un sadaļā "Tehniskie dati". Pārbaudiet, vai tie atbilst elektroīkla parametriem.

Pārliecinieties, ka mājas elektotīkls ir piemērots ierīces maksimālajai jaudai, ņemot vērā arī citas lietotās elektroierīces.

Pievienojiet ierīci sazēmētai kontaktlīdzdai.

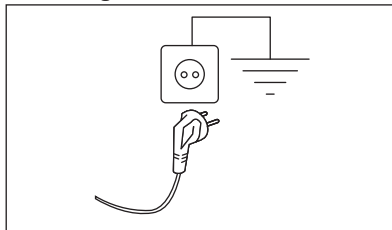

Strāvas padeves kabelim pēc ierīces uzstādīšanas jābūt viegli sniedzamam

Lai veiktu jebkādu elektrisko darbu, kas saistīts ar šīs ierīces uzstādīšanu, sazinieties ar mūsu pilnvaroto servisa centru.







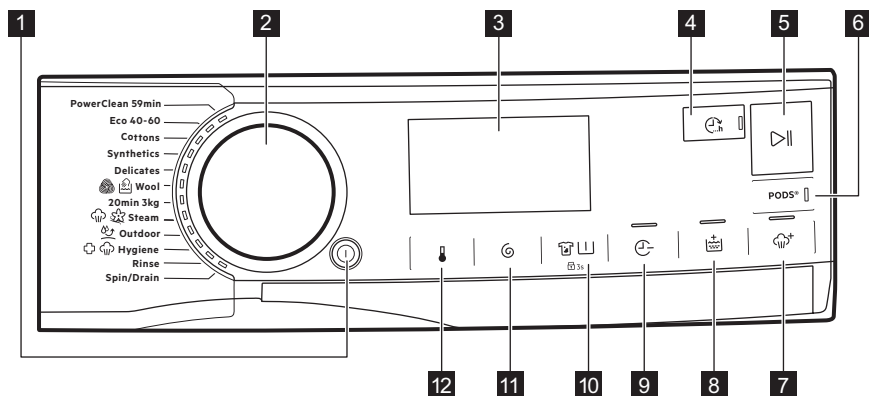





Ražotājs neuzņemsies atbildību par bojājumiem vai nelaimes gadījumiem, kas radušies šo drošības noteikumu neievērošanas rezultātā.

6. VADĪBAS PANELIS

6.1 Vadības paneļa apraksts









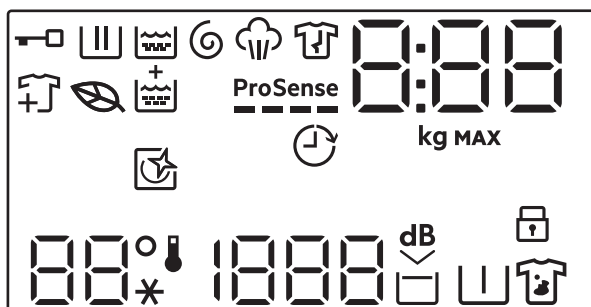















- i** Iespējas nevar izvēlēties ar visām mazgāšanas programmām. Pārbaudiet iespēju un mazgāšanas programmu saderību sadaļas nodaļas "Programmas" sadaļā "Iespēju saderība ar programmām". Kāda iespēja var izslēgt citu, šajā gadījumā ierīce neļaus jums iestatīt nesavienojamas iespējas kopā. Pārliecinieties, ka ekrāns un skārienjutīgie taustiņi vienmēr ir tīri un sausi.

- 1 Iesl./Izsl. Spiedpoga 
- 2 Programmu pārslēgšana 
- 3 Displejs 
- 4 Pabeigt pēc skārienpoga 
- 5 Starts/pauze skārienpoga 
- 6 Skārienaustiņš PODS® 
- 7 Tvaiks plus skārienpoga 
- 8 Papildu skalošana skārienpoga 
- 9 Laika taupīšana skārienpoga 
- 10 Traipi / Priekšmazgāšana skārienpoga  un pastāvīgā bērnu drošības iespēja  3s
- 11 Izgriešana skārienpoga 
- 12 Temperatūra skārienpoga 

6.2 Displejs



	Durvju bloķēšanas indikators.
	Mazgāšanas fāzes indikators. Tas mirgo priekšmazgāšanas un mazgāšanas fāzes laikā.
	Skalošanas fāzes indikators. Mirgo skalošanas fāzes laikā.
	Veļas izgriešanas un ūdens izsūkņēšanas fāzes indikators. Tas mirgo veļas izgriešanas un ūdens izsūkņēšanas fāzes laikā.
	Tvaika fāzes indikators.
	Pretburzišanās fāzes indikators.
	Eko programmas indikators: iedegas, kad ir atlasīta programma un iespējams ir eko profils.
	Veļas ievietošanas indikators: iedegas, kad programma uzsāk darboties un lietotājs joprojām var pauzēt ierīci un pievienot papildu veļu.
	Indikators Papildu skalošana
	Indikators ProSense

	Indikators Pabeigt pēc
	Digitālais indikators var rādīt šādus parametrus: <ul style="list-style-type: none"> • Programmas ilgums (piem., 2:40).  Attēlotais laiks, kad programma ir iestatīta, var neatbilst faktiskajam ilgumam un tas var mainīties pēc fāzes ProSense. <ul style="list-style-type: none"> • Maksimālais veļas daudzums. • Pabeigšanas laiks (piem., 30' vai 2h). • Cikla beigas . • Brīdinājuma kods (piem., E20). • Norādījums par kopējo ierīces darba stundu skaitu. Detalizētāku informācija ir pieejama sadaļas "Darba laika skaitītājs" punktā "Iestatījumi".
	Maksimālā veļas daudzuma indikators. Vērtība tiek attēlota trīs sekunžu garumā pēc programmas atlasīšanas, pārmaiņus ar cikla ilgumu.
MAX	Maksimālā veļas daudzuma indikators. Tas mirkšķina ja veļas daudzums pārsniedz norādīto maksimālo daudzumu.
	Indikators atgādina par tīrīšanas cikla nepieciešamību.
	Bērnu drošības slēdža indikators.
 --*	Temperatūras zona: Temperatūras indikators Aukstā ūdens indikators
 -- --	Veļas izgriešanas apgabals: Veļas izgriešanas ātruma indikators Indikators Bez izgriešanas. Veļas izgriešanas fāze ir deaktivizēta.
	Indikators Īpaši kluss.
	Aizturētās skalošanas indikators.
	Priekšmazgāšanas indikators.
	Traipu tīrīšanas indikators.

7. TASTATŪRA UN POGAS

7.1 Iesl./Izsl.

Piespiežot šo taustiņu dažas sekundes, jūs varat aktivizēt vai deaktivizēt ierīci. Ieslēdzot vai izslēdzot ierīci, atskan dažādas melodijas.

Tā kā gaidstāves funkcija automātiski deaktivizēs ierīci, lai samazinātu elektroenerģijas patēriņu atsevišķos gadījumos, jums, iespējams, vajadzēs atkal aktivizēt ierīci.

Lai iegūtu papildinformāciju, skatiet rindkopu par gaidstāvi sadaļā "Lietošana ikdienā".

7.2 Programmu pārslēgs

Grozot programmu kontrolslēdzi, ir iespējams atlasīt vēlamo programmu.

7.3 Ievads

i Iespējas/funkcijas nevar izvēlēties ar visām mazgāšanas programmām. Pārbaudiet iespēju/funkciju un mazgāšanas programmu saderību, aplūkojot "Programmu tabulu". Iespēja/funkcija var izslēgt citu, šajā gadījumā ierīce neļaus jums iestatīt nesavienojamas iespējas/funkcijas kopā. Pārļiecinieties, ka ekrāns un skārienjutīgie taustiņi vienmēr ir tīri un sausi.

7.4 Pabeigt pēc

i Iestatiet šo iespēju kā pēdējo pēc programmas un citu iespēju atlasē — pretējā gadījumā to var atcelt, mainot iestatījumus.

Šī iespēja ļauj izvēlēties laiku, kurā programmai beigt darbību. Programmas beigu laiku var atlikt par 1 stunda, pieskaroties pogai. Maksimālais atlikšanas laiks ir 24 stundas.

Displejā redzams programmas standarta darbības laiks pamišus ar iestatīto programmas beigu laiku (izteikts stundās 0 h). Minimāli atlasāmais laiks atbilst programmas maksimālajam ilgumam noapaļotu stundu izteiksmē (piemēram, ja cikla ilgums ir 3 h 15 min, tad minimāli atlasāmais laiks ir 4 h).

Pēc programmas darbības sākuma durvis ir bloķētas un ierīce uzsāk fāzi ProSense. Kad ir pabeigta veļas svara noteikšana, displejā mirgo darbības fāzes ikona un laika atskaite tiek veikta ar stundas soli, bet pēdējās stundas laikā — ar 1 minūtes soli.

7.5 Starts/pauze

Pieskarieties taustiņam Starts/pauze , lai iedarbinātu, nopauzētu ierīci vai pārtrauktu ieslēgto programmu.

7.6 PODS®

Pieskarieties šim taustiņam, lai ieslēgtu vai izslēgtu iespēju PODS®.

Kad tā ir ieslēgta, deg attiecīgais indikators.

Ievērojiet kapsulu ražotāja dozēšanas un uzglabāšanas ieteikumus.

Mazgāšanas līdzekļa dozatora atvilktnes nodalījumā PODS® ievietojiet ne vairāk kā divas tabletes vai vienas devas mazgāšanas līdzekļus.

Šī iespēja paliek aktīva arī nākamajiem cikliem, līdz tā tiek izslēgta, un ja tās izvēle ir iespējama ar iestatīto programmu.

7.7 Tvaiks plus

Šī iespēja pievieno tvaika fāzi, pēc kuras mazgāšanas programmas beigās seko īsa pretburzīšanās fāze.



Tvaika fāze samazina auduma burzīšanos un atvieglo tā gludināšanu.



Iespēja Tvaiks plus sasniedz labus rezultātus ar mazu veļas daudzumu, jo tvaiks labāk iekļūst veļā, ja ir vairāk brīvas vietas. Tāpēc šai programmai maksimālais veļas daudzums ar šo iespēju ir 2 kg (apmēram 8–10 krekli).

Iestatot iespēju Tvaiks plus, displejā redzamais maksimālais veļas daudzums samazinās līdz 2 kg, un programma tiek atbilstoši pielāgota.

Tvaika fāzes laikā displejā mirgo indikators .

i Šī iespēja var ietekmēt programmas darbības ilgumu.

Kad programma apstājas, displejā redzama nulle , indikators  paliek ieslēgts.

Sākoties kroku izlīdzināšanas fāze, indikators  mirgo, sdeg LED Starts/ pause . Veļas tilpne veic vienmērīgas kustības aptuveni 30 minūtes, lai saglabātu tvaika sniegtās priekšrocības.

Lai pārtrauktu kroku izlīdzināšanas fāzi, varat veikt turpmāko.

- nospiediet taustiņu Iesl./Izsl.  dažu sekunžu garumā, lai aktivizētu vai deaktivizētu ierīci.
- Programmu pārslēga iestatīšana citā pozīcijā.

Kad tiek pārtrauktas kroku izlīdzināšanas kustības un durvis atbloķējas, ierīce atkārtoti piedāvā iepriekš iestatīto programmu.

 Mazgājot mazāku veļas daudzumu, rezultāts būs labāks.

7.8 Papildu skalošana

Izmantojot šo iespēju, varat pievienot atlasītajai mazgāšanas programmai pāris papildu skalošanas ciklus un optimizēt veļas mīkstinātāja sadalījumu un uzlabot auduma mīkstumumu.

Ieteicams lietot, izmantojot auduma mīkstinātāju.

Tas ir noderīgi personām, kurām ir alerģija pret mazgāšanas līdzekļiem, un rajonos ar mīkstu ūdeni.

Šī iespēja palielina programmas ilgumu.

Iedegas pogas indikators.

7.9 Laika taupīšana

Ar šo iespēju var samazināt programmas ilgumu.

- Ja jūsu veļa ir vidēji vai nedaudz neīra, ieteicams saīsināt mazgāšanas programmu. Pieskarieties šai pogai **vienu reizi**, lai samazinātu ilgumu.
- Mazgājot mazāku veļas daudzumu, pieskarieties šim taustiņam **divas reizes**, lai iestatītu īpaši ātru programmu. Šādā gadījumā nav iespējams atlasīt 95 °C temperatūru.

Ir ieslēgta pogas diode, un displejs attēlo atlasītās programmas darbības ilgumu.

 Šo iespēju var arī izmantot, lai saīsinātu tvaika programmas ilgumu.

7.10 Traipi / Priekšmazgāšana

Piespiediet šo taustiņu vairākkārt, lai aktivizētu vienu no divām iespējām.

Displejā iedegsies attiecīgais indikators.

- **Traipu tīrīšana**
Izvēlieties šo iespēju ļoti netīrai vai vidēji netīrai veļai, izmantojot traipu noņēmēju.

Ielejiet nodalījumā  traipu noņēmēju. Traipu noņēmējs tiek iepriekš sajaukts un sasildīts kopā ar mazgāšanas līdzekli, lai tas būtu efektīvāks.

 Šī iespēja nav pieejama temperatūrai, kas zemāka par 40 °C.

- **Priekšmazgāšana**
Izmantojiet šo iespēju, lai aktivizētu priekšmazgāšanas fāzi 30 °C temperatūrā pirms mazgāšanas fāzes.

Šo iespēju ieteicams izmantot ļoti netīrai veļai, it īpaši, ja tajā atrodamas smiltis, putekli, dubļi un citas cietas daļiņas.

 Iespējas var pagarināt programmas ilgumu.

 Šīs abas iespējas nevar iestatīt kopā.

7.11 Izgriešana

Iestatot programmu, ierīce automātiski izvēlas noklusējuma izgriešanas ātrumu.

Pieskarieties šim taustiņam vairākkārt, lai:

- **Mainīt veļas izgriešanas ātrumu.**

 Displejā redzami tikai izgriešanas ātrumi, kas darbojas ar iestatīto programmu.

- **Aktivizējiet skalošanas pauzes iespēju.**

Pēdējās skalošanas laikā ūdens no veļas mašīnas netiks izsūknēts, lai pasargātu veļu no krokošanās. Mazgāšanas programmas beigās veļas tīlpnē paliek ūdens un pēdējā veļas izgriešanas fāze netiek veikta.

Displejs rāda indikatoru .

Veļas tīlpne regulāri griežas, lai samazinātu burzīšanos.

Durvis ir bloķētas. Veļas tīlpne regulāri griežas, lai samazinātu burzīšanos. Lai atbloķētu durvis, Jums ir jāizsūknē no tīlpnes ūdens..

Pieskarieties Starts/pauze pogai : ierīce veic veļas izgriešanas fāzi un izsūknē ūdeni.

- **Aktivizējiet īpaši kluso iespēju.** Visas veļas izgriešanas fāzes (izgriešana starplaikā un pašās beigās) tiek atceltas, un programmas beigās veļas tīlpnē paliek ūdens. Tas palīdz samazināt burzīšanos. Tā kā programma ir ļoti klusa, tā ir piemērota naktī, kad pieejami lētāki enerģijas tarifi. Dažās programmās skalošana tiks veikta, izmantojot lielāku ūdens daudzumu. Displejs rāda indikatoru . Durvis ir bloķētas. Veļas tīlpne regulāri griežas, lai samazinātu

burzīšanos. Lai atbloķētu durvis, Jums ir jāizsūknē no tīlpnes ūdens..

Pieskarieties taustiņam Starts/pauze : ierīce veic tikai ūdens izsūknēšanas fāzi.

- **Bez veļas izgriešanas – – –.** Iestatiet šo iespēju visu izgriešanas fāžu deaktivizēšanai. Displejā tiek attēlots indikators – – –. Ierīce veic tikai izvēlētajās mazgāšanas programmas ūdens izsūknēšanas fāzi. Iestatiet šo iespēju ļoti smalkiem audumiem. Dažām mazgāšanas programmām skalošanas fāze patērē vairāk ūdens.

 Ierīce automātiski izsūknē ūdeni pēc aptuveni 18 stundām.

7.12 Temperatūra

Kad izvēlaties mazgāšanas programmu, ierīce automātiski iesaka noklusējuma temperatūru.

Nospiediet šo taustiņu vairākkārt, līdz vēlamā temperatūra parādās displejā.

Kad displejā redzami indikatori  un – –, ierīce nesilda ūdeni.

8. IESTATĪTIE PARAMETRI

8.1 Ievads

 Nospiežot taustiņu kombināciju, **nelieciet** pirkstus uz leju. Apakšējo taustiņu sensori ir jutīgi un var traucēt jūsu izvēli.

8.2 Skaņas signāli

Šī ierīce ir aprīkota ar dažādiem skaņas signāliem, kas darbojas, kad:

- aktivizējot ierīci (īpaša īsa melodija);
- izslēdzot ierīci (īpaša īsa melodija);
- pieskaroties taustiņiem (klikšķa skaņa);
- jūs veicat nepareizu izvēli (3 īsi klikšķi);
- programmas darbība ir beigusies (secīgas skaņas, kas dzirdamas aptuveni divu minūšu garumā);

- ierīces darbībā radušies traucējumi (secīgas skaņas, kas dzirdamas aptuveni piecu minūšu garumā).
- Kad ir konstatēts pārmērīgs veļas svārs fāzē ProSense (vienreiz atskaņots dubults skaņas signāls). Lai **ieslēgtu/izslēgtu** šo iespēju, turiet nospiestu pogu  līdz atskan pīkstiens vai dubults pīkstiens.

 Izslēdzot šo funkciju, skaņas signāls pārstāj skanēt tikai programmas darbības beigās.

8.3 Bērnu drošības funkcija

Ar šo iespēju Jūs varat neļaut bērniem spēlēties ar vadības paneli.



Lai **ieslēgtu/izslēgtu** šo iespēju, turiet nospiestu taustiņu  , līdz  **iedegas/modziest** displejā.

Ierīce pāries uz šīs iespējas izvēli pēc tam, kad to izslēdz.

Bērn drošības funkcija var nebūt pieejama dažas sekundes pēc ierīces ieslēgšanas.

8.4 Darba stundu skaitītājs

Pastāv iespēja aplūkot ierīces kopējo darba stundu skaitu, sākot no pirmās ieslēgšanas reizes. Šī vērtība skaita ciklu darbības laiku (neietver pauzes, atliktā starta laiku). Lai aplūkotu šo rādītāju, veiciet turpmākās darbības.

1. Ieslēdziet ierīci, nospiežot pogu **lesl./Izsl.** .
2. Pāris sekundes turiet nospiešanas pogas  un .
3. Pēc 3 sekundēm displejā tiek parādīts kopējais ierīces darbības stundu skaits, piemēram, 1276 stundas, divas (2) sekundes

displejā tiek rādīts teksts **Hr, divas (2) sekundes — 12 (tūkstoši un simti) un 76 (desmiti un vieni)**.





4. Lai izietu no šā režīma, nospiediet jebkuru pogu vai izslēdziet ierīci, nospiežot pogu **lesl./Izsl.** .



Ja procedūra nedarbojas (noildzes vai nepareizas pogu kombinācijas dēļ), izslēdziet ierīci un atkārtojiet secību no sākuma.

8.5 Rūpnīcas noklusējuma iestatījumi

Šī funkcija ļauj atjaunot rūpnīcas noklusējuma iestatījumus. Lai **aktivizētu** šo iespēju, veiciet turpmākās darbības.

1. Ieslēdziet ierīci, nospiežot pogu **lesl./Izsl.** .
2. Pāris sekundes turiet nospiešanas pogas   un .
3. Displejā aptuveni 5 sekundes tiks rādīts **-- --**.

9. PIRMS PIRMĀS LIETOŠANAS



Uzstādīšanas laikā vai pirms pirmās lietošanas reizes ierīcē var būt redzams ūdens. Tas ir ūdens atlikums pēc rūpnīcā veiktās pilnās darbības pārbaudes, kuras mērķis ir nodrošināt, ka ierīce tiek piegādātam klientam nevainojamā darba kārtībā, un par to nav jāsaucas.

1. Pārliecinieties, ka visas transportēšanai paredzētās skrūves ir izņemtas no ierīces.
2. Pārliecinieties, ka ir pieejama elektroenerģijas padeve un ir atvērts ūdens krāns.

3. Ielejiet 2 litrus ūdens mazgāšanas līdzekļa nodaļumā, kas apzīmēts ar .

Šī darbība aktivizē ūdens aizplūdes sistēmu.

4. Ielejiet nelielu mazgāšanas līdzekļa daudzumu nodaļumā, kas apzīmēts ar .
5. Iestatiet un sāciet kokvilnas mazgāšanas programmu ar augstāko temperatūru, neievietojot veļas tilpnē veļu.

Šādi no cilindra un veļas tilpnes tiek iztīrīti visi iespējamie netīrumi.



10. PROGRAMMAS







10.1 Programmu tabula



Programmas ir aprakstītas šajā tabulā atbilstīgi to izvietojuma kārtībai uz izvēles slēdža — no augšas uz apakšu.

Mazgāšanas programmas

Programma	Programmas apraksts
PowerClean 59min	Kokvilnas un jaukti sintētikas audumi. Labi piemērota ikdienas veļas mazgāšanai īsā laikā, labākai apģērba saudzēšanai un labiem tīrīšanas rezultātiem jau pie 30 °C.
Eco 40-60	Zema elektroenerģijas patēriņa cikls kokvilnas izstrādājumiem. Samazina temperatūru un pagarina darbības laiku labu mazgāšanas rezultātu iegūšanai.
Kokvilna	Balti un krāsaini kokvilnas izstrādājumi. Ideāli piemērots vidēji neīrai un ļoti neīrai veļai.
Sintētika	Sintētikas vai jauktu audumu izstrādājumi. Vidēji neīrai.
Smalkā veļa	Smalki audumi, piemēram, akrils, viskoze un jaukta veida audumi, kam nepieciešama saudzīgāka mazgāšana. Vidēji neīrai.
 Vilna	Veļas mazgājamā mašīnā mazgājami vilnas, ar rokām mazgājami vilnas un citi audumi ar kopšanas simbolu "mazgāt ar rokām" ¹⁾
20 min. - 3 kg	Viegli neīrai vai vienreiz valkāti kokvilnas un sintētikas izstrādājumi.
 Tvaiks	Kokvilnas, sintētikas un jauktu audumu izstrādājumi. Īpašs tvaika cikls bez mazgāšanas, kuru var izmantot, lai sagatavotu izžāvētu veļu gludināšanai vai atsvaidzinātu vienreiz valkātu veļu. Šī programma novērš veļas burzīšanos un smakas, kā arī atslābina šķiedras. Nelietojiet mazgāšanas līdzekļus. Kad ierīce pabeigusi darbību, ātri izņemiet veļu no tīltnes ²⁾ Nepieciešamības gadījumā iztīriet traipus, attiecīgajās apģērba vietās izmantojot traipu tīrītāju. Tvaika programma neveic higiēniskās kopšanas ciklu. Neizmantojiet tvaika programmu šādiem apģērba veidiem: <ul style="list-style-type: none"> • apģērbi, kas nav piemēroti žāvēšanai veļas žāvētājā; • apģērbi, kuru kopšanas etiķetē ir norādīts "Tikai ķīmiskā tīrīšana".

Programma	Programmas apraksts
 Virsdrēbes	<p data-bbox="443 172 490 225"> Nelietojiet auduma mīkstinātāju un rūpējieties par to, lai mazgāšanas līdzekļa dozatorā nebūtu veļas mīkstinātāja atlieku.</p> <p data-bbox="437 268 1038 371">Āra apģērbs, tehniskais, sporta apģērbs, ūdensnecaurlaidīgas un gaisu caurlaidīgas jakas, vējjakas ar izņemamu vilnas vai iekšējo silto oderi. Ieteicamais tilpnē ievietojamais veļas daudzums ir 2.0 kg.</p> <p data-bbox="437 376 1038 480">Šo programmu var izmantot arī kā ūdensnecaurlaidības atjaunošanas ciklu, kas īpaši paredzēts apģērbiem ar hidrofobu pārklājumu. Lai veiktu šo ūdensnecaurlaidības atjaunošanas ciklu, rīkojieties šādi:</p> <ul data-bbox="437 485 1009 608" style="list-style-type: none"> • Iepildiet nodalījumā mazgāšanas līdzekli . • Iepildiet īpašu ūdensnecaurlaidības atjaunošanas līdzekli veļas mīkstinātāja dozatorā . • Samaziniet tilpnē ievietoto veļas daudzumu līdz 1.0 kg. <p data-bbox="443 624 490 676"> Lai vēl vairāk uzlabotu ūdensnecaurlaidības atjaunošanas darbību, žāvējiet veļu žāvētājā, iestatot žāvēšanas programmu Virsdrēbes (ja tā ir pieejama un ja veļas kopšanas etiķetē ir norādīts, ka apģērbu drīkst žāvēt žāvētājā).</p>
 Higiēna	<p data-bbox="437 790 1038 1007">Balta kokvilnas veļa. Šī augstas efektivitātes mazgāšanas programma, kas apvienota ar tvaikiem, likvidē vairāk nekā 99,99 % baktēriju un vīrusu³⁾ mazgāšanas laikā uzturot temperatūru virs 60 °C; tvaika fāze nodrošina papildu iedarbību uz šķiedrām; uzlabotā skalošanas fāze nodrošina pienācīgu veļas mazgājamā līdzekļa un mikroorganismu likvidēšanu. Šī programma nodrošina arī ziedputekšņu/alergēnu pienācīgu likvidēšanu.</p>
Skalošana	<p data-bbox="437 1029 1038 1238">Visi audumi, izņemot vilnas izstrādājumus un smalkveļu. Programma veļas skalošanai un izgriešanai. Noklusējuma veļas izgriešanas ātrums ir kokvilnas izstrādājumu programmām paredzētais ātrums. Samaziniet veļas izgriešanas ātrumu atbilstoši veļas veidam. Nepieciešamības gadījumā iestatiet iespēju Papildu skalošana, lai palielinātu skalošanas reizu skaitu. Atlasot zemu veļas izgriešanas ātrumu, ierīce veic saudzīgu skalošanu un īslaicīgu izgriešanu.</p>



Programma	Programmas apraksts
Izgriešana/Ūdens izsūk- nēšana	Veļas izgriešana un ūdens izsūkņēšana no veļas tīlpnes. Visi audumi, izņemot vilnas un smalkos audumus.



1) Šī cikla laikā veļas tīlpne griežas lēnām, lai nodrošinātu saudzīgu mazgāšanu. Šī cikla laikā veļas tīlpne griežas lēnām, lai nodrošinātu saudzīgu mazgāšanu, bet tas ir normāli šai programmai.

2) Iestatot tvaika programmu izžāvētai veļai, cikla beigās veļa var būt mitra. Žāvējiet drēbes 10 minūtes izkarinātas uz veļas auklas. Šī programma nelikvidē īpaši intensīvus, nepatīkamus aromātus.

3) Pārbaudīta pret zeltaino stafilokoku (*Staphylococcus aureus*), enterokokiem (*Enterococcus faecium*), raugveida sēnītēm (*Candida albicans*), baktēriju *Pseudomonas aeruginosa* un MS2 bakteriofāgu ārējā pārbaudē, kuru 2021. gadā veica uzņēmums "Swissatest Testmaterialien AG" (pārbaudes ziņojuma nr. 202120117),

Programmas temperatūra, maksimālais veļas izgriešanas ātrums un maksimālais veļas daudzums

Programma	Noklusējuma temperatūra Temperatūras diapazons	Atsauces veļas izgriešanas ātrums Veļas izgriešanas ātruma diapazons	Maksimālais veļas daudzums
PowerClean 59min	30 °C 60 °C – 30 °C	1400 apgr./min 1400 apgr./min – 400 apgr./min	5.0 kg
Eco 40-60	40 °C ¹⁾	1400 apgr./min 1400 apgr./min – 400 apgr./min	8.0 kg
Kokvilna	40 °C 95 °C – auksts	1400 apgr./min 1400 apgr./min – 400 apgr./min	8.0 kg
Sintētika	40 °C 60 °C – auksts	1200 apgr./min 1200 apgr./min – 400 apgr./min	3.0 kg
Smalkā veļa	30 °C 40 °C – auksts	800 apgr./min 1200 apgr./min – 400 apgr./min	2.0 kg
 Vilna	40 °C 40 °C – auksts	1200 apgr./min 1200 apgr./min – 400 apgr./min	2.0 kg
20 min. - 3 kg	30 °C 40 °C – 30 °C	1200 apgr./min 1400 apgr./min – 400 apgr./min	3.0 kg
 Tvaiks	-	-	1.0 kg

Programma	Noklusējuma temperatūra Temperatūras diapazons	Atsauces veļas izgriešanas ātrums Veļas izgriešanas ātruma diapazons	Maksimālais veļas daudzums
 Virsdrēbes	30 °C 40 °C – auksts	1200 apgr./min 1200 apgr./min – 400 apgr./min	2.0 kg ²⁾ 1.0 kg ³⁾
 Higiēna	60 °C	1400 apgr./min 1400 apgr./min – 400 apgr./min	8.0 kg
Skalošana	-	1400 apgr./min 1400 apgr./min – 400 apgr./min	8.0 kg
Izgriešana/Ūdens izsūk- nēšana	-	1400 apgr./min 1400 apgr./min – 400 apgr./min	8.0 kg

¹⁾ Saskaņā ar Eiropas Komisijas regulu ES 2019/2023 šī programma 40 °C temperatūrā vienā ciklā ļauj izmazgāt vidēji nefīru kokvilnas veļu, kuru drīkst mazgāt 40 °C vai 60 °C temperatūrā.



Veļas sasniegto temperatūru, programmas darbības ilgumu un citus datus skatiet nodaļā "Patēriņa vērtības".

Visefektīvākās programmas energopatēriņa ziņā parasti ir tās, kas darbojas ar zemākā temperatūrā un ilgāku laiku.

²⁾ Mazgāšanas programma.

³⁾ Mazgāšanas programma un ūdensnecaurlaidības atjaunošanas fāze.

10.2 Tvaiks programmas

Programmas Tvaiks var izmantot veļas burzījumu un smaržas samazināšani (piemēram, kokvilnai, sintētikai, jauktiem materiāliem, ieskaitot smalkus audumus), ja tā ir tikai jāatsvaidzina, īsā laikā bez mazgāšanas.

Auduma šķiedras tiek relaksētas un pēc tam gludināšana ir vieglāka. Kad cikls ir pabeigts, ātri izņemiet veļu no tīlpnes.

Cikla ilgumu var samazināt līdz 15 minūtēm, izmantojot iespēju Laika taupīšana .

NEIESTATIET šo režīmu turpmāk minētajiem veļas veidiem.

- apģērbi, kas nav piemēroti žāvēšanai veļas žāvētājā;
- apģērbi, kuru kopšanas etiķetē ir norādīts "Tikai ķīmiskā tīrīšana".



Nelietojiet mazgāšanas līdzekļus!

Programmas Tvaiks nenonēš īpaši stipras smaržas un neveic higiēnas ciklu.

Pēc apstrādes ar tvaiku veļa var būt mīkļa. Izkariniet veļu uz pāris minūtēm.

Aromāts (AEG Steam Fragrance)

AEG Steam Fragrance ļauj atsvaidzināt pat smalkveļu, izlīdzinot burzījumus un piešķirot svaigumu ar maigu aromātu, kas ekskluzīvi izstrādāts **AEG**.

Atsvaidzinot veļu ar tvaiku, nevis veicot pilnus mazgāšanas ciklus, apģērbs būs ilgāk izskatīgs un patīkams. Droši varat izmantot aromātu ar programmām Cashmere (Kašmirs) un Steam (Tvaiks),

ja tās ir pieejamas, smalkiem audumiem, piemēram, kašmiram un vilnai. Apstrādājot mazāku veļas daudzumu, samaziniet aromāta devu un cikla ilgumu: tikai 15 minūtēs jūsu drēbes atkal būs kā tikko izmazgātas.

Uzmanīgi izlasiet aromāta komplektācijā iekļautās instrukcijas.

NEMĒĢINIET:

- žāvēt veļas žāvētāja apgērbus, kas apstrādāti ar smaržvielu. Tā izgaros;

- izmantot smaržvielu citiem mērķiem, kas šeit nav norādīti;
- izmantot smaržvielu jauniem apgērbiem. Jauns apgērbs var saturēt apstrādes līdzekļu atliekas, kas nav saderīgas ar smaržvielu.



Aromāts ir pieejams **AEG** tīmekļa veikalā vai pie oficiālā izplatītāja.



10.3 Woolmark Wool Care — Zaļš









WOOL HAND WASH SAFE

Uzņēmums “Woolmark Company” ir pārbaudījis šīs mašīnas vilnas mazgāšanas programmu un atzinis to par piemērotu vilnu saturošu apgērbu, kuriem uz etiķetes norādīts, ka tie jāmazgā ar rokām, mazgāšanai ar nosacījumu, ka šie apgērbi tiek mazgāti saskaņā ar norādēm uz apgērbu etiķetēm un veļas mašīnas ražotāja norādījumiem. M2201 Woolmark simbols daudzās valstīs ir atzīts par sertifikācijas zīmi.

10.4 Iespēju saderība ar programmām

	PowerClean 59min	Eco 40-60	Kokvilna	Sintētika	Smalkā veļa	Vilna	20 min. - 3 kg	Tvaiks	Virsdrēbes	Higiēna	Skalošana	Izgriešana/Ūdens izsūkņšana
 Izgriešana	■	■	■	■	■	■	■	■	■	■	■	■
 Skalošanas aizturēšana	■	■	■	■	■	■			■	■	■	
 Ļoti klusa			■	■	■							

	PowerClean 59min	Eco 40-60	Kokvilna	Sintētika	Smalkā veja	 Vilna	20 min. - 3 kg	 Tvaiks	 Virsdrēbes	 Higiēna	Skalošana	Izgriešana/Ūdens izsūkņēšana
 Bez veļas izgriešanas												■ ¹⁾
 Traipu tīrīšana ²⁾			■	■							■	
 Priekšmazgāšana			■	■								
 Laika taupīšana ³⁾			■	■	■			■				
 Papildu skalošana	■		■	■	■				■	■	■	
 Tvaiks plus ²⁾	■		■	■							■	
PODS®	■	■	■	■	■		■		■	■		
 Pabeigt pēc	■	■	■	■	■	■	■	■	■	■	■	■

¹⁾ Iestatot iespēju Bez veļas izgriešanas, ierīce veic tikai ūdens izsūkņēšanu.

²⁾ Šī iespēja nav pieejama temperatūrai, kas zemāka par 40 °C.

³⁾ Iestatot visīsāko darbības ilgumu, iesakām samazināt mazgājamās veļas daudzumu. Ierīcē var ievietot arī maksimālo veļas daudzumu, taču tas pasliktinās mazgāšanas rezultātu.

Mazgāšanas programmām piemēroti veļas mazgāšanas līdzekļi

Programma	Universāls veļas mazgāšanas pulveris ¹⁾	Šķidrās universālais mazgāšanas līdzeklis	Šķidrās mazgāšanas līdzeklis krāsainiem audumiem	Smalkveļa, vilnas izstrādājumi	Īpašs
PowerClean 59min	--	▲	▲	--	--
Eco 40-60	▲	▲	▲	--	--
Kokvilna	▲	▲	▲	--	--
Sintētika	▲	▲	▲	--	--
Smalkā veļa	--	--	--	▲	▲
Vilna	--	--	--	▲	▲
20 min. - 3 kg	--	▲	▲	--	--
Virsdrēbes	--	--	--	▲	▲
Higiēna	▲	▲	--	--	▲

¹⁾ Temperatūrā, kas pārsniedz 60 °C, ieteicams lietot pulverveida mazgāšanas līdzekli.

▲ = ieteicams

-- = nav ieteicams

11. IZMANTOŠANA IKDIENĀ



BRĪDINĀJUMS!

Skatiet sadaļu "Drošība".

11.1 Ierīces aktivizēšana

1. Pievienojiet elektrotīkla vada spraudni elektrotīkla kontaktligzdai.
2. Atveriet ūdens krānu.
3. Lai ieslēgtu ierīci, dažū sekunžu garumā turiet nospiestu taustiņu Iesl./ Izsl.

Atskan īss skaņas signāls. Ierīce automātiski piedāvā noklusējuma programmu. Iedegas attiecīgais indikators.

Displejā redzams cikla ilgums, maksimālais veļas daudzums (dažas sekundes), noklusējuma temperatūra, noklusējuma veļas izgriešanas ātrums un programmu veidojošo fāžu indikatori.

2. Izpuriniet drēbes, pirms ieliekat tās ierīcē.
3. Ievietojiet veļu tilpnē, liekot katru apģērba gabalu atsevišķi. Nelieciet tilpnē pārāk daudz veļas.
4. Cieši aizveriet durvis.

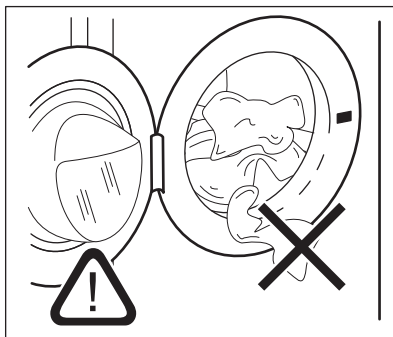

11.2 Veļas ievietošana

1. Atveriet ierīces durvis.

**UZMANĪBU!**

Pārliecinieties, ka veļa neiesprūst starp blīvi un durvīm. Pretējā gadījumā var rasties ūdens noplūdes un veļas bojājumi.

**UZMANĪBU!**

Mazgājot ļoti netīru veļu ar eļļas traipiem, var nodarīt bojājumus veļas mašīnas gumijas daļām.

11.3 Mazgāšanas līdzekļa un piedevu uzpilde

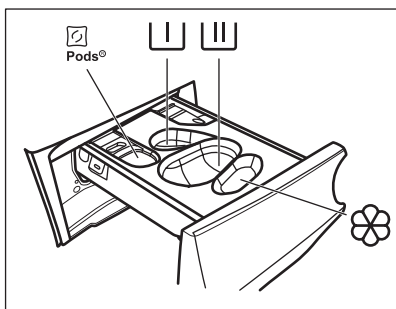

— nodalījums mazgāšanas līdzekļa kapsulām (Maks. 2 kapsulas). Izmantojot mazgāšanas līdzekļa tabletes, pārliecinieties, ka ir aktivizēta iespēja Pods®.



— nodalījums priekšmazgāšanas fāzei un mērcēšanas programmai (tikai pulvera mazgāšanas līdzeklim).



— mazgāšanas līdzekļa nodalījums mazgāšanas fāzei (tikai pulvera mazgāšanas līdzeklim).



Izmantojot šo nodalījumu, pārliecinieties, ka iespēja Pods® ir izslēgta.



Ja izmantojat šķidrā mazgāšanas līdzekli, neaizmirstiet ievietot tvertni šķidrājam mazgāšanas līdzeklim



— nodalījums veļas mīkstinātājam un citiem šķidrājiem līdzekļiem (auduma mīkstinātājam, stērķelei).

MAX — vienmēr ievērojiet uz mazgāšanas līdzekļa iepakojuma sniegtos norādījumus, taču mēs iesakām nepārsniegt norādīto maksimālo līmeni (**MAX**). Taču šis daudzums garantēs labākos mazgāšanas rezultātus.



Ja nepieciešams, pēc mazgāšanas cikla notīriet mazgāšanas līdzekļa atlikumu no mazgāšanas līdzekļa dozatora.

Rīkojieties, kā norādīts turpmāk.

1. Atveriet mazgāšanas līdzekļa dozatoru.

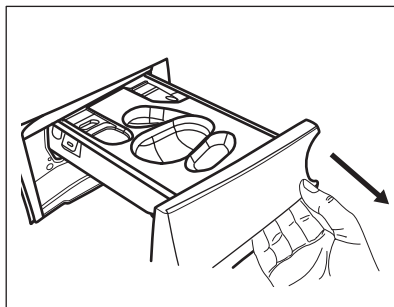

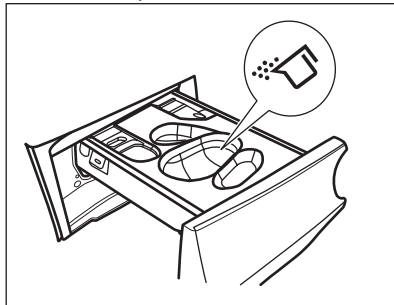

2. Ja ir iestatīta priekšmazgāšanas fāze, iebēriet pulvera mazgāšanas līdzekli nodalījumā .
3. Galvenajai mazgāšanai atkarībā no mazgāšanas līdzekļa veida izvēlieties atbilstošu nodalījumu:

a) iebēriet **veļas pulveri** nodalījumā .

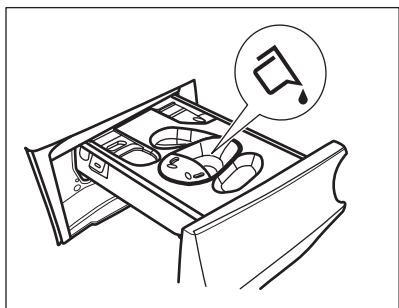
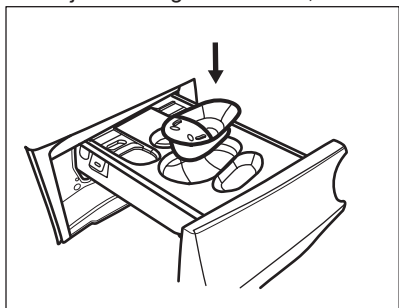

b) ielejiet **šķidro mazgāšanas līdzekli** tajā pašā nodalījumā pēc tam, kad esat ievietojuši attiecīgu tvertni ;



c) ielieciet **tabletes** nodalījumā . Pārliecinieties, ka iespēja Pods® ir ieslēgta.

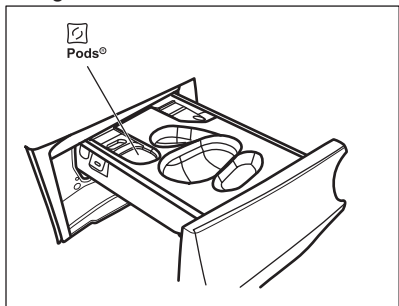

4. Ielejiet veļas mīkstinātāju nodalījumā .
5. Aizveriet mazgāšanas līdzekļa dozatoru.

11.4 Programmas iestatīšana

1. Pagrieziet programmu izvēles pārlēgu izvēlētās mazgāšanas programmas pozīcijā. Ieslēdzas attiecīgās programmas indikators.

Mirgo pogas Starts/pauze  indikators. Displejā redzams orientējošais programmas ilgums, maksimālā norādītā ielāde programmai (tikai dažas sekundes), noklusējuma temperatūra, noklusējuma veļas izgriešanas ātrums un mazgāšanas fāzes indikatori (kad tādi ir).

2. Lai mainītu temperatūru un/vai veļas izgriešanas ātrumu, nospiediet attiecīgās pogas.
3. Ja vēlaties, iestatiet vienu vai vairākas iespējas, pieskaroties attiecīgajiem taustiņiem. Saistītie indikatori iedegas displeja un norādītā informācija attiecīgi mainās.

 Ja izvēle **nav iespējama**, neiedegas neviens indikators un atskan skaņas signāls.

11.5 Programmas ieslēgšana

Pieskarieties Starts/pauze  taustiņam, lai ieslēgtu programmu.



Attiecīgais indikators pārtrauc mirgot un paliek degam.

Displejā mirgo aktīvās fāzes indikators. Programma sākas, durvis ir nobloķētas.

Displejā redzams indikators .

 Ūdens izsūkņēšanas sūkņis darbojas īsu brīdi, pirms ierīcē ieplūst ūdens.

11.6 Programmas palaišana ar iespēju Pabeigt pēc

1. Vairākkārt nospiediet to, līdz displejā redzams vēlējais programmas beigu laiks. Iedegas indikators .
2. Pieskarieties taustiņam Starts/pauze . Veļas tīlne sāk veikt ProSense aprēķinu, ja tas ir paredzēts atlasītajā programmā.
3. Ierīce sāk laika atskaiti līdz programmas beigu laikam, un programma sāk darboties attiecīgajā brīdī, lai pabeigtu darbību šajā iespējā iestatītajā laikā.

Šīs iespējas mainīšana un atcelšana:

1. Izslēdziet ierīci, nospiežot pogu Iesl./Izsl. ①.
2. Ieslēdziet ierīci atkārtoti.
3. Iestatiet programmu atkārtoti.



11.7 Tilpnē ievietotā veļas daudzuma noteikšana ar ProSense^{ProSense}

 Displejā redzams programmas ilgums attiecas uz **vidēju/lielu** ievietotās veļas daudzumu.

Ja programma to atbalsta, pēc mazgāšanas programmas iestatīšanas displejā iedegas ikona .

Pēc pieskaršanās pogai Starts/pauze

, ProSense uzsāk tilpnē ievietotās veļas svāra noteikšanu:

1. Pirmajās 30 sekundēs ierīce nosaka tilpnē ievietotās veļas svāru: mirgo indikators  un laika punkti **ProSense** , veļas tilpne nedaudz rotē.
2. Kad tilpne pārstāj rotēt, displejs attēlo jauno programmas darbības ilgumu, kas var būt īsāks vai garāks atbilstīgi tilpnē ievietotajam veļas svāram. Stabiņu skaits norāda svāru ceturtdaļās (no 1–4; 4 apzīmē pārmērīgu svāru), atkārtoti iedegas maksimāli atļautā veļas daudzuma indikators. Vēl pēc 30 sekundēm ierīce sāk piepildīties ar ūdeni.



Pārmērīga veļas tilpnē ievietotā svāra gadījumā atkārtoti iedegas maksimāli atļautā veļas daudzuma indikators, pastāvīgi mirgojot indikatoram

MAX. Šādā gadījumā šo 30 sekunžu laikā ir iespējams paūzēt ierīces darbību un izņemt lieko veļu.

Kad maksimālo svāru pārsniedzošā veļas daļa ir izņemta, pieskarieties taustiņam Starts/pauze

, lai atkārtoti iedarbinātu programmu. ProSense fāzi var atkārtot ne vairāk kā trīs reizes (skat. 1. punktu).

Svarīgi! Ja veļas daudzumu nesamazina, mazgāšanas programma atsāk darbību jebkurā gadījumā, ņeraugoties uz to, ka ierīce ir pārslogota. Šādā gadījumā nav iespējams garantēt labākos mazgāšanas rezultātus.



Aptuveni 20 minūtes pēc programmas darbības sākuma programmas ilgumu var noregulēt vēlreiz atkarībā no audumu ūdens uzsūkšanas spējām.



ProSense noteikšana tiek veikta tikai ar pilna cikla mazgāšanas programmām (neizlaižot fāzes).



Funkcija ProSense nav pieejama tādām programmām kā Vilna, Īsā cikla programmām un programmām bez mazgāšanas fāzes.

11.8 Programmas fāžu indikatori

Kad programma sāk darboties, darbojošās fāzes indikators mirgo, un citi fāzes indikatori deg nepārtraukti.

Piem., darbojas mazgāšanas vai

priekšmazgāšanas fāze: 

Kad fāze beidzas, attiecīgais indikators pārstāj mirgot un deg nepārtraukti. Sāk mirgot nākamās fāzes indikators.

Piem., darbojas skalošanas fāze:



Mazgāšanas cikla laikā ierīce sajauc mazgāšanas līdzekli, trauņu noņēmēju auduma apstrādei un/vai auduma mīkstinātāju kopā ar ūdeni, pirms tie nonāk veļas tīlnē; displejā parādās un pazūd indikators  atkarība no dažādām mazgāšanas programmas fāzēm (bultas mirgo pamišus).

Ja izvēlaties Tvaiks plus, iedegas tvaika fāzes indikatori.

Darbojas tvaika fāze: 

Darbojas pretburzīšanās fāze: 

11.9 Programmas pārtraukšana un iespēju maiņa

Kad programma darbojas, mainīt var tikai dažas iespējas:

1. Pieskarities taustiņam Starts/pauze .

Sāk mirgot attiecīgais indikators.

2. Mainiet iespējas. Displejā norādītā informācija attiecīgi mainās.

3. Pieskarities vēlreiz Starts/pauze  taustiņam.

Mazgāšanas programmas darbība turpinās.

11.10 Aktivizētās programmas atcelšana

1. Piespiediet taustiņu Iesl./Izsl. , lai atceltu programmu un izslēgtu ierīci.

2. Vēlreiz piespiediet taustiņu Iesl./Izsl.

, lai ieslēgtu ierīci.

Tagad varat iestatīt jaunu mazgāšanas programmu.

 Ja ProSense fāze jau darbojas un ūdens sāk ieplūst veļas tīlnē, jaunā programma aktivizētas, **neatkārtojot ProSense fāzi**. Ūdens un mazgāšanas līdzeklis netiek izsūknēti, lai izvairītos no liekas resursu izšķiešanas. Displejā redzams programmas maksimālais ilgums, uzrādot jaunāko informāciju aptuveni 20 minūtes pēc jaunās programmas sākuma.

11.11 Tvertnes durvju atvēršana – apģērba gabalu pievienošana

Ierīces durvis ir bloķētas laikā, kad darbojas programma vai atliktais starts.

 Ja temperatūra vai ūdens līmenis veļas tīlnē ir pārāk augsti un/vai veļas tīlne joprojām griežas, durvis atvērt nav iespējams.

Laikā, kad ir iedegta ikona , varat ērti atvērt ierīces durvis, lai pievienotu apģērba gabalus vai izņemtu tos.



1. Pieskarities taustiņam Starts/pauze .

Attiecīgo durvju bloķēšanas indikators nodziest displejā.

2. Atveriet ierīces durvis. Ja nepieciešams, ievietojiet vai izņemiet priekšmetus.

3. Aizveriet durvis un pieskarities pogai Starts/pauze .

Turpina darboties programma vai atliktais starts.

Kad izdziest ikona , durvis var atvērt, ja ir pabeigta programmas darbība, vai iestatiet izgriešanas vai ūdens izsūknēšanas programmu/iespēju un tad nospiediet pogu Starts/pauze .

11.12 Programmas pabeigšana

Kad programmas darbība beigusies, ierīce automātiski izslēdzas. Atskan skaņas signāli, ja tie ir aktivizēti.

Displejā deg visi mazgāšanas fāzes indikatori un redzama laika zona .

Taustiņa Starts/pauze  indikators izdziest.

Durvis tiek atbloķētas, un indikators  izdziest.

1. Piespiediet Iesl./Izsl.  taustiņu, lai izslēgtu ierīci.





Piecas minūtes pirms programmas beigām enerģijas taupīšanas funkcija funkcija automātiski deaktivizēs ierīci.









 Kad atkal aktivizējāt programmu, displejā redzamas pēdējās izvēlētas programmas beigas. Pagrieziet programmu pārslēgu, lai iestatītu jaunu ciklu.

2. Izņemiet veļu no ierīces.
3. Pārlicinieties, ka veļas tīlne ir tukša.
4. Turiet durvis un mazgāšanas līdzekļa dozatoru pusvirus, lai ierīcē neveidotos pelējums un smakas.
5. Aizgrieziet ūdens krānu.

11.13 Ūdens izsūkņšana no tīlnes pēc cikla beigām

Izvēloties programmu vai iespēju, kura neizsūknē ūdeni pēc pēdējās skalošanas reizes, programma ir beigusies, taču:

- Displejs attēlo indikatoru , darbības indikatoru  vai  un durvju bloķēšanas indikatoru . Mirgo fāzes  indikators.
- veļas tīlne regulāri griežas pēc regulāriem intervāliem, lai novērstu veļas burzīšanos;
- Durvis ir bloķētas.

- Lai atvērtu vāku, vispirms Jums ir jāizsūknē ūdens no tīlnes:
1. Ja nepieciešams, pieskarieties pogai Izgriešana , lai samazinātu ierīces piedāvāto veļas izgriešanas ātrumu.
 2. Pieskarieties pogai Starts/pauze :
 - ja ir iestatīts , ierīce izsūknē ūdeni un izgriež veļu;
 - ja ir iestatīts  ^{dB}, ierīce tikai izsūknē ūdeni.
- Iespējas indikators  vai  ^{dB} izdziest, tikmēr mirgo un tad izdziest indikators .
3. Kad programmas darbība beigusies un lūkas bloķēšanas indikators  ir izdzisis, jūs varat atvērt durvis.
 4. Lai izslēgtu ierīci, dažas sekundes turiet nospiestu pogu Iesl./Izsl. .

 Jebkurā gadījumā ierīce izsūknē ūdeni automātiski pēc aptuveni 18 stundām.

11.14 Gaidstāves iespēja

Gaidstāves funkcija automātiski izslēdz ierīci, lai samazinātu enerģijas patēriņu, ja:

- ierīce netiek lietota piecas minūtes pirms pieskaršanās taustiņam Starts/pauze .

Nospiediet taustiņu Iesl./Izsl. , lai atkal ieslēgtu ierīci.

- 5 minūtes pēc mazgāšanas programmas beigām

Nospiediet taustiņu Iesl./Izsl. , lai atkal ieslēgtu ierīci.

Displejs rāda pēdējās iestatītās programmas beigu laiku. Pagrieziet programmu pārslēgu, lai iestatītu jaunu ciklu.

 Ja iestatāt programmu vai iespēju, kas beidzas ar ūdeni tīlņē, **Gaidstāves funkcija** neizslēdz ierīci, lai atgādinātu, ka jāizsūknē ūdens.

12. PADOMI UN IETEIKUMI



BRĪDINĀJUMS!
Skatiet sadaļu "Drošība".

12.1 Veļas ielāde

- Sašķirojiet veļu šādi: baltā veļa, krāsainā veļa, sintētika, smalkveļa un vilnas izstrādājumi.
- Ievērojiet uz veļas etiķetēm norādītās mazgāšanas norādes.
- Nemazgājiet kopā baltus un krāsainus apģērbus.
- Daži krāsaini apģērbi var zaudēt krāsu pirmajā mazgāšanas reizē. Ieteicam tos mazgāt atsevišķi dažas pirmās reizes.
- Izgrieziet uz āru daudzslāņu audumus, vilnu un drēbes ar uzkrāsotām ilustrācijām.
- Iepriekš apstrādājiet grūti iztīrāmus traipus.
- Grūti noņemamus traipus mazgājiet ar īpašu veļas mazgāšanas līdzekli.
- Rīkojieties uzmanīgi ar aizkariem. Noņemiet ākus vai ielieciet aizkarus mazgāšanas maisā vai spilvendrānā.
- Īpaši neliels veļas daudzums var radīt līdzsvara problēmas izgriešanas fāzes laikā, kas izraisa pārmērīgas vibrācijas. Ja tas notiek:
 - a. pārtrauciet programmu un atveriet durvis (skatiet sadaļu "Ikdienas lietošana");
 - b. izkārtojiet veļu ar rokām, lai apģērba gabali būtu vienmērīgi izklāti veļas tilpnē;
 - c. nospiediet Starts/pauze taustiņu. Veļas izgriešanas fāze turpinās.
- Aizpogājiet spilvendrānas, aiztaisiet rāvējslēdzējus, āķišus un spiedpogas. Sasieniet jostas, auklas, korpju šņores, lentes un jebkādu citus vaļīgus elementus.
- Nemazgājiet apģērbus bez vilēm un apģērbus ar iegriezumiem. Izmantojiet speciālo veļas mazgāšanas maisu maziem un/vai smalkiem apģērbiem (piem., krūšturus ar stīpām, jostas, zeķbikses, korpju šņores, lentes u.c.).

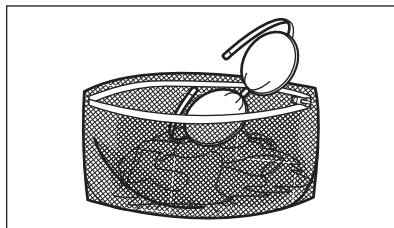

- Iztukšojiet kabatas un atlokiet atloces.

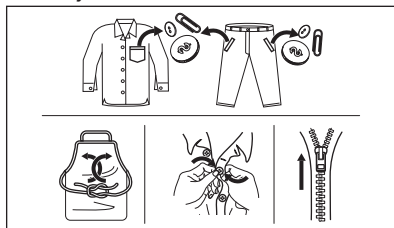

12.2 Grūti iztīrāmi traipi

Dažiem traipiem ar ūdeni un mazgāšanas līdzekli nepietiks.

Mēs iesakām iepriekš apstrādāt šos traipus pirms drēbju ievietošanas ierīcē.

Jūs varat iegādāties īpašus traipu noņēmējus. Izmantojiet īpašos traipu noņēmējus, kas piemēroti traipa un auduma veidam.

Nesmidziniet traipu noņēmēju uz apģērba ierīces tuvumā, jo tas var sabojāt plastmasas detaļas.



12.3 Mazgāšanas līdzekļa veids un daudzums

Mazgāšanas līdzekļa izvēle un pareiza daudzuma izmantošana ne tikai ietekmē veļas mazgāšanas rezultātu, bet arī palīdz izvairīties no liekas resursu izšķiešanas, kā arī pasargāt vidi:

- Lietojiet tikai veļas mazgājamām mašīnām paredzētos mazgāšanas un citus līdzekļus. Vispirms ievērojiet šādus vispārējus noteikumus:
 - pulvera mazgāšanas līdzekļi (arī tabletes un vienas devas mazgāšanas līdzekļi) visiem auduma veidiem, izņemot delikātiem. Dodiet priekšroku veļas pulverim ar balinātāju baltajiem apģērbiem un veļas dezinfekcijai,
 - šķīdrie mazgāšanas līdzekļi (arī vienas devas mazgāšanas līdzekļi), programmām mazgāšanai zemās temperatūrās (60 °C maks.) visu veidu audumiem, vai īpaši tikai vilnai.
- Veļas mazgāšanas līdzekļa izvēle un daudzums atkarīgs no: auduma veida (smalkveļa, vilnas izstrādājumi, kokvilna u.c.), apģērba krāsas, veļas daudzuma, netīrības pakāpes, mazgāšanas temperatūras un izmantotā ūdens cietības pakāpes.
- Ievērojiet norādījumus, kas sniegti uz mazgāšanas līdzekļu vai citu līdzekļu iepakojuma, nepārsniedzot maksimāli norādīto līmeni (**MAX**).
- Nejauciet kopā dažādus veļas mazgāšanas līdzekļu veidus.
- Izmantojiet mazāku mazgāšanas līdzekļa daudzumu, ja:
 - mazgājat nelielu veļas daudzumu;
 - veļa ir tikai nedaudz netīra.
 - ja mazgāšanas laikā veidojas daudz putu.

Nepietiekams mazgāšanas līdzekļa daudzums var izraisīt:

- neapmierinošus mazgāšanas rezultātus;
- mazgājamā veļa var palikt pelēka;
- taukainas drēbes;
- pelējumu ierīcē.

Pārmērīgs mazgāšanas līdzekļa daudzums var izraisīt:

- putas;
- sliktāku mazgāšanas rezultātu;
- nepietiekamu skalošanu;
- lielāku ietekmi uz vidi.

12.4 Apkārtējai videi draudzīgi padomi

Lai taupītu ūdeni un elektroenerģiju, kā arī rūpētos par apkārtējo vidi, iesakām Jums ievērot turpmākos ieteikumus.

- Mazgājiet **vidēji netīru veļu bez priekšmazgāšanas**, tādējādi taupot veļas mazgāšanas līdzekļus, ūdeni un laiku (vienlaikus arī sniedzot savu ieguldījumu vides aizsardzībā!).
- Ievietojot ierīcē veļu līdz **katras programmas maksimālajai norādītajai ietilpībai, Jūs samazināsiet elektroenerģijas un ūdens patēriņu**.
- Veicot atbilstošu pirmapstrādi, var notīrīt veļas traipus un ierobežotu netīrumu daudzumu; pēc tam veļu var mazgāt zemākā temperatūrā.
- Iestatiet **maksimālo veļas izgriešanas ātrumu** izvēlētajai programmai, **pirms žāvējat veļu veļas žāvētājā**. Tā Jūs ietaupīsiet elektroenerģiju veļas žāvēšanas laikā!

12.5 Ūdens cietība

Ja ūdens jūsu rajonā ir ciets vai vidēji ciets, mēs iesakām izmantot veļas mazgājamām mašīnām paredzēto ūdens mīkstināšanas līdzekli. Rajonos, kur ūdens ir mīksts, ūdens mīkstināšanas līdzekli lietot nav nepieciešams.

Lai noskaidrotu ūdens cietības pakāpi savā rajonā, sazinieties ar savu vietējo ūdens piegādes uzņēmumu.

Lietojiet pareizu ūdens mīkstinātāja daudzumu. Ievērojiet instrukcijas, kas norādītas uz produktu iepakojuma.

13. KOPŠANA UN TĪRĪŠANA



BRĪDINĀJUMS!
Skatiet sadaļu "Drošība".

13.1 Periodiskas tīrīšanas grafiks

Periodiska tīrīšana palīdz pagarināt ierīces mūžu.

Pēc katra cikla atstājiet durvis un mazgāšanas līdzekļa dozatoru mazliet atvērtu, lai ierīcē cirkulētu gaiss un izžūtu mitrums — tas novērsīs pelējumu un smakas.

Ja ierīce netiek izmantota ilgāku laiku, aizgrieziet ūdens krānu un atvienojiet ierīci no strāvas padeves.

Orientējošs periodiskas tīrīšanas grafiks:

Atkaļķošana	Divreiz gadā
Apkopes mazgāšanas cikls	Reizi mēnesī
Durvju blīves tīrīšana	Reizi divos mēnešos
Veļas tilpnes tīrīšana	Reizi divos mēnešos
Mazgāšanas līdzekļa dozatora tīrīšana	Reizi divos mēnešos
Izvad sistēmas sūkņa filtra tīrīšana	Divreiz gadā
Ūdens ieplūdes šļūtenes un vārsta filtra tīrīšana	Divreiz gadā

Turpmākos paragrāfos paskaidrots, kā katra daļa jātīra.

13.2 Svešķermeņu izņemšana



Pirms cikla aktivizēšanas gādājiet, lai visas kabatas būtu tukšas un viss, kas kustās, piesiets. Skatiet sadaļu “Veļas ielāde” nodaļā “Padomi un ieteikumi”.

Izņemiet visus svešķermeņus (piemēram, metāla sprādzes, pogas, monētas u.t.t.), kuras var atrast durvju blīvē, filtros un veļas tilpnē. Skatiet sadaļas “Durvju blīve un dubultās apmales noslēgšana”, “Veļas tilpnes tīrīšana”, “Aizplūdes sūkņa tīrīšana” un “Ieplūdes šļūtenes un vārsta filtra tīrīšana”. Ja nepieciešams, sazinieties ar pilnvaroto apkopes centru.

13.3 Ārpusē tīrīšana

Tīriet ierīci tikai ar maigām ziepēm un siltu ūdeni. Pilnībā nosusiniet visas virsmas.

Nelietojiet abrazīvus sūkļus vai citus skrāpējošus materiālus.



UZMANĪBU!

Nelietojiet alkoholu, šķīdinātājus vai ķīmikālijas.



UZMANĪBU!

Netīriet metāla virsmas ar tīrīšanas līdzekļiem uz hlora bāzes.

13.4 Atkaļķošana



Ja ūdens jūsu rajonā ir ciets vai vidēji ciets, mēs iesakām izmantot veļas mazgājamām mašīnām paredzēto ūdens atkaļķošanas līdzekli.

Regulāri pārbaudiet veļas tilpni, lai pamanītu katlakmens veidošanos.

Parastie mazgāšanas līdzekļi jau satur ūdens mazgāšanas līdzekļus, taču mēs iesakām laiku pa laikam ieslēgt ciklu ar tukšu veļas tilpni un atkaļķošanas līdzekli.



Vienmēr ievērojiet instrukcijas, kas norādītas uz produktu iepakojuma.

13.5 Apkopes mazgāšana

Atkārtoti un ilgstoši lietojot zemu temperatūru un īsas programmas, veļas tilpnē un tvertnē var rasties mazgāšanas līdzekļa atliekas, pūkas baktērijas un biofilmas veidojumi. Tas var izraisīt sliktu smaku un pelējumu.

Lai likvidētu šīs atliekas un higiēniski iztīrītu ierīces iekšpusi, ieslēdziet apkopes mazgāšanas ciklu (vismaz reizi mēnesī):

1. Izņemiet veļu no veļas tilpnes.
2. Ieslēdziet kokvilnas programmu ar visaugstāko temperatūras iestatījumu un nelielu pulverveida mazgāšanas līdzekļa daudzumu, vai ja pieejams,

palaidiet Mašīnas tīrīšana programmu.

13.6 Durvju blīvējums

Šai ierīcei ir **pašattīroša ūdens iztukšošanas sistēma**, kas ļauj no apgērba atdalījušās nelielas pūkas izvadīt kopā ar ūdeni. Regulāri pārbaudiet blīvējumu. Cikla beigās var izvākt monētas, pogas un citus mazus priekšmetus.

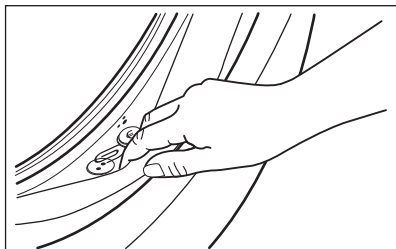

Notīriet to nepieciešamības gadījumā, izmantojot amonjaka krēma tīrīšanas līdzekli, nesaskrāpējot blīvējuma virsmu.

- i** Vienmēr ievērojiet instrukcijas, kas norādītas uz produktu iepakojuma.

13.7 Veļas tilpnes tīrīšana

Regulāri pārbaudiet veļas tilpni, lai novērstu nevēlamu nogulsņēju veidošanos.

Veļas tilpnē var veidoties rūsa, ko izraisa oksidējoši svešķermeņi vai dzelzi saturošs krāna ūdens

Iztīriet veļas tilpni, izmantojot nerūsējošam tēraudam īpaši paredzētus tīrīšanas līdzekļus.

- i** Vienmēr ievērojiet uz produkta iepakojuma sniegtās norādes. Nekādā gadījumā netīriet veļas tilpni ar katlakmens noņemšanas līdzekļiem, tīrīšanas līdzekļiem, kas satur hlora vai dzelzi, vai ar dzelzs sūkli.

Rūpīgai tīrīšanai.

1. Izfīriet veļas tilpni, izmantojot nerūsējošam tēraudam īpaši paredzētus tīrīšanas līdzekļus.

- i** Vienmēr ievērojiet uz produkta iepakojuma sniegtās norādes.
2. Izņemiet veļu no veļas tilpnes.
 3. Ieslēdziet īsu kokvilnas programmu ar augstu temperatūru, neievietojot veļu un izmantojot nelielu veļas pulvera daudzumu, vai, ja pieejams, palaidiet Mašīnas tīrīšana programmu. Ja jūsu ierīce var izveidot savienojumu ar Wi-Fi, īpašo programmu Mašīnas tīrīšana ir iespējams lejupielādēt arī ar lietotni.
 4. Manuāli pievienojiet nelielu daudzumu pulverveida mazgāšanas līdzekļa vai specifiska produkta tukšā veļas tilpnē, lai izskatotu palikušās atliekas.

- i** Reizēm cikla beigās displejā var būt redzama ikona : tas ir ieteikums veikt veļas tilpnes tīrīšanu. Tiklīdz veiksi veļas tilpnes tīrīšanu, ikona izzudīs.

13.8 Mazgāšanas līdzekļa dozatora tīrīšana

Lai novērstu sakaltuša mazgāšanas līdzekļa vai sarecējuša veļas mīkstinātāja nosēdumu veidošanos un/vai pelējuma veidošanos mazgāšanas līdzekļa dozatora atvilktnē, laiku pa laikam veiciet šādu tīrīšanas procedūru:

1. Atveriet mazgāšanas līdzekļa dozatoru. Piespiediet uz leju fiksatoru, kā parādīts attēlā, un izvelciet atvilktni.

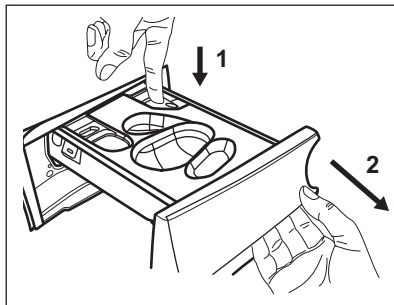

2. Izņemiet šķidrā mazgāšanas līdzekļa tilpni, ja tāda ievietota.

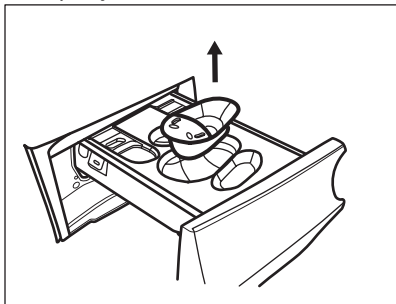

3. Paceliet nodalījuma augšējo vāku, lai to noņemtu.

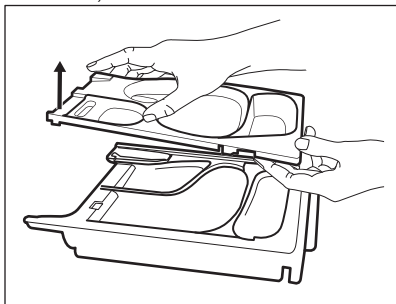

4. Izmazgājiet mazgāšanas līdzekļa dozatoru un jebkādu ieliktni zem tekoša ūdens.

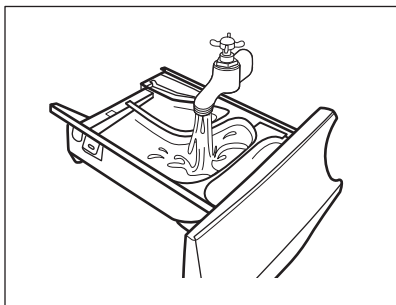

5. **⚠ UZMANĪBU!**
Nelietojiet asus vai metāla suku vai sūkļus.

Iztīriet visas mazgāšanas līdzekļa atliekas no padziļinājuma augšējās un apakšējās daļas. Padziļinājuma tīrīšanai izmantojiet nelielu suku.

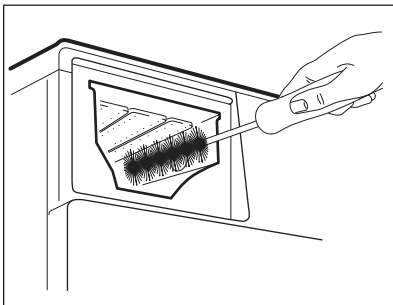

6. Apgrīziet dozatora otrādi un atveriet apakšējo pārsegu, kā parādīts attēlā.

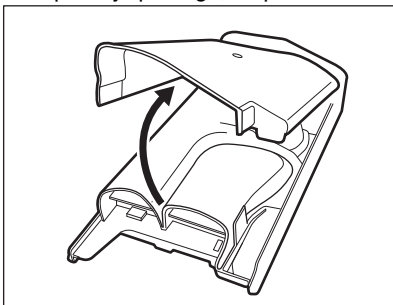

7. Pārliecinieties, ka visas mazgāšanas līdzekļa atliekas ir iztīrītas no tvertnes. Lietojiet tikai mīkstu, mitru drānu.
8. Uzlieciet apakšējo pārsegu atpakaļ, izlīdzinot atveres atvilktnes āķus, kā tas parādīts attēlā. Aizveriet, līdz atskan klikšķis.

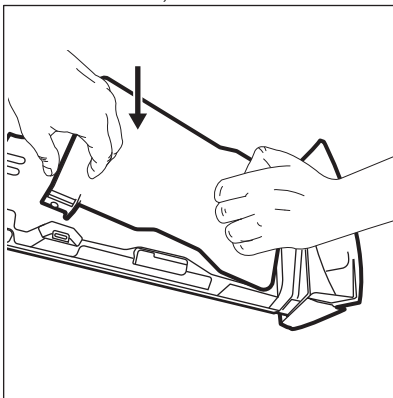



UZMANĪBU!
Piespiediet apakšējo pārsegu, kā parādīts attēlā. Pārliecinieties, ka tas ir pienācīgi aizvērts.

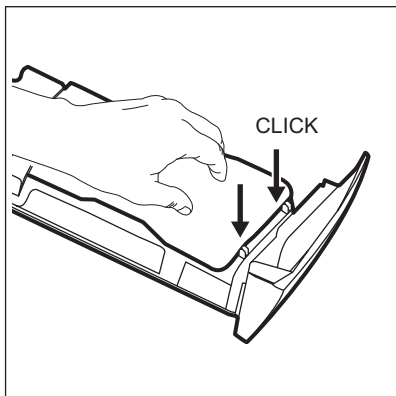

9. Atkārtoti samontējiet atvilktni šādi:
 - a. uzlieciet virsū apakšējo pārsegu un piespiediet, līdz atskan klikšķis;
 - b. Uzlieciet augšējo pārsegu un piespiediet, līdz atskan klikšķis.
 - c. Ja nepieciešams, ievietojiet šķidrā mazgāšanas līdzekļa tvertni.
10. Ievietojiet mazgāšanas līdzekļa dozatoru vadotnēs un aizveriet to. Palaidiet skalošanas programmu, neievietojot tīltnē veļu.

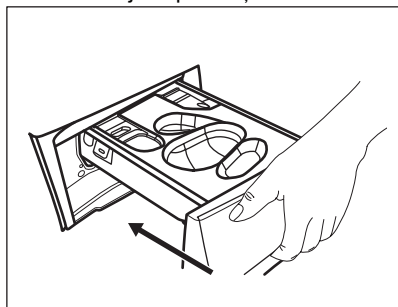

13.9 Ūdens izvadsistēmas sūkņa tīrīšana



BRĪDINĀJUMS!

Atvienojiet ierīces kontaktspraudni no elektrotilkla kontaktligzdas.



Regulāri pārbaudiet izvadsistēmas sūkņa filtru un pārliecinieties, ka tas ir tīrs.

Tīriet sūkni, ja:

- Ierīce neizsūknē ūdeni.
- veļas tīlne negriežas;
- Ierīce rada neparastu skaņu tādēļ, ka ir aizsērējis ūdens izvadsistēmas sūknis.
- ekrānā parādās brīdinājuma kods **E20**.



BRĪDINĀJUMS!

- Neizņemiet filtru ierīces darbības laikā.
- Netīriet sūkni, ja ūdens ierīcē ir karsts. Nogaidiet, līdz ūdens ir atdzisis.

Lai iztīrītu sūkni, rīkojieties šādi:

1. Atveriet sūkņa vāku.

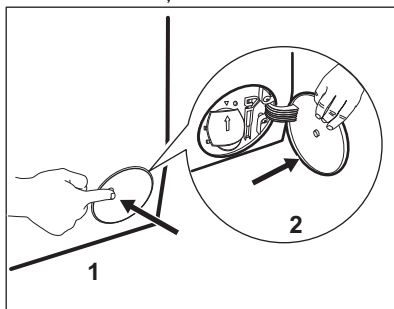

2. Novietojiet zem noplūdes sūkņa atveres piemērotu bļodu, lai tajā satecētu viss izplūstošais ūdens.
3. Atveriet lūku uz leju. Vienmēr turiet pa rokai lupatu, jo, izņemot filtru, var izplūst ūdens.

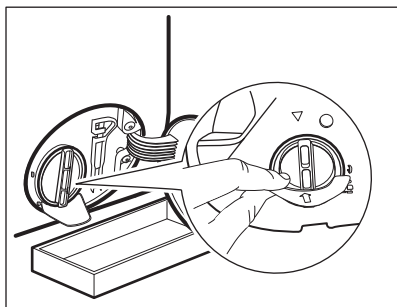

4. Pagrieziet filtru par 180 grādiem pretēji pulksteņa rādītāja virzienam, lai atvērtu to, bet neizņemiet to. Ļaujiet ūdenim izplūst.

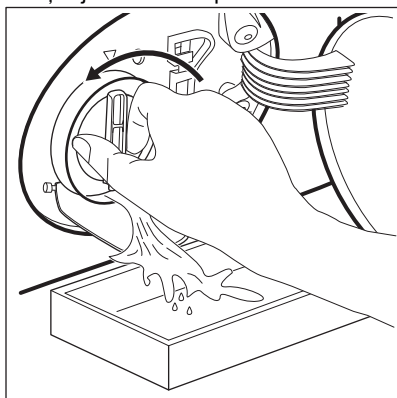

5. Kad trauks ir pilns ar ūdeni, ieskrūvējiet filtru atpakaļ un iztukšojiet trauku.
6. Atkārtojiet 4. un 5. soli, līdz ūdens vairs neizplūst.
7. Pagrieziet filtru pretēji pulksteņa rādītāja virzienam, lai to izņemtu.

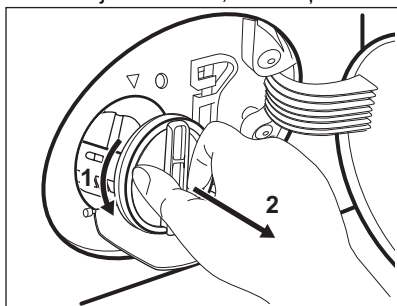

8. Ja nepieciešams, izņemiet pūkas un priekšmetus no filtra atveres.
9. Pārliecinieties, ka griežas sūkņa lāpstņirītis. Ja tas negriežas,

sazinieties ar pilnvaroto servisa centru.

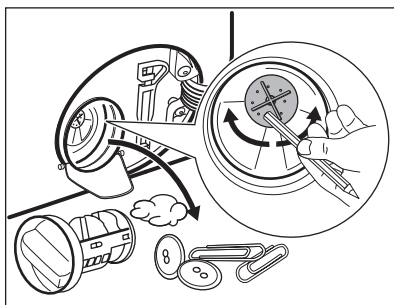

10. Tīriet filtru zem krāna ūdens.

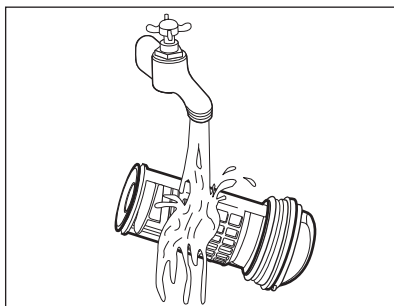

11. Ielieciet filtru atpakaļ īpašajās vadīklās, pagriežot to pulksteņa rādītāja virzienā. Pārliecinieties, ka filtrs pareizi piegriezts, lai novērstu ūdens noplūdes.

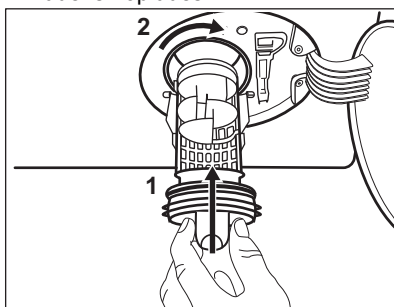

12. Aizveriet sūkņa vāku.

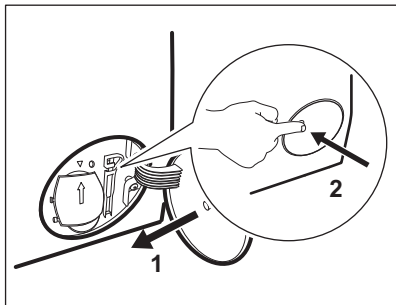

Izvadot ūdeni ar šīs ārkārtas ūdens izvadīšanas procedūras palīdzību, noplūdes sistēmu atkal nepieciešams aktivizēt:

- Ielejiet 2 litrus ūdens mazgāšanas līdzekļa dozatora galvenajā nodaļņā.
- Aktivizējiet programmu, lai izsūknētu ūdeni.

13.10 Ieplūdes šļūtenes un vārsta filtra tīrīšana

Ieteicams laiku pa laiku tīrīt ieplūdes šļūtenes un vārsta filtrus, lai likvidētu laika gaitā uzkrātās nogulsnes:

- Atvienojiet ieplūdes šļūteni no krāna un notīriet filtru.

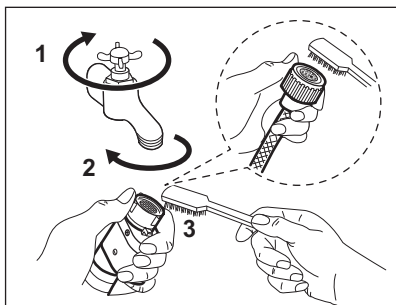

- Atvienojiet ieplūdes šļūteni no ierīces, atskrūvējot gredzenveida uzgriezni.

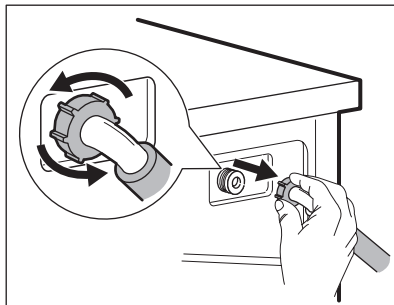

- Notīriet vārsta filtra ierīces aizmugurē ar zobu suku.

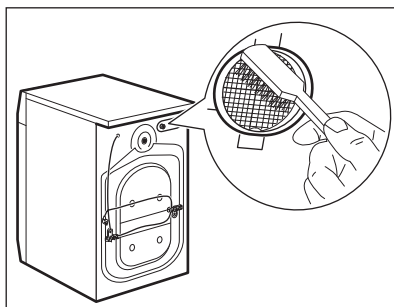

- Atkal pieslēdzot šļūteni ierīces aizmugurē, pagrieziet to pa kreisi vai pa labi (bet ne vertikālā pozīcijā) atkarībā no jūsu ūdens krāna pozīcijas.

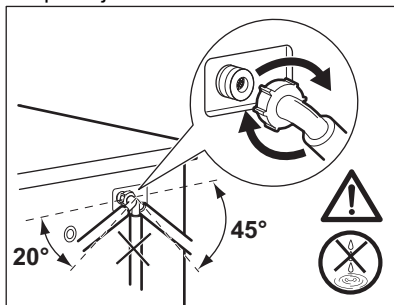

13.11 Avārijas ūdens izsūkņēšana

Ja ierīce neizsūknē ūdeni, veiciet to pašu procedūru, kas aprakstīta rindkopā "Noplūdes sūkņa tīrīšana". Ja nepieciešams, iztīriet sūkni.

Izvadot ūdeni ar šīs ārkārtas ūdens izvadīšanas procedūras palīdzību, noplūdes sistēmu atkal nepieciešams aktivizēt:

1. Ielejiet mazgāšanas līdzekļa dozatora galvenajā nodalījumā 2 litrus ūdens.
2. Aktivizējiet programmu, lai izsūknētu ūdeni.
4. Iztukšojiet sūkni. Skatiet ārkārtas ūdens izvadīšanas procedūru.
5. Kad sūknis ir tukšs, uzstādiet atpakaļ ieplūdes šļūteni.

13.12 Brīdinājumi par salu

Ja ierīce uzstādīta vietā, kur gaisa temperatūra var sasniegt 0 °C vai zemāku temperatūru, izlaidiet atlikušo ūdeni no ieplūdes šļūtenes un izsūknējiet to no sūkņa.

1. Atvienojiet kontaktdakšu no kontaktligzdas.
2. Aizgrieziet ūdens krānu.
3. Ielieciet ieplūdes šļūtenes divus galus konteinerā un ļaujiet ūdenim izplūst no šļūtenes.



BRĪDINĀJUMS!

Pārliecinieties, ka temperatūra ir augstāka par 0 °C, pirms atkal lietojat ierīci.

Ražotājs neatbild par bojājumiem, kas radušies zemas temperatūras rezultātā.

14. PROBLĒMRISINĀŠANA



BRĪDINĀJUMS!

Skatiet sadaļu "Drošība".

14.1 Brīdinājuma kodi un iespējamās kļūmes

Ierīci neuzsāk darbu vai arī darbības laikā tā pārtrauc darboties. Vispirms mēģiniet rast problēmas risinājumu (skatiet tabulas).



BRĪDINĀJUMS!

Pirms jebkuras pārbaudes veikšanas atvienojiet ierīci no elektrotīkla.

Dažu problēmu gadījumā displejā tiek attēlots brīdinājuma kods

un var nepārtraukti mirgot taustiņš Starts/pauze  :



Ja ierīcē ir ievietots pārāk liels veļas daudzums, izņemiet dažus apgērba gabalus no veļas tīlpnes un/vai turiet durvis piespiestas, vienlaikus turot nospiestu taustiņu Starts/pauze, līdz pārstāj mirgot indikators  (skat. attēlu turpmāk).

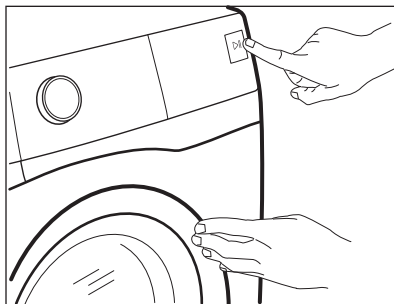

Problēma	Iespējamais risinājums
E10 Ierīce pienācīgi neuzpildās ar ūdeni.	<ul style="list-style-type: none"> • Pārlicinieties, ka ir atvērts ūdens krāns. • Pārbaudiet, vai ūdens padeves spiediens nav pārāk zems. Lai saņemtu šo informāciju, sazinieties ar savu vietējo ūdensapgādes uzņēmumu. • Pārlicinieties, ka nav aizsprostots ūdens krāns. • Pārlicinieties, ka ietilpdes lokanais savienojums nav salocījies, bojāts vai saliekts. • Pārlicinieties, ka ir pareizi izveidots aizplūdes lokanā savienojuma pieslēgums. • Pārlicinieties, ka nav aizsprostots ietilpdes lokanā savienojuma filtrs un vārsta filtrs. Skatiet „Apkope un tīrīšana”.
E20 Ierīce neizsūknē ūdeni.	<ul style="list-style-type: none"> • Pārlicinieties, ka nav aizsprostots izlietnes sifons. • Pārlicinieties, ka aizplūdes lokanais savienojums nav salocījies vai saliekts. • Pārlicinieties, ka nav aizsprostots izvadsistēmas filtrs. Nepieciešamības gadījumā notīriet filtru. Skatiet „Apkope un tīrīšana”. • Pārlicinieties, ka ir pareizi izveidots aizplūdes lokanā savienojuma pieslēgums. • Iestatiet aizplūdes programmu, ja iestatāt programmu bez aizplūdes fāzes. • Ja esat izvēlējies iespēju, kuras beigās ūdens netiek izvadīts no veļas tīlpnes, iestatiet aizplūdes programmu.
E40 Ierīces durvis ir atvērtas vai nav pareizi aizvērtas.	<ul style="list-style-type: none"> • Pārlicinieties, ka ierīces durvis ir kārtīgi aizvērtas.
E91 Iekšēja kļūme. Ierīces elektronisko elementu starpā nav saziņas.	<ul style="list-style-type: none"> • Programma netika pienācīgi pabeigta, vai ierīce pārāk ātri pārtrauca darbību. Izslēdziet ierīci un ieslēdziet to atkārtoti. • Ja brīdinājuma kods parādās atkārtoti, sazinieties ar pilnvaroto servisa centru.
EFO Ūdens pretnoplūdes sistēma ir ieslēgta.	<ul style="list-style-type: none"> • Atvienojiet ierīci un aizveriet ūdens krānu. Sazinieties ar pilnvaroto servisa centru.

Ja displejs rāda brīdinājuma kodus, izslēdziet ierīci un ieslēdziet to atkārtoti. Ja problēma atkārtojas, sazinieties ar pilnvaroto servisa centru.

Dažādu veļas mašīnas problēmu gadījumā skatiet iespējamus risinājumus turpmāk esošajā tabulā.

Problēma	Iespējamais risinājums
Nevar palaist programmu.	<ul style="list-style-type: none"> • Pārliedziet, ka ierīces kontaktspraudnis ir pieslēgts strāvas padeves kontaktligzdai. • Pārliedziet, ka ierīces durvis ir kārtīgi aizvērtas. • Pārbaudiet, vai drošinātāju kastē nav izdegušu drošinātāju. • Pārliedziet, ka nospiežs taustiņš Starts/pauze . • Ja ir iestatīts atliktais starts, atceliet iestatījumu vai gaidiet laika atskaites beigas. • Izslēdziet Bērnu drošības funkciju, ja tā ir ieslēgta. • Pārbaudiet izvēlētas programmas pogas stāvokli.
Ierīce piepildās ar ūdeni un nekavējoties to izsūknē.	<ul style="list-style-type: none"> • Pārliedziet, ka aizplūdes lokanais savienojums atrodas pareizā pozīcijā. Iespējams, lokanais savienojums ir novietots pārāk zemu. Skatiet „Uzstādīšanas norādes”.
Nedarbojas veļas izgriešanas fāze, vai mazgāšanas cikls noris ilgāk nekā ierasts.	<ul style="list-style-type: none"> • Iestatiet veļas izgriešanas programmu. • Pārliedziet, ka nav aizsprostots ūdens izvadsistēmas filtrs. Nepieciešamības gadījumā notīriet filtru. Skatiet „Apkope un tīrīšana”. • Manuāli izlīdziniet veļas tilpnē ievietotos apģērba gabalus un atkārtoti palaidiet veļas izgriešanas fāzi. Šo problēmu var izraisīt nevienmērīgi sabalansēts svars.
Ūdens noplūdis uz grīdas.	<ul style="list-style-type: none"> • Pārliedziet, ka ūdens lokano savienojumu pieslēgumi ir cieši noslēgti un no tiem nav ūdens noplūdes. • Pārliedziet, ka ūdens ieplūdes un aizplūdes lokanajos savienojumos nav bojājumu. • Pārliedziet, ka izmantojat piemērotu veļas mazgāšanas līdzekli atbilstošā daudzumā.
Nevar atvērt ierīces durvis.	<ul style="list-style-type: none"> • Pārliedziet, ka nav izvēlēta mazgāšanas programma, kuras beigās ūdens paliek veļas tilpnē. • Pārliedziet, ka veļas mazgāšanas programma ir pabeigta. • Ja veļas tilpnē ir palicis ūdens, iestatiet ūdens izsūknēšanas vai veļas izgriešanas programmu. • Pārliedziet, ka ierīcei pienāk elektroenerģija. • Šo problēmu var izraisīt ierīces atteice. Sazinieties ar pilnvaroto servisa centru. <p>Ja Jums jāatver ierīces durvis, rūpīgi izlasiet „Ierīces durvju atvēršana ārkārtas gadījumā”.</p>
Ierīce rada neparastus trokšņus un vibrē.	<ul style="list-style-type: none"> • Pārliedziet, ka ierīce ir pareizi nolīmeņota. Skatiet „Uzstādīšanas norādes”. • Pārliedziet, ka ierīce ir izpakota un/vai ir izskrūvētas transportēšanai paredzētās skrūves. Skatiet „Uzstādīšanas norādes”. • Ielieciet veļas tilpnē vairāk veļas. Iespējams, veļas tilpnē ir pārāk maz veļas.

Problēma	Iespējamais risinājums
Programmas darbības laikā palielinās vai samazinās programmas darbības ilgums.	<ul style="list-style-type: none"> Funkcija ProSense System var noregulēt programmas darbības ilgumu atbilstoši veļas veidam un daudzumam. Skatiet nodaļas "Ikdienas lietošana" sadaļu "ProSense System veļas daudzuma noteikšana".
Neapmierinoši veļas mazgāšanas rezultāti.	<ul style="list-style-type: none"> Palieliniet veļas mazgāšanas līdzekļa daudzumu vai izmantojiet citu veļas mazgāšanas līdzekli. Grūti izmazgājamo traipu apstrādei pirms veļas mazgāšanas izmantojiet īpašus traipu tīrīšanas līdzekļus. Pārļiecinieties, ka ir iestatīta atbilstoša veļas mazgāšanas temperatūra. Samaziniet veļas tilpnē ievietotās veļas daudzumu.
Pārāk daudz putu veļas tilpnē mazgāšanas cikla laikā.	<ul style="list-style-type: none"> Samaziniet mazgāšanas līdzekļa daudzumu vai tablešu skaitu, vai vienas devas mazgāšanas līdzekļus.
Pēc mazgāšanas cikla dozatora nodalījumā ir mazgāšanas līdzekļa atliekas.	<ul style="list-style-type: none"> Pārļiecinieties, ka izmantojat mazgāšanas līdzekļa dozatoru atbilstoši šajā lietotāja rokasgrāmatā sniegtajiem norādījumiem. Nodrošiniet, ka tiek izmantotas svaigas tabletes vai vienas devas mazgāšanas līdzekļi. Glabājiet tos kārbā, kuru aizverat pēc lietošanas, saskaņā ar ražotāja ieteikumiem. Tieša saskare ar apkārtējo vidi var mainīt to raksturlielumus un uzvedību Pods® nodalījumā, it īpaši, kombinējot tos ar noteiktām iespējām (piemēram, Atliktais starts).

Pēc pārbaudes ieslēdziet ierīci. Programma turpina darboties no tās vietas, kur tā tika pārtraukta.

Ja problēma atkārtojas, sazinieties ar pilnvaroto servisa centru.

Servisa centram nepieciešamie dati ir norādīti tehnisko datu plāksnītē.

14.2 Durvju atvēršana ārkārtas gadījumā

Elektrības padeves pārtraukuma vai darbības traucējumu gadījumā ierīces durvis saglabājas bloķētā stāvoklī. Mazgāšanas programma turpina darbību pēc elektrības padeves atjaunošanas. Ja darbības traucējumu gadījumā durvis saglabājas bloķētā stāvoklī, tās ir iespējams atvērt, izmantojot avārijas atvēršanas funkciju.

Pirms ierīces durvju atvēršanas:



UZMANĪBU!
Apdegumu risks!
 Pārļiecinieties, ka ūdens temperatūra nav pārāk augsta vai veļa nav karsta. Nepieciešamības gadījumā uzgaidiet, līdz tie atdziest.



UZMANĪBU!
 Pastāv traumu risks!
 Pārļiecinieties, ka veļas tilpne negriežas. Nepieciešamības gadījumā uzgaidiet, līdz veļas tilpne pārstāj griezties.

- i** Pārliecinieties, ka ūdens līmenis veļas tīlpnē nav pārāk augsts. Nepieciešamības gadījumā veiciet tīlpnes ārkārtas iztukšošanu (skatiet sadaļas “Kopšana un tīrīšana” punktu “Ārkārtas iztukšošana”).

Lai atvērtu ierīces durvis, rīkojieties šādi:

1. Nospiediet taustiņu Iesl./Izsl. **i**, lai izslēgtu ierīci.
2. Atvienojiet ierīces kontaktspraudni no elektroīkla kontaktligzdas.
3. Atveriet filtra vāciņu.
4. Vienu reizi pavelciet uz leju avārijas atvēršanas sviru. Vēlreiz pavelciet to

uz leju, turiet to nospiestu un vienlaicīgi atveriet ierīces durvis.

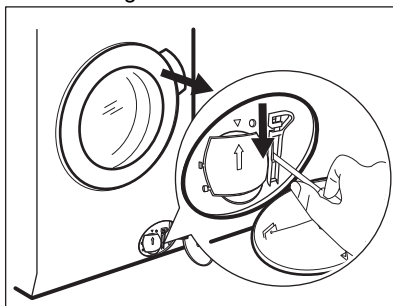

5. Izņemiet veļu no tīlpnes un aizveriet ierīces durvis.
6. Aizveriet filtra vāciņu.

15. PATĒRĪŅA DATI

15.1 Ievads

- i** Detalizēta informācija par energomarķējumu pieejama vietnē www.theenergylabel.eu.

- i** QR kods uz ierīces komplektācijā iekļautā energomarķējuma sniedz tīmekļa saiti uz informāciju par ES EPREL datu bāzē iekļauto ierīces ekspluatācijas parametru informāciju. Glabājiet energoefektivitātes marķējumu kopā ar lietotāja rokasgrāmatu un visiem pārējiem ierīces komplektācijā iekļautajiem dokumentiem. Šo pašu informāciju var uzzināt arī EPREL, atverot saiti <https://eprel.ec.europa.eu> un norādot ierīces energoefektivitātes nominālo datu plāksnītē norādīto modeļa nosaukumu un produkta numuru. Lai noskaidrotu tehnisko datu plāksnītes atrašanās vietu, skatiet nodaļu “Izstrādājuma apraksts”.

15.2 Apzīmējumi

kg	Veļas ielādes daudzums.	hh:mm	Programmas darbības ilgums.
kWh	Elektroenerģijas patēriņš.	°C	Veļas temperatūra.
Litri	Ūdens patēriņš.	apgr./min	Veļas izgriešanas ātrums.

%	Atlikušais mitrums izgriešanas fāzes beigās. Jo lielāks veļas izgriešanas ātrums, jo lielāks ir troksnis un jo zemāks ir atlikušā mitruma līmenis.
---	--

i Vērtības un programmu ilgums var atšķirties atkarībā no dažādiem apstākļiem (piem., istabas temperatūras, ūdens temperatūras un spiediena, veļas daudzuma un veida, elektrotīkla sprieguma), kā arī no programmas noklusējuma iestatījumu maiņas.

15.3 Saskaņā ar Komisijas regulu ES 2019/2023

Eco 40-60 programma	kg	kWh	Litri	hh:mm	%	°C	apgr./min ¹⁾
Pilns veļas ielādes daudzums	8.0	0.500	60.0	03:35	53.00	25.0	1400
Daļējas noslodzes tilpnes veļas ielādes daudzums	4.0	0.345	42.0	02:45	53.00	24.0	1400
Ceturtdaļas pilnības pakāpes veļas ielādes daudzums	2.0	0.265	29.0	02:10	54.00	22.0	1400

¹⁾ Maksimālais veļas izgriešanas ātrums.

Jaudas patēriņš dažādos darbības režīmos

Izslēgts (W)	Gaidstāve (W)	Atliktais starts (W)
0.50	0.50	4.00

Laiks līdz izslēgtam/gaidstāves režīmam ir ne vairāk kā 15 minūtes.

15.4 Bieži lietotas programmas

i Šīs vērtības ir tikai orientējošas.

Programma	kg	kWh	Litri	hh:mm	%	°C	apgr./min ¹⁾
Kokvilna ²⁾ 95 °C	8.0	3.050	100.0	03:35	52.00	85.0	1400

Programma	kg	kWh	Litri	hh:mm	%	°C	apgr./min ¹⁾
Kokvilna 60 °C	8.0	1.950	95.0	03:20	52.00	55.0	1400
Kokvilna ³⁾ 20 °C	8.0	0.250	95.0	02:50	52.00	20.0	1400
Sintētika 40 °C	3.0	0.650	60.0	02:15	35.00	40.0	1200
Smalkā veļa ⁴⁾ 30 °C	2.0	0.400	55.0	01:10	35.00	30.0	1200
Vilna 30 °C	2.0	0.200	55.0	01:10	30.00	30.0	1200

1) Maksimālais veļas izgriešanas ātrums.

2) Piemērota ļoti netīru audumu mazgāšanai.

3) Piemērota viegli netīru kokvilnas, sintētikas un jauktu audumu izstrādājumu mazgāšanai.

4) Tā veic arī ātru mazgāšanas ciklu viegli netīrai veļai.

16. ĪSA PAMĀCĪBA

16.1 Ikdienas lietošana

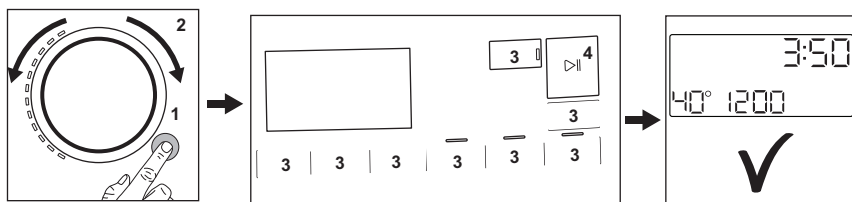

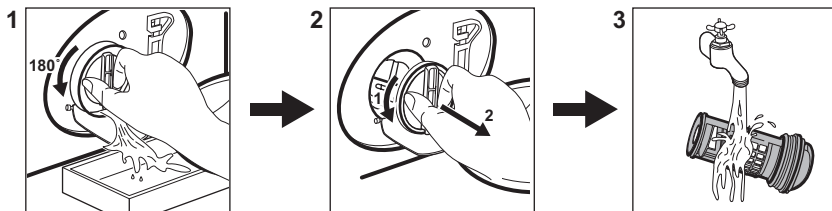

- Pievienojiet elektrofīkla vada spraudni elektrofīkla kontaktligzdai.
- Atveriet ūdens krānu.
- Nospiediet taustiņu **iesl./izsl.** (1), lai ieslēgtu ierīci (1).
- Pagrieziet programmu izvēles pārlēgu, lai iestatītu vēlamo programmu (2).
- Pieskaroties attiecīgajiem skārientaustiņiem, iestatiet vēlamās papildiespējas (3).
- Ievietojiet veļu veļas tilpnē pa vienam priekšmetam, nepārsniedzot maksimālo ieteicamo ielādi. Aizveriet durvis un pārliecinieties, ka veļa neiesprūst starp blīvi un durvīm.
- Ielejiet mazgāšanas līdzekli un citus veļas kopšanas līdzekļus attiecīgajā mazgāšanas līdzekļa dozatora nodalījumā. Ja izmantojat mazgāšanas līdzekļa tabletes, aktivizējiet iespēju Pods®.
- Lai palaistu programmu, pieskaroties taustiņam **Starts/pauze** (4).
- Ierīce sāk darboties.
- Pēc programmas beigām izņemiet veļu.
- Nospiediet taustiņu **iesl./izsl.** (1), lai izslēgtu ierīci.

16.2 Ūdens izsūkņēšanas sūkņa filtra tīrīšana



Regulāri iztīriet šo filtru, īpaši, ja displejā parādās brīdinājuma kods **E20**.

16.3 Programmas

Programmas	Ievietojamais veļas daudzums	Produkta apraksts
PowerClean 59min	5.0 kg	Kokvilnas un sintētikas apģērbi. Šī programma nodrošina labus mazgāšanas rezultātus īsā laikā.
Eco 40–60	8.0 kg	Zema elektroenerģijas patēriņa cikls kokvilnas izstrādājumiem. Samazina temperatūru un pagarina darbības laiku labu mazgāšanas rezultātu iegūšanai.
Kokvilna	8.0 kg	Balti un krāsaini kokvilnas izstrādājumi. Ideāli piemērots vidēji netīrai un ļoti netīrai veļai.
Sintētika	3.0 kg	Sintētiskas vai jauktu audumu izstrādājumi.
Smalkā veļa	2.0 kg	Smalki audumi, piemēram, akrila, viskozes, poliestera izstrādājumi.
 Vilna	2.0 kg	Vilnas izstrādājumi, kurus var mazgāt veļas mašīnā, vilnas un smalki izstrādājumi, kurus jāmazgā ar rokām.
20 min. - 3 kg	3.0 kg	Viegli netīri vai vienreiz valkāti kokvilnas un sintētiskas izstrādājumi.
 Tvvaiks	1.0 kg	Kokvilnas un sintētiskiem izstrādājumiem, kurus nepieciešams likvidēt krokas.
 Virsdrebes	2.0 kg ¹⁾ 1.0 kg ²⁾	Moderni āra sporta apģērbi.

Programmas	levietojamais veļas daudzums	Produkta apraksts
 Higiēna	8.0 kg	Balta kokvilnas veļa. Šī programma likvidē vairāk nekā 99,99 % baktēriju un vīrusu ³⁾ Tā nodrošina arī alergēnu pienācīgu likvidēšanu.
Skalošana	8.0 kg	Visi audumi, izņemot vilnas izstrādājumus un smalkveļu. Programma skalošanai un veļas izgriešanai.
Izgriešana/Ūdens izsūk- nēšana	8.0 kg	Veļas izgriešana un ūdens izsūkņēšana no veļas tīltnes. Visi audumi, izņemot vilnas un smalkos audumus.

1) Mazgāšanas programma.

2) Mazgāšanas programma un ūdensnecaurlaidības atjaunošanas fāze.

3) Pārbaudīta pret zeltaino stafilokoku (*Staphylococcus aureus*), enterokokiem (*Enterococcus faecium*), raugveida sēnītēm (*Candida albicans*), baktēriju *Pseudomonas aeruginosa* un MS2 bakteriofāgu ārējā pārbaudē, kuru 2021. gadā veica uzņēmums "Swissatest Testmaterialien AG" (pārbaudes ziņojuma nr. 202120117).

17. APSVĒRUMI PAR VIDES AIZSARDZĪBU

Nododiet otrreizējai pārstrādei materiālus ar simbolu . Ievietojiet iepakojuma materiālus atbilstošajos konteineros to otrreizējai pārstrādei. Palīdziet aizsargāt apkārtējo vidi un cilvēku veselību, atkārtoti pārstrādājot elektrisko un elektronisko iekārtu atkritumus.

Neizmetiet ierīces, kas apzīmētas ar šo simbolu , kopā ar māsaimniecības atkritumiem. Nododiet izstrādājumu vietējā otrreizējās pārstrādes punktā vai sazinieties ar vietējo pašvaldību.

www.aeg.com/shop



157056223-A-202023



AEG