

► <b>BG</b> Ръководство за употреба	2	<b>PL</b> Instrukcja obsługi	439
<b>HR</b> Upute za uporabu	43	<b>RO</b> Manual de utilizare	479
<b>CS</b> Návod k použití	82	<b>SR</b> Упутство за употребу	518
<b>NL</b> Gebruiksaanwijzing	120	<b>SK</b> Návod na používanie	557
<b>ET</b> Kasutusjuhend	159	<b>SL</b> Navodila za uporabo	596
<b>FR</b> Notice d'utilisation	198		
<b>DE</b> Benutzerinformation	238		
<b>EL</b> Οδηγίες Χρήσης	279		
<b>HU</b> Használati útmutató	320		
<b>LV</b> Lietošanas instrukcija	359		
<b>LT</b> Naudojimo instrukcija	398		

# USER MANUAL

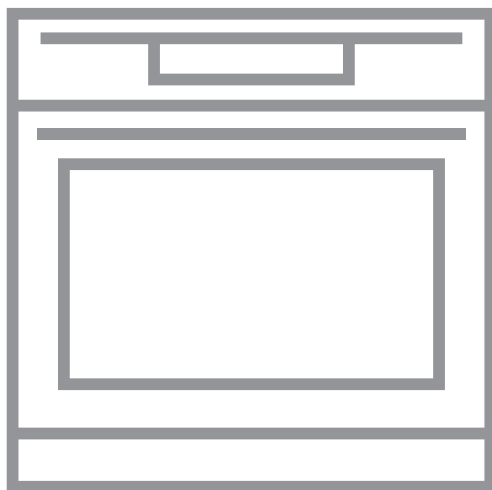

BPE742380B  
BPK742380B  
BPK742380M

**AEG**

## NEVAINOJAMIEM REZULTĀTIEM

Pateicamies, ka izvēlējāties AEG izstrādājumu! Esam to radījuši, lai nodrošinātu nevainojamu izpildi daudzu gadu garumā, izmantojot inovatīvas tehnoloģijas, kas palīdz vienkāršot dzīvi — iespējas, ko neatradīsiet parastās ierīcēs. Lūdzu, veltiet dažas minūtes tam, lai izlasītu šo materiālu un gūtu labākus rezultātus.

Apmeklējiet mūsu tīmekļa vietni, lai:



saņemt lietošanas ieteikumus un brošūras, kā arī traucējummeklēšanas, servisa un remonta informāciju:

**[www.aeg.com/support](http://www.aeg.com/support)**

reģistrētu savu ierīci labāka servisa saņemšanai:

**[www.registeraeg.com](http://www.registeraeg.com)**



iegādātos savai ierīcei papildpiederumus, vienreizējas lietošanas materiālus un oriģinālās rezerves daļas:

**[www.aeg.com/shop](http://www.aeg.com/shop)**

## KLIENTU APKALPOŠANA UN SERVISS

Izmantojiet tikai oriģinālās rezerves daļas.

Sazinoties ar mūsu pilnvaroto servisa centru, nodrošiniet, lai jums būtu pieejami šādi dati: modelis, PNC, sērijas numurs.

Šī informācija ir norādīta uz datu plāksnītes.

 Uzmanību / drošības informācija

 Vispārīga informācija un ieteikumi

 Ar vidi saistīta informācija

Izmaiņu tiesības rezervētas.

## SATURS

<b>1. DROŠĪBAS INFORMĀCIJA.....</b>	<b>360</b>	<b>3. IZSTRĀDĀJUMA APRĀKSTS.....</b>	<b>366</b>
1.1 Bērnu un neaizsargātu personu drošība.....	360	3.1 Vispārējs pārskats.....	366
1.2 Vispārīgā drošība.....	361	3.2 Papildpiederumi.....	366
<b>2. DROŠĪBAS NORĀDĪJUMI.....</b>	<b>362</b>	<b>4. CEPEŠKRĀSNS IESLĒGŠANA UN IZSLĒGŠANA.....</b>	<b>367</b>
2.1 Uzstādīšana.....	362	4.1 Vadības panelis.....	367
2.2 Elektroītīkla savienojums.....	363	4.2 Displejs.....	368
2.3 Lietošana.....	364	<b>5. PIRMS PIRMĀS LIETOŠANAS REIZES.....</b>	<b>369</b>
2.4 Aprūpe un tīrīšana.....	364	5.1 Sākotnējā tīrīšana.....	370
2.5 Pirolitiskā tīrīšana.....	365	5.2 Pirmreizējais savienojums.....	370
2.6 Iekšējais apgaismojums.....	365	5.3 Sākotnējā uzkarsēšana.....	370
2.7 Serviss.....	365	<b>6. IZMANTOŠANA IKDIENĀ.....</b>	<b>370</b>
2.8 Utilizācija.....	366	6.1 Karsēšanas funkcijas iestatīšana.....	370

6.2 Iestatīšana Gatavošanas palīgs...371	11.3 Funkcijas Pirolītiskā tīrīšana izmantošana..... 386
6.3 Karsēšanas funkcijas.....372	11.4 Tīrīšanas atgādinājums..... 387
6.4 Ieslēgtas piezīmes. Ventilatora kars. ar mitrumu.....374	11.5 Iznēmšana un uzstādīšana: Durvis.... 387
<b>7. PULKSTEŅA FUNKCIJAS..... 374</b>	11.6 Kā nomainīt: Lampa..... 388
7.1 Pulksteņa funkciju apraksts..... 374	<b>12. PROBLĒMRISINĀŠANA..... 389</b>
7.2 Pulksteņa funkcijas iestatīšana....375	12.1 Kā rīkoties, ja..... 389
<b>8. IZMANTOŠANA: PAPILDPIEDERUMI...376</b>	12.2 Kā pārvaldīt: Kļūdu kodi..... 390
8.1 Papildpiederumu ievietošana.....376	12.3 Servisa dati..... 391
8.2 Termozonde.....377	<b>13. ENERGOEFEKTIVITĀTE..... 391</b>
<b>9. PAPILDFUNKCIJAS..... 379</b>	13.1 Produkta informācija un Produkta informācijas lapa*..... 391
9.1 Saglabāšana: Izlase..... 379	13.2 Elektroenerģijas taupīšana..... 392
9.2 Funkciju bloķēšana..... 380	<b>14. IZVĒLNES STRUKTŪRA.....393</b>
9.3 Automātiskā izslēgšanās..... 380	14.1 Izvēlne..... 393
9.4 Dzesēšanas ventilators.....380	14.2 Apakšizvēlne: Tīrīšana..... 393
<b>10. PADOMI UN IETEIKUMI..... 381</b>	14.3 Apakšizvēlne: Iespējas..... 393
10.1 Gatavošanas ieteikumi..... 381	14.4 Apakšizvēlne: Uzstādīšana..... 394
10.2 Ventilatora kars. ar mitrumu.....381	14.5 Apakšizvēlne: Servisa izvēlne... 394
10.3 Ventilatora kars. ar mitrumu - ieteicamie piederumi.....382	<b>15. TAS IR VIENKĀRŠI!..... 395</b>
10.4 Gatavošanas tabulas pārbaudes iestādēm..... 382	<b>16. IZMANTOJIET SAĪSNI!..... 396</b>
<b>11. KOPŠANA UN TĪRĪŠANA..... 384</b>	<b>17. APSVĒRUMI PAR VIDES AIZSARDZĪBU .....397</b>
11.1 Piezīmes par tīrīšanu..... 385	
11.2 Iznēmšana. Plauktu balsti .....385	

## 1. DROŠĪBAS INFORMĀCIJA

---

Pirms ierīces uzstādīšanas un lietošanas rūpīgi izlasiet pievienotos norādījumus. Ražotājs neatbild par savainojumiem un bojājumiem, kas radušies ierīces nepareizas uzstādīšanas vai izmantošanas rezultātā. Glabājiet šīs instrukcijas drošā, pieejamā vietā, lai tās varētu izmantot nākotnē.

### 1.1 Bērnu un neaizsargātu personu drošība

- Šo ierīci drīkst izmantot bērni no 8 gadu vecuma un cilvēki ar ierobežotām fiziskām, sensorām vai garīgām spējām vai pieredzes un zināšanu trūkumu atbildīgas personas uzraudzībā vai, ja tie ir informēti par ierīces drošu lietošanu un izprot potenciālos riskus. Bērniem no līdz 8 gadu

- vecumam un personām ar ļoti plašu un sarežģītu invaliditāti jāliedz piekļuve ierīcei, ja vien tos nepārtraukti neuzrauga.
- Mazi bērni jāuzrauga, lai viņi nerotaļātos ar ierīci.
- Neļaujiet bērniem tuvoties iepakojumam un atbrīvojieties no tā pienācīgā veidā.
- UZMANĪBU: Ierīce un tās pieejamās detaļas lietošanas laikā sakarst. Neļaujiet bērniem un mājdzīvniekiem atrasties ierīces tuvumā, kad tā tiek lietota vai atdziest.
- Ja ierīcei ir bērnu drošības ierīce, tā jāaktivizē.
- Bērni nedrīkst tīrīt ierīci un veikt tās apkopi bez uzraudzības.

## 1.2 Vispārīgā drošība

- Šī ierīce paredzēta tikai ēdiena gatavošanai.
- Šī ierīce ir izstrādāta tikai izmantošanai mājas apstākļos un telpās.
- Šo ierīci var izmantot birojos, viesnīcu viesu numuriņos, pansiju viesu numuriņos, lauku viesu mājās un citās līdzīgās uzturēšanās vietās, kurās izmantošana nepārsniedz (vidējo) mājsaimniecības lietošanas intensitāti.
- Ierīces uzstādīšanu un vada nomaiņu drīkst veikt tikai kvalificēts speciālists.
- Nelietojiet ierīci pirms tās iebūvēšanas.
- Pirms visu veidu apkopes veikšanas atvienojiet ierīci no elektrotīkla.
- Ja elektrības padeves vads ir bojāts, lai izvairītos no elektrības trieciena riska, tas jānomaina ražotājam, autorizētajam servisa centram vai citam kvalificētam speciālistam.
- UZMANĪBU: Pirms spuldzes nomaiņas pārlicinieties, ka ierīce ir izslēgta, lai izvairītos no strāvas trieciena iespējamības.
- UZMANĪBU: Ierīce un tās pieejamās detaļas lietošanas laikā sakarst. Nepieskarieties sildelementiem.

# DROŠĪBAS NORĀDĪJUMI

- Vienmēr izmantojiet cimdus, lai izņemtu vai ievietotu papildpiederumus vai gatavošanas traukus.
- Lietojiet tikai šai ierīcei paredzēto ēdiena sensoru (temperatūras sensoru).
- Lai izņemtu plauktu balstus, vispirms pavelciet nost no sānu sienām plauktu balsta priekšpusi, un tad aizmugurējo daļu. Uzstādiet plauktu atbalstus, veicot iepriekšminētās darbības pretējā secībā.
- Ierīces tīrīšanai neizmantojiet tvaika tīrītāju.
- Plīts virsmas stikla durvju tīrīšanai neizmantojiet raupjus, abrazīvus tīrīšanas līdzekļus vai asus metāla skrāpjus, jo tie var saskrāpēt virsmas, un tādējādi stikls var saplīst.
- Pirms pirolītiskās tīrīšanas izņemiet piederumus no izstrādājuma un noslaukiet izlijušās vielas.

## 2. DROŠĪBAS NORĀDĪJUMI

### 2.1 Uzstādīšana



#### **BRĪDINĀJUMS!**

Ierīci drīkst uzstādīt tikai kvalificēta persona.

- Noņemiet visu iesaiņojumu.
- Neuzstādiet un nelietojiet bojātu ierīci.
- Ievērojiet kopā ar ierīci piegādātās uzstādīšanas norādes.
- Vienmēr uzmanīgi pārvietojiet ierīci, jo tā ir smaga. Vienmēr izmantojiet drošības cimdus un slēgtus apavus.
- Nevelciet ierīci aiz roktura.
- Uzstādiet ierīci drošā un atbilstošā vietā, kas atbilst uzstādīšanas prasībām.
- Nodrošiniet starp blakus uzstādītām ierīcēm piemērotu attālumu.
- Pirms ierīces uzstādīšanas pārliedzinieties, ka būs iespējams brīvi atvērt cepeškrāsns durvis.
- Ierīce ir aprīkota ar elektrisku dzesēšanas sistēmu. Tā ir jādarbina ar elektrības padevi.
- Iebūvētajai ierīcei jāatbilst standarta DIN 68930 stabilitātes prasībām.

Skapīša minimālais augstums (skapīša zem darba virsmas minimālais augstums)	578 (600) mm
Skapīša platums	560 mm
Skapīša dziļums	550 (550) mm
Ierīces priekšpuses augstums	594 mm

ierīces aizmugures augstums	576 mm
ierīces priekšpusē platums	595 mm
ierīces aizmugures platums	559 mm
ierīces dziļums	567 mm
ierīces iebūvēšanas dziļums	546 mm
ierīces dziļums ar atvērtām durvīm	1027 mm
Ventilācijas atveres minimālais izmērs. Atvere apakšējā aizmugurējā daļā	560x20 mm
Strāvas kabeļa garums. Kabelis tiek novietots aizmugurējā labajā stūrī	1500 mm
Montāžas skrūves	4x25 mm

## 2.2 Elektrotīkla savienojums



### BRĪDINĀJUMS!

Var izraisīt ugunsgrēku un elektrošoku.

- Elektrības padeves pieslēgšana jāveic sertificētam elektriķim.
- Ierīcei jābūt iezemētai.
- Pārliedzieties, ka tehnisko datu plāksnītē norādītie parametri atbilst elektrotīkla parametriem.
- Vienmēr izmantojiet pareizi uzstādītu un drošu kontaktligzdu.
- Nelietojiet daudzkontakta adapterus vai pagarinātājus.
- Rīkojieties uzmanīgi, lai nesabojātu kontaktspraudni un kabeli. Ja iekārtas elektropadeves kabeli nepieciešams nomainīt, to jāveic tuvākajā autorizētājā servisa centrā.
- Neļaujiet strāvas kabeļiem saskarties ar ierīces durvīm vai nišu zem ierīces vai atrasties to tuvumā, it īpaši, ja tā darbojas vai durvis ir karstas.
- Daļas, kas nodrošina aizsardzību pret elektrošoku no strāvu vadošiem un izolētajiem elementiem, jānostiprina tā, lai tos nevarētu noņemt bez instrumentiem.
- Pieslēdziet kontaktspraudni kontaktligzdai tikai uzstādīšanas beigās. Pārbaudiet, vai pēc uzstādīšanas kontaktspraudnim var brīvi piekļūt.
- Ja kontaktligzda ir vaļīga, neievietojiet tajā kontaktspraudni.
- Nekad neatslēdziet ierīci no tīkla, velkot aiz strāvas kabeļa. Vienmēr velciet aiz kontaktspraudņa.
- Ir jāizmanto atbilstošas izolācijas ierīces: automātslēdži, drošinātāji (no turētājiem izskrūvējami drošinātāji), zemējuma noplūdes automātslēdži un savienotāji.
- Elektroinstalācijā jābūt izolācijas ierīcei, kas ļauj atvienot ierīci no visiem elektrotīkla poliem. Izolācijas ierīcē atstarpei starp kontaktiem jābūt vismaz 3 mm.
- Pilnībā aizveriet ierīces durvis pirms kontaktspraudņa ievietošanas elektrotīkla kontaktligzdā.
- Šī ierīce ir aprīkota ar barošanas vadu un kontaktdakšu.

## 2.3 Lietošana



### BRĪDINĀJUMS!

Pastāv traumu, apdegumu, elektrošoka vai sprādziena risks.

- Nemainiet šī produkta specifikāciju.
- Pārliecinieties, ka ierīces ventilācijas atveres nav nosprostotas.
- Lietošanas laikā neatstājiet ierīci bez uzraudzības.
- Izslēdziet ierīci pēc katras lietošanas reizes.
- Ievērojiet piesardzību, atverot ierīces durvis, kamēr tā darbojas. Var notikt karsta gaisa izplūšana.
- Nelietojiet ierīci ar mitrām rokām, vai ja ierīce nonākusi saskarē ar ūdeni.
- Nepielietojiet spiedienu uz cepeškrāsns durvīm.
- Nelietojiet ierīci kā darba virsmu vai uzglabāšanai paredzētu virsmu.
- Atveriet ierīces durvis piesardzīgi. Izmantojot sastāvdaļas, kas satur spirtu, var rasties spirta tvaiku un gaisa maisījums.
- Neļaujiet dzirkstelēm vai atvērtai liesmai nonākt saskarē ar ierīci, kad atverat durvis.
- Neievietojiet ierīcē un neglabājiet tās tuvumā vai uz tās viegli uzliesmojošas vielas vai ar viegli uzliesmojošām vielām piesūcinātus priekšmetus.



### BRĪDINĀJUMS!

Pastāv ierīces bojājumu risks.

- Lai novērstu emaljas bojājumus vai krāsas maiņu:
  - neievietojiet cepeškrāsns traukus vai citus priekšmetus nepastarpināti uz ierīces grīdas;
  - nenovietojiet alumīnija foliju nepastarpināti uz ierīces grīdas;
  - neļaujiet ūdeni karstā ierīcē.
  - neatstājiet ierīcē mitrus traukus un produktus pēc gatavošanas beigām.
  - ievērojiet piesardzību, izņemot vai ievietojot papildaprīkojumu.
- Emaljas vai nerūsējošā tērauda krāsas maiņa neietekmē ierīces darbību.
- Mitrām kūkām izmantojot dziļo pannu. Augļu sulas var radīt paliekošus traipus.
- Vienmēr gatavojiet pārtiku ar aizvērtām ierīces durvīm.
- Ja ierīce ir uzstādīta aiz mēbeļu paneļa (piemēram, aiz durvīm), pārliecinieties, ka ierīces darbības laikā šīs durvis nekad nav aizvērtas. Aiz aizvērtā mēbeļu paneļa var uzkrāties siltums un mitrums un attiecīgi izraisīt ierīces, iebūvētās mēbeles vai grīdas bojājumus. Neaizveriet mēbeļu paneli līdz ierīce pēc lietošanas nav pilnīgi atdzisusi.

## 2.4 Aprūpe un tīrīšana



### BRĪDINĀJUMS!

Pastāv savainojumu un ierīces aizdegšanās un bojājumu risks.

- Pirms apkopes izslēdziet ierīci un atvienojiet to no elektrotīkla.
- Pārliecinieties, vai ierīce ir auksta. Pastāv risks, ka stikla paneli var iepļīst.
- Ja durvju stikla paneli tiek bojāti, nomainiet tos nekavējoties. Sazinieties ar pilnvaroto servisa centru.
- Noņemot durvis no ierīces, rīkojieties uzmanīgi. Durvis ir smagas!
- Regulāri tīriet ierīci, lai novērstu virsmas materiāla nolietošanos.
- Tīriet ierīci ar mitru, mīkstu drānu. Izmantojiet tikai neitrālus mazgāšanas līdzekļus. Neizmantojiet abrazīvus izstrādājumus, abrazīvus sūkļus, šķīdinātājus vai metāla priekšmetus.

- Ja lietojat cepeškrāsns tīrīšanai paredzētus aerosolus, ievērojiet ražotāja drošības norādījumus, kas atrodami uz iepakojuma.

## 2.5 Pirolītiskā tīrīšana



### BRĪDINĀJUMS!

Savainojumu/aizdeģšanās/ķīmisko izmešu (dūmu) risks pirolītiskajā režīmā.

- Pirms pirolītiskās pašattīrīšanas funkcijas vai pirmās lietošanas reizes no cepeškrāsns iekšpuses jāizņem:
  - pārtikas atliekas, eļļas vai taukvielu noplūdes / nogulas.
  - visi izņemamie priekšmeti (tostarp, plaukti, sānu vadotnes u. tml. daļas, kas ietilpst ierīces komplektācijā), jo īpaši nepiedegošie katli, pannas, paplātes, piederumi, utt.
- Rūpīgi izlasiet visas norādes par pirolītisko tīrīšanu.
- Neļaujiet bērniem tuvu ierīcei, kamēr darbojas pirolītiskā tīrīšana. Ierīce kļūst ļoti karsta, un no priekšējām dzesēšanas atverēm nāk karsts gaiss.
- Tā kā pirolītiskā tīrīšana notiek pie augstas temperatūras un var izraisīt dūmu veidošanos no ēdiena atliekām un konstrukciju materiāliem, to izmantojot tiek stingri ieteikts:
  - pirms un pēc pirolītiskās tīrīšanas nodrošināt labu ventilāciju.
  - nodrošināt labu ventilāciju ierīces pirmās lietošanas laikā un pēc tās, darbojoties ar maksimālo temperatūru.
- Atšķirībā no cilvēkiem, daži putni un rāpuļi var būt ļoti jutīgi pret potenciālajiem izgarojumiem, kuri veidojas ar pirolītisko funkciju aprīkoto cepeškrāšņu tīrīšanas procesa laikā.
  - Nodrošināt, lai neviens mājdzīvnieks (īpaši putni) neatrastos ierīces tuvumā pirolīzes tīrīšanas laikā un pēc tās, un vispirms ieslēgt maksimālo temperatūru labi ventilētā telpā.
- Mazie mājdzīvnieki arī var būt ļoti jutīgi pret lokālām temperatūras izmaiņām ar pirolītisko funkciju aprīkoto cepeškrāšņu tuvumā, kad ieslēgta pirolītiskā pašattīrīšanas programma.
- Ar pirolītisko funkciju aprīkoto cepeškrāšņu pirolītiskās tīrīšanas laikā, tai sasniedzot augstu temperatūru, katlu, pannu, paplāšu, piederumu utt., nepiedegošās virsmas var tikt bojātas un var izdalīt nedaudz kaitīgus izgarojumus.
- Ar pirolītisko funkciju aprīkoto cepeškrāšņu / gatavoto ēdienu palieku izdalītie izgarojumi, saskaņā ar aprakstu, nav kaitīgi cilvēkiem, tai skaitā bērniem un personām ar slimībām.

## 2.6 Iekšējais apgaismojums



### BRĪDINĀJUMS!

Pastāv risks saņemt elektrošoku.

- Informācija par šajā produktā esošo lampu (lampām) un atsevišķi nopērkamajām rezerves lampām: Šīs lampas ir paredzētas ekstremāliem fiziskajiem apstākļiem, piemēram, temperatūrai, vibrācijai, mitrumam, mājtsaimniecības ierīcēs vai paredzētas informēšanai par ierīces darbības statusu. Tās nav paredzētas citiem lietošanas veidiem un nav piemērotas mājtsaimniecības telpu apgaismojumam.
- Šis ražojums satur gaismas avotu, kura energoefektivitātes klase ir G.
- Izmantojiet tikai tādu pašu specifikāciju spuldzes.

## 2.7 Serviss

- Lai salabotu ierīci, sazinieties ar pilnvarotu servisa centru.
- Izmantojiet tikai oriģinālās rezerves daļas.



# IZSTRĀDĀJUMA APRAKSTS

## 2.8 Utilizācija



### BRĪDINĀJUMS!

Pastāv savainošanās vai nosmakšanas risks.

- Sazinieties ar vietējās pašvaldības iestādēm, lai noskaidrotu, kā utilizēt ierīci.
- Atvienojiet ierīci no elektropadeves.
- Nogrieziet strāvas kabeli netālu no ierīces un utilizējiet to.
- Noņemiet durvju fiksatoru, lai bērni vai mājdzīvnieki nevarētu sevi iesprostot ierīcē.

## 3. IZSTRĀDĀJUMA APRAKSTS

### 3.1 Vispārējs pārskaits

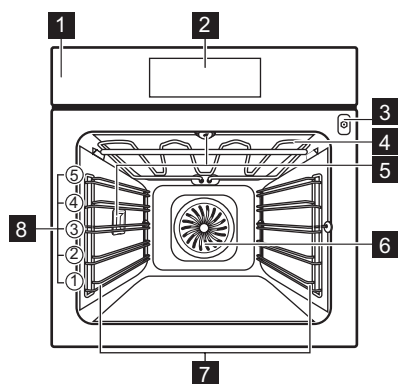

- 1 Vadības panelis
- 2 Displejs
- 3 Termozondes kontaktligzda
- 4 Sildelements
- 5 Lampa
- 6 Ventilators
- 7 Plaukta atbalsts, izņemams
- 8 Plauktu līmeņi

### 3.2 Papildpiederumi

#### Restots plaukts

Gatavošanas traukiem, kūku formām, cepešiem.

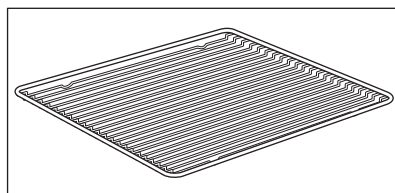

#### Cepamā Paplāte

Kūkām un biskvītiem.

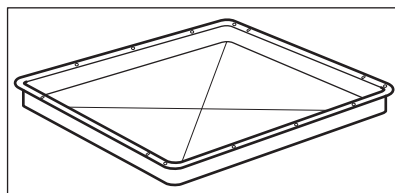

# CEPEŠKRĀSNS IESLĒGŠANA UN IZSLĒGŠANA

## Grila/cepmā panna

Lai apbrūnīnātu un ceptu, vai kā paliktis tauku savākšanai.

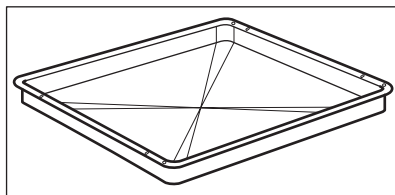

## Termozonde

Temperatūra mērīšanai ēdiena iekšpusē.

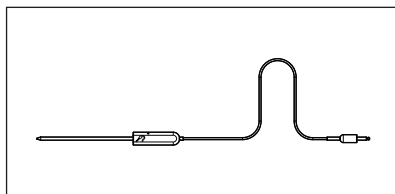

## Teleskopiskās vadotnes

Lai vieglāk ieliktu un izņemtu paplātes un restoto plauktu.

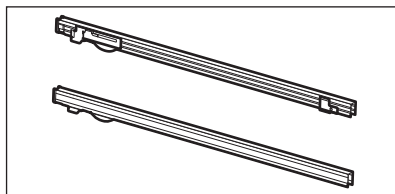

## 4. CEPEŠKRĀSNS IESLĒGŠANA UN IZSLĒGŠANA

### 4.1 Vadības panelis

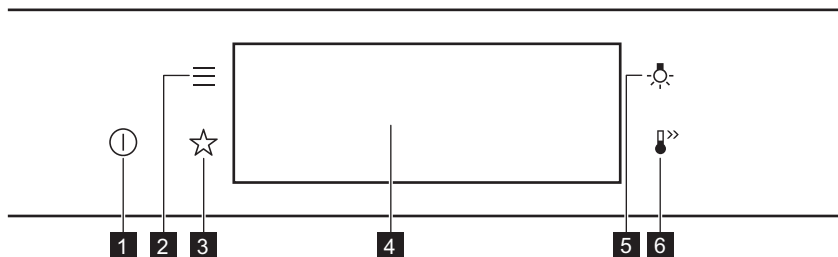

<b>1</b>	IESLĒGT / IZSLĒGT	Nospiediet un turiet nospiektu, lai ieslēgtu un izslēgti cepeškrāsni.
<b>2</b>	Izvēlne	Uzskaita cepeškrāsns funkcijas.
<b>3</b>	Izlase	Uzskaita iecienītākos iestatījumus.

# CEPEŠKRĀSNS IESLĒGŠANA UN IZSLĒGŠANA

<b>4</b>	Displejs	Rāda cepeškrāsns pašreizējos iestatījumus.
<b>5</b>	Lampas slēdzis	Lai ieslēgtu un izslēgtu lampu.
<b>6</b>	Ātrā uzsilšana	Lai ieslēgtu un izslēgtu funkciju: Ātrā uzsilšana.

 <b>Piespiediet</b>	 <b>Pavirziet</b>	 <b>Nospiediet un turiet nospiestu</b>
Pieskarieties virsmai ar pirksta galu.	Slidiniet pirksta galu pāri virsmai.	Pieskarieties virsmai uz 3 sekundēm.

## 4.2 Displejs

	Pēc ierīces ieslēgšanas displejā ir redzams galvenais ekrāns ar karsēšanas funkciju un noklusējuma temperatūru.
	Ja nelietojat cepeškrāsni 2 minūtes, displejs pārslēdzas gaidstāves režīmā.
	Gatavošanas laikā displejs attēlo iestatītās funkcijas un citas pieejamās iespējas.

# PIRMS PIRMĀS LIETOŠANAS REIZES

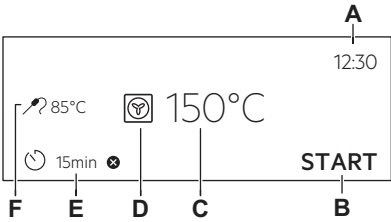
	<p>Displejs ar galveno funkciju kopu.</p> <ul style="list-style-type: none"> <li>A. Diennakts laiks</li> <li>B. SĀKT/PĀRTRAUKT</li> <li>C. Temperatūra</li> <li>D. Karsēšanas funkcijas</li> <li>E. Taimers</li> <li>F. Termozonde (tikai atsevišķiem modeļiem)</li> </ul>
---	--

## Displeja indikatori

**Pamata indikatori** – lai pārvietotos pa izvēlni displejā.

<p>OK</p> <p>Izvēles/iestatījumu apstiprināšana.</p>	<p>&lt;</p> <p>Izvēlnē atgriezties vienu līmeni atpakaļ.</p>	<p>↶</p> <p>Pēdējās darbības atcelšana.</p>	<p>☰</p> <p>Iespēju ieslēgšana un izslēgšana.</p>
--	--	---	---

**Skaņas signāls funkciju indikatori** — beidzoties iestatītajam gatavošanas laikam, atskan skaņas signāls.

<p>🔔</p> <p>Funkcija ir ieslēgta.</p>	<p>🔔 STOP</p> <p>Funkcija ir ieslēgta. Ēdiena gatavošana beidzas automātiski.</p>	<p>🔔</p> <p>Skaņas signāls ir izslēgts.</p>
---------------------------------------	---	---

## Taimera indikatori

<p>🕒</p> <p>Funkcijas iestatīšana: Atliktais starts.</p>	<p>⊗</p> <p>Iestatījuma atcelšana.</p>
--	--

## 5. PIRMS PIRMĀS LIETOŠANAS REIZES





### BRĪDINĀJUMS!

Skatiet sadaļu "Drošība".

# IZMANTOŠANA IKDIENĀ

## 5.1 Sākotnējā tīrīšana





		
<b>1. solis.</b>	<b>2. solis</b>	<b>3. solis.</b>
Izņemiet no cepeškrāsns visus piederumus un noņemamos plauktu balstus.	Noīrīet cepeškrāsni un piederumus ar mīkstu drānu, siltu ūdeni un maigu tīrīšanas līdzekli.	Ievietojiet cepeškrāsnī piederumus un izņemamos plauktu balstus.

## 5.2 Pirmreizējais savienojums

Displejs rāda "Laipni lūdzam!" ziņojumu pēc pirmās savienošanās.

Iestatīšana: Valoda, Displeja spilgtums, Taustiņu skaņa, Skaņas signāla skaļums, Diennakts laiks.

## 5.3 Sākotnējā uzkarsēšana

	<b>Iepriekš uzkarsējiet tukšu cepeškrāsni pirms pirmās lietošanas.</b>
<b>1. solis</b>	Izņemiet visus papildpiederumus un noņemamās plauktu balstus no cepeškrāsns.
<b>2. solis</b>	Iestatiet maksimālo temperatūru funkcijai:  . Ļaujiet cepeškrāsnij darboties 1 stundu.
<b>3. solis</b>	Iestatiet maksimālo temperatūru funkcijai:  . Ļaujiet cepeškrāsnij darboties 15 minūtes.
 Iepriekšējās uzkarsēšanas laikā no cepeškrāsns var izdalīties aromāts un dūmi. Nodrošiniet telpā ventilāciju.	

# 6. IZMANTOŠANA IKDIENĀ

	<b>BRĪDINĀJUMS!</b> Skatiet sadaļu "Drošība".
--	--

## 6.1 Karsēšanas funkcijas iestatīšana

<b>1. solis</b>	Ieslēdziet cepeškrāsni. Displejā ir redzama noklusējuma karsēšanas funkcija.
-----------------	--

<b>2. solis</b>	Nospiediet karsēšanas funkcijas simbolu, lai atvērtu apakšizvēlni.
<b>3. solis</b>	Atlasiet karsēšanas funkciju un nospiediet: <b>OK</b> . Displejs rāda iestatīto temperatūru.
<b>4. solis</b>	Temperatūras iestatīšana. Nospiediet <b>OK</b> .
<b>5. solis</b>	Nospiediet <b>START</b> . Termozonde — varat pievienot sensoru jebkurā brīdī pirms ēdiena gatavošanas vai tās laikā.
STOP – nospiediet, lai izslēgtu karsēšanas funkciju.	
<b>6. solis</b>	Izslēdziet cepeškrāsni.

## Izmantojiet saīsni!



## 6.2 Iestatīšana Gatavošanas palīgs

Katram ēdienam šajā apakšizvēlnē ir ieteikta funkcija un temperatūra. Jūs varat mainīt laiku un temperatūru.

Dažus ēdienus var gatavot arī ar:

- Automātisks svars
- Termozonde

Ēdiena sagatavošanas pakāpe:

- Pusjēls vai Mazāk
- Vidējs
- Labi izcepts vai Vairāk







<b>1. solis</b>	Izslēdziet cepeškrāsni.
<b>2. solis</b>	Nospiediet: <b>≡</b> .
<b>3. solis</b>	Nospiediet: <b>🔪</b> . Ievadiet: Gatavošanas palīgs.
<b>4. solis</b>	Atlasiet ēdienu vai ēdiena veidu.
<b>5. solis</b>	Nospiediet <b>START</b> .



Izmantojiet saīsni!









## 6.3 Karsēšanas funkcijas

### STANDARTS

Karsēšanas funkcija	Lietošana
 Grils	Plānu produktu grilēšanai un maizes grauздēšanai.
 Infratermiskā grilēšana	Lielākus cepeša gabalu un mājputnu gaļas ar kauliem cepšanai vienā plaukta līmenī. Sacepumu pagatavošana un apbrūnināšana.
 Karsēšana ar ventilatoru	Ēdiena vienlaicīgai cepšanai un kaltēšanai līdz pat trīs plauktu līmenī. Iestatiet temperatūru par 20–40 °C zemāk nekā funkcijai Augš./Apakškarsēšana.
 Saldēta pārtika	Pusfabrikātu kraukšķīguma (piem., kartupeļi frī, kartupeļu daiviņas vai pildītas pankūciņas) panākšanai.
 Augš./Apakškarsēšana	Ēdiena gatavošana un cepšana viena plaukta līmenī.
 Picas funkcija	Picas cepšanai. Kārīgai apbrūnināšanai, lai padarītu kraukšķīgu apakšu.
 Apakškarsēšana	Kūku ar kraukšķīgu pamatni cepšanai un pārtikas konservēšanai.



Karsēšanas funkcija	Lietošana
 <p>Maizes cepšana</p>	Izmantojiet šo funkciju, lai pagatavotu maizi un bulciņas ar profesionāla konditora izpildījumam pielīdzināmu kraukšķīgumu, krāsu un garozas spīdumu.
 <p>Mīklas raudzēšana</p>	Rauga mīklas paātrinātai uzraudzēšanai. Tā novērš rauga mīklas virspuses izžūšanu un saglabā mīklas elastīgumu.

## SPECIĀLIE

Karsēšanas funkcija	Lietošana
 <p>Konservēšana</p>	Dārzeņu konservēšanai (piem., marinēti dārzeņi).
 <p>Žāvēšana</p>	Šķēlēs sagrieztu augļu, dārzeņu un sēņu kaltēšanai.
 <p>Trauku uzsildīšana</p>	Šķīvju uzsildīšanai pirms ēdiena pasniegšanas.
 <p>Atkausēšana</p>	Ēdiena atkausēšanai (dārzeņi un augļi). Atkausēšanas laiks ir atkarīgs no sasaldētās pārtikas daudzuma un izmēra.
 <p>Sacepums</p>	Tādiem ēdieniem kā lazanja un kartupeļu sacepums. Sacepumu pagatavošana un apbrūnināšana.
 <p>Lēnā gatavošana</p>	Mīkstu, sulīgu ceptu ēdienu pagatavošana.



# PULKSTEŅA FUNKCIJAS

Karsēšanas funkcija	Lietošana
 Siltuma uzturēšana	Ēdiena uzturēšana siltumā.
 Ventilatora kars. ar mitrumu	Šī funkcija ir paredzēta enerģijas taupīšanai gatavošanas laikā. Izmantojot šo funkciju, temperatūra cepeškrāsnis iekšpusē var atšķirties no iestatītās temperatūras. Tiek izmantots atlikušais siltums. Sildīšanas jaudu var samazināt. Plašāka informācija pieejama nodaļā "Ikdienas lietošana" sniegtajās piezīmēs par: Ventilatora kars. ar mitrumu.

## 6.4 Ieslēgtas piezīmes. Ventilatora kars. ar mitrumu

Šī funkcija tika izmantota, lai atbilstu energoefektivitātes klases un ekodizaina prasībām saskaņā ar standartu ES 65/2014 un ES 66/2014. Pārbaudes saskaņā ar standartu EN 60350-1.

Cepeškrāsnis durvīm jābūt aizvērtām cepšanas laikā, lai funkcija netiktu pārtraukta un cepeškrāsnis darbotos ar vislielāko iespējamo energoefektivitāti.

Izmantojot šo funkciju, lampa automātiski izslēdzas pēc 30 sekundēm.

Gatavošanas norādījumus skatiet sadaļā "Ieteikumi un padomi", Ventilatora kars. ar mitrumu.

Vispārīgus elektroenerģijas taupīšanas ieteikumus skatiet nodaļas "Energoefektivitāte" sadaļā "Elektroenerģijas taupīšana".

# 7. PULKSTEŅA FUNKCIJAS

## 7.1 Pulksteņa funkciju apraksts

Pulksteņa funkcija	Lietošana
Gatavošanas laiks	Ēdiena gatavošanas ilguma iestatīšana. Maksimālais ilgums ir 23 st. 59 min.
Darbības beigas	Darbību iestatīšana pēc taimera laika atskaites beigām.
Atliktais starts	Ēdiena gatavošanas sākuma un/vai beigu atlikšana.
Laika regulēšana	Gatavošanas laika pagarināšana.
Atgādinājums	Laika atskaites iestatīšana. Maksimālais ilgums ir 23 st. 59 min. Šī funkcija neietekmē cepeškrāsnis darbību.
Laika skaitīšana	Uzrauga, cik ilgi darbojas funkcija. Laika skaitīšana — jūs varat to ieslēgt un izslēgt.

## 7.2 Pulksteņa funkcijas iestatīšana

Pulksteņa iestatīšana	
1. solis	Nospiediet: Diennakts laiks.
2. solis.	Iestatiet laiku. Nospiediet: OK.



Ēdiena gatavošanas laika iestatīšana	
1. solis	Atlasiet karsēšanas funkciju un temperatūru.
2. solis.	Nospiediet:  .
3. solis	Iestatiet laiku. Nospiediet: OK.

Izmantojiet saīsni!





Funkcijas beigu iespējas atlasīšana	
1. solis	Atlasiet karsēšanas funkciju un temperatūru.
2. solis.	Nospiediet:  .
3. solis	Iestatiet gatavošanas laiku.
4. solis	Nospiediet ● ● ● .
5. solis	Nospiediet Darbības beigas.
6. solis	Atlasiet vēlamo: Darbības beigas.
7. solis	Nospiediet: OK. Atkārtojiet darbību, līdz displejā ir redzams galvenais ekrāns.

# IZMANTOŠANA: PĀRĪKĻI

Gatavošanas sākuma atlikšana	
1. solis	Karsēšanas funkcijas un temperatūras iestatīšana.
2. solis	Nospiediet:  .
3. solis	Iestatiet gatavošanas laiku.
4. solis	Nospiediet  .
5. solis	Nospiediet Atliktais starts.
6. solis	Atlasiet vērtību.
7. solis	Nospiediet:  . Atkārtojiet darbību, līdz displejā ir redzams galvenais ekrāns.

Gatavošanas laika pagarināšana
Kad atlikuši 10 % no gatavošanas laika un ēdiens vēl nešķiet gatavs, jūs varat pagarināt gatavošanas laiku. Tāpat ir iespējams mainīt karsēšanas funkciju.
Nospiediet <b>+1 min</b> , lai pagarinātu gatavošanas laiku.

Taimera iestatījumu mainīšana	
1. solis	Nospiediet:  .
2. solis	Iestatiet taimera vērtību.
3. solis	Nospiediet:  .
Iestatīto laiku ir iespējams mainīt jebkurā brīdī visā gatavošanas laikā.	

## 8. IZMANTOŠANA: PĀRĪKĻI

### 8.1 Papildpiederumu ievietošana

Neliela iedobe augšpusē palielina drošību. Šīs iedobes arī palīdz novērst saskaršanos. Augstā mala ap plauktu neļauj ēdiena gatavošanas traukiem noslidēt no plaukta.

**Restots plaukts:**

Iebīdiēt plauktu starp cepeškrāsns līmeņa vadotnes stieņiem

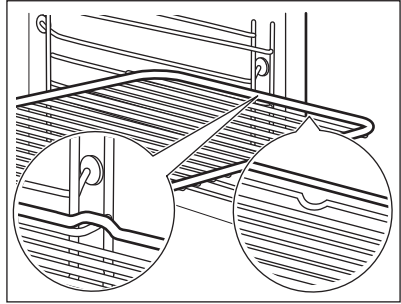

**Cepamā Paplāte / Cepamā panna:**

Iebīdiēt cepamo paplāti starp plauktu atbalsta režģa vadotnēm.

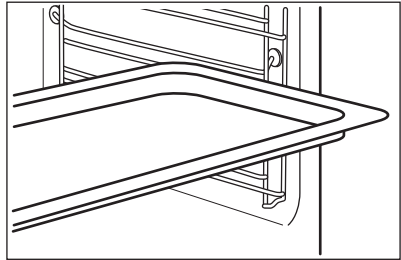

**Restots plaukts, Cepamā Paplāte / Cepamā panna:**

Iebīdiēt paplāti starp plaukta atbalsta vadotnes stieņiem un restotā plaukta uz augstāk esošajiem vadotnes stieņiem.

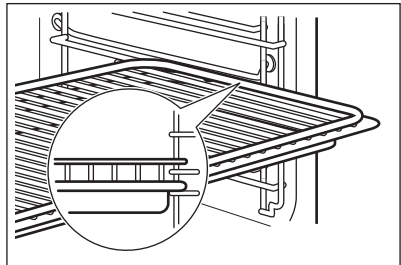

## 8.2 Termozonde

Termozonde — mēra temperatūru ēdiena iekšienē. Jūs varat to izmantot ar visām karsēšanas funkcijām.

Iespējams iestatīt divu veidu temperatūras:

°C

Cepeškrāsns temperatūru: minimālā – 120 °C



Ēdiena iekšējo temperatūru.



# IZMANTOŠANA: PAPILDPIEDERUMI

## Labākam gatavošanas rezultātam:

Ēdiena sastāvdaļām jābūt istabas temperatūrā.	Neizmantojiet to šķidru ēdienu pagatavošanai.	Gatavošanas laikā tam ir jāpaliek ēdienā.
---	---	---

Cepeškrāsns aprēķina aptuveno gatavošanas beigu laiku. Tas ir atkarīgs no produktu daudzuma, iestatītās cepeškrāsns funkcijas un temperatūras.

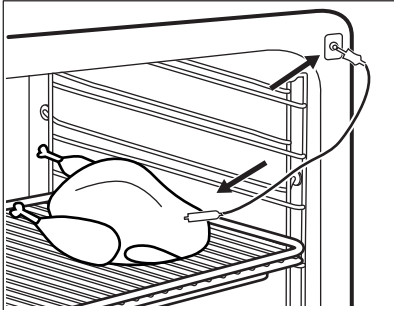
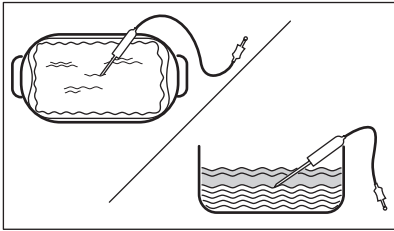
## Funkcijas Termozonde izmantošana

<b>1. solis</b>	leslēdziet cepeškrāsni.
<b>2. solis</b>	Iestatiet karsēšanas funkciju un, ja nepieciešams, cepeškrāsns temperatūru.
<b>3. solis</b>	Ievietošana. Termozonde.
<b>Gaļa, putnu gaļa un zivis</b>	<b>Sautējums terīnē</b>
Ievietojiet Termozonde galu gaļas, zivs centrā, vēlams pašā biezākajā tās vietā. Gādājiet, lai vismaz 3/4 Termozonde atrastos ēdienā.	Ievietojiet Termozonde galu pašā sautējuma centrā. Cepšanas laikā Termozonde jābūt stabili novietotam vienā vietā. Lai to panāktu, ievietojiet to cietā ēdiena sastāvdaļā. Lai nostiprinātu Termozonde silikona rokturi, atbalstiet uz cepamā trauka malas. Termozonde gals nedrīkst pieskarties cepamā trauka apakšai.
	
<b>4. solis</b>	Iespraudiet Termozonde cepeškrāsns priekšpusē esošajā ligzdā. Displejā redzama pašreizējā temperatūra: Termozonde.
<b>5. solis.</b>	 - nospiediet, lai iestatītu sensora iekšējo temperatūru.

<b>6. solis</b>	<ul style="list-style-type: none"> <li>● ● ● - nospiediet, lai iestatītu vēlamo iespēju:</li> <li>• Skaņas signāls — ēdienam sasniedzot iestatīto temperatūru, atskan skaņas signāls.</li> <li>• Skaņas signāls un pārtraukt gatavot — ēdienam sasniedzot iestatīto temperatūru, atskan skaņas signāls un cepeškrāsns beidz darboties.</li> </ul>
<b>7. solis</b>	Atlasiet iespēju un vairākas reizes nospiediet: <b>OK</b> , lai pārietu uz galveno ekrānu.
<b>8. solis</b>	Nospiediet: <b>START</b> . Ēdienam sasniedzot iestatīto temperatūru, atskanēs skaņas signāls. Jūs varat izvēlēties pārtraukt vai turpināt gatavošanu, lai pārliecinātos, ka ēdiens ir labi izcepts.
<b>9. solis</b>	Izņemiet Termozonde kontaktspraudni no ligzdas un izņemiet ēdienu no cepeškrāsns. <div style="border: 1px solid black; padding: 5px; margin-top: 10px;">  <p><b>BRĪDINĀJUMS!</b> Termozonde sakarstot, pastāv apdegumu risks. Rīkojieties uzmanīgi, atvienojot to un izņemot to no ēdiena.</p> </div>



Izmantojiet saīsni!



## 9. PAPILDFUNKCIJAS

### 9.1 Saglabāšana: Izlase

Varat saglabāt savas izlases iestatījumus, piemēram, karsēšanas funkciju, gatavošanas laiku, temperatūru vai tīrīšanas funkciju. Varat saglabāt 3 izlases iestatījumus.

<b>1. solis</b>	Ieslēdziet cepeškrāsni.
<b>2. solis</b>	Izvēlieties vēlamo iestatījumu.
<b>3. solis</b>	Nospiediet  . Atlasiet: Izlase.
<b>4. solis</b>	Atlasiet Saglabāt pašreizējos iestatījumus.
<b>5. solis</b>	Nospiediet <b>+</b> , lai pievienotu iestatījumu sarakstam: Izlase. Nospiediet <b>OK</b> .
 — nospiediet, lai atiestatītu iestatījumu.  — nospiediet, lai atceltu iestatījumu.	



## 9.2 Funkciju bloķēšana

Šī iespēja novērš nejaušas izmaiņas karsēšanas funkcijā.

<b>1. solis</b>	Ieslēdziet cepeškrāsni.
<b>2. solis</b>	Iestatiet karsēšanas funkciju.
<b>3. solis</b>	☆, 🔒 – nospiediet vienlaikus lai aktivizētu funkciju.
Lai izslēgtu funkciju, atkārtojiet 3. soli.	

## 9.3 Automātiskā izslēgšanās

Drošības nolūkā cepeškrāsns izslēdzas pēc kāda laika, ja karsēšanas funkcija darbojas un jūs nemaināt nekādus iestatījumus.

 (°C)	 (st.)
30 - 115	12.5
120 - 195	8.5
200 - 245	5.5
250 — maksimāli	3

Automātiskā izslēgšanās nedarbojas ar šādām funkcijām: Apgaismojums (lampa), Termozone, Beigu laiks, Lēnā gatavošana.

## 9.4 Dzesēšanas ventilators

Kad cepeškrāsns darbojas, dzesēšanas ventilators automātiski uztur cepeškrāsns virsmas vēsas. Izslēdzot cepeškrāsni, dzesēšanas ventilators var turpināt darboties, līdz cepeškrāsns atdziest.

## 10. PADOMI UN IETEIKUMI

### 10.1 Gatavošanas ieteikumi



Tabulās uzrādītā temperatūra un cepšanas laiki ir tikai orientējoši. Tie ir atkarīgi no receptēm un izmantoto sastāvdaļu kvalitātes un daudzuma.





Jūsu cepeškrāsns var cept un gatavot ēdienu savādāk nekā jūsu iepriekšējā cepeškrāsns. Tālāk redzamajos padomos attēloti ieteicamie temperatūras, gatavošanas laika un plauktu pozīciju iestatījumi noteiktiem ēdienu veidiem.

Ja nevarat atrast iestatījumus konkrētai receptei, meklējiet tai līdzīgu.





Sīkākus gatavošanas ieteikumus skatiet gatavošanas tabulās, kas pieejamas mūsu vietnē. Lai atrastu Gatavošanas padomus, pārbaudiet izstrādājuma numuru uz ierīces datu plāksnītes cepeškrāsns iekšienes priekšpusē.

### 10.2 Ventilatora kars. ar mitrumu

Labāka rezultāta gūšanai ievērojiet laikus, kas uzskaitīti tabulā.



		 (°C)		 (min.)
Smalkmaizītes, 16 gabali	cepamā paplāte vai dziļā panna	180	2	25 - 35
Rulete	cepamā paplāte vai dziļā panna	180	2	15 - 25
Vesela zivs, 0,2 kg	cepamā paplāte vai dziļā panna	180	3	15 - 25
Cepumi, 16 ga- bali	cepamā paplāte vai dziļā panna	180	2	20 - 30
Makarūni, 24 ga- bali	cepamā paplāte vai dziļā panna	160	2	25 - 35
Mufini, 12 gabali	cepamā paplāte vai dziļā panna	180	2	20 - 30
Sājā mīkla, 20 gabali	cepamā paplāte vai dziļā panna	180	2	20 - 30



		 (°C)		 (min.)
Smilšu mīklas cepumi, 20 gabali	cepamā paplāte vai dziļā panna	140	2	15 - 25
Tartletes, 8 gabali	cepamā paplāte vai dziļā panna	180	2	15 - 25

## 10.3 Ventilatora kars. ar mitrumu - ieteicamie piederumi

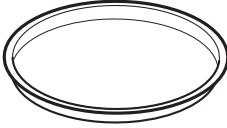
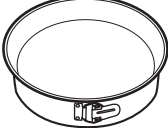





Lietojiet tumšas krāsas un neatstarojošas formas un traukus. Tiem ir labāka siltuma absorbēšanas spēja nekā gaišas krāsas un atstarojošiem traukiem.

			
<b>Pīcas panna</b>	<b>Cepšanas trauks</b>	<b>Podiņi</b>	<b>Augļu pīrāga forma</b>
Tumša, neatstarojoša 28 cm diametrs	Tumša, neatstarojoša 26 cm diametrs	Keramika 8 cm diametrs, 5 cm augstums	Tumša, neatstarojoša 28 cm diametrs

## 10.4 Gatavošanas tabulas pārbaudes iestādēm





### Informācija pārbaudes iestādēm

Pārbaudes saskaņā ar: EN 60350, IEC 60350.

 <b>CEPŠANA VIENĀ LĪMENĪ. Cepšana formās</b>				
		 (°C)	 (min.)	
Biskvītķūka bez taukvielām	Karsēšana ar ventilatoru	140 - 150	35 - 50	2
Biskvītķūka bez taukvielām	Augš./Apakškarsēšana	160	35 - 50	2



## CEPŠANA VIENĀ LĪMENĪ. Cepšana formās





		 (°C)	 (min.)	
Ābolu pīrāgs, 2 veidnes Ø20 cm	Karsēšana ar ventilatoru	160	60 - 90	2
Ābolu pīrāgs, 2 veidnes Ø20 cm	Augš./Apakškarsēšana	180	70 - 90	1



## CEPŠANA VIENĀ LĪMENĪ. Cepumi







Izmantojiet trešo plaukta līmeni.

		 (°C)	 (min.)
Smilšu mīkla / Mīklas lokšnes	Karsēšana ar ventilatoru	140	25 - 40
Smilšu mīkla / Mīklas lokšnes, uzkaršējiet tukšu cepeškrāsni	Augš./Apakškarsēšana	160	20 - 30
Kūciņas, 20 paplātē, uzkaršējiet tukšu cepeškrāsni	Karsēšana ar ventilatoru	150	20 - 35
Kūciņas, 20 paplātē, uzkaršējiet tukšu cepeškrāsni	Augš./Apakškarsēšana	170	20 - 30

# KOPŠANA UN TĪRĪŠANA



## CEPŠANA DAUDZOS LĪMEŅOS Cepumi

		 (°C)	 (min.)	
Smilšu mīkla / Mīklas loksnes	Karsēšana ar ventilato- ru	140	25 - 45	1 / 4
Kūciņas, 20 paplātē, uz- karsējiet tukšu cepeškrās- ni	Karsēšana ar ventilato- ru	150	23 - 40	1 / 4
Biskvītkūka bez taukvie- lām	Karsēšana ar ventilato- ru	160	35 - 50	1 / 4







## GRILS



Iepriekš uzsildiet tukšu cepeškrāsni 5 minūtes.



Grils ar maksimālās temperatūras iestatījumu.

		 (min.)	
Karstmaize	Grils	1 - 3	5
Liellopa steiks, gatavošanas laika vidū apgrieziet	Grils	24 - 30	4



## 11. KOPŠANA UN TĪRĪŠANA



### BRĪDINĀJUMS!

Skatiet sadaļu "Drošība".

## 11.1 Piezīmes par tīrīšanu

 <p><b>Tīrīšanas līdzekļi</b></p>	<p>Tīriet cepeškrāsns priekšpusi ar mīkstu drāniņu, kas iemērcta siltā ūdenī ar saudzīgu mazgāšanas līdzekli.</p>
	<p>Metāla virsmu tīrīšanai izmantojiet tīrīšanas šķīdumu.</p>
	<p>Traipu tīrīšanai izmantojiet saudzīgu mazgāšanas līdzekli.</p>
 <p><b>Lietošana ikdienā</b></p>	<p>Tīriet cepeškrāsns iekšieni pēc katras lietošanas reizes. Tauku vai citu pārtikas palieku uzkrāšanās var izraisīt ugunsgrēku.</p>
	<p>Neuzglabājiet ēdienu cepeškrāsnī ilgāk par 20 minūtēm. Nosusiniet cepeškrāsns iekšieni ar mīkstu drānu pēc katras lietošanas reizes.</p>
 <p><b>Papildpiederumi</b></p>	<p>Notīriet visus papildpiederumus pēc katras lietošanas un ļaujiet tiem nožūt. Lietojiet mīkstu drānu, kas iemērcta siltā ūdenī ar saudzīgu mazgāšanas līdzekli. Nemazgājiet papildpiederumus trauku mazgājamajā mašīnā.</p>
	<p>Netīriet piedegumdrošos papildpiederumus ar abrazīviem tīrīšanas līdzekļiem vai asiem priekšmetiem.</p>

## 11.2 Izņemšana. Plauktu balsti

Izņemiet plauktu balstus, lai iztīrītu cepeškrāsnsi.

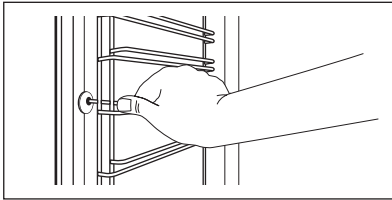
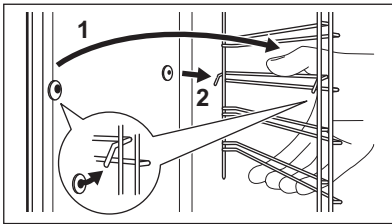
<p><b>1. solis</b></p>	<p>Izslēdziet cepeškrāsnsi un uzgaidiet, līdz tā atdziest.</p>	
<p><b>2. solis</b></p>	<p>Pavelciet plauktu atbalstu priekšējo daļu nost no sānu sienas.</p>	
<p><b>3. solis</b></p>	<p>Pavelciet plauktu balstu aizmugurējo daļu nost no sānu sienas un izņemiet to.</p>	
<p><b>4. solis</b></p>	<p>Uzstādiet plauktu atbalstus, veicot iepriekšminētās darbības pretējā secībā. Teleskopiskās vadotnes atlikušajām tapām jābūt vērstiem uz priekšu.</p>	

## 11.3 Funkcijas Pirolītiskā tīrīšana izmantošana

Tīriet cepeškrāsni ar Pirolītiskā tīrīšana.



### BRĪDINĀJUMS!

Pastāv apdedzināšanās risks.





### UZMANĪBU!

Ja tajā pašā virtuves skapī ir uzstādītas citas ierīces, nelietojiet tās, kad darbojas šī funkcija. Tas var radīt cepeškrāsns bojājumus.

### Pirms Pirolītiskā tīrīšana:

Izslēdziet cepeškrāsni un uzgaidiet, līdz tā atdziest.	Izņemiet no cepeškrāsns visus piederumus un izņemamos plauktu balstus.	Notīriet cepeškrāsns iekšējo apakšējo virsmu un durvju stikla iekšpusi ar siltu ūdeni, mīkstu drānu un maigu tīrīšanas līdzekli.
--	--	--

1. solis	2. solis	3. solis
Izslēdziet cepeškrāsni.	Nospiediet  / Tīrīšana.	Atlasiet tīrīšanas režīmu.
Iespēja	Tīrīšanas režīms	Ilgums
Pirolītiskā tīrīšana, ātra	Viegla tīrīšana	1 h
Pirolītiskā tīrīšana, normāla	Vidēji intensīva tīrīšana	1 h 30 min
Pirolītiskā tīrīšana, intensīva	Padziļināta tīrīšana	3 h

 Kad sākas tīrīšanas programma, cepeškrāsns durvis ir bloķētas un lampa ir izslēgta. Dzesēšanas ventilators darbojas ātrākā tempā.

Nospiediet STOP, lai apstādinātu tīrīšanu pirms programmas beigām.  
Nelietojiet cepeškrāsni, kamēr displejā nav nodzisis durvju bloķēšanas simbols.

### Kad tīrīšana beidzas:

Izslēdziet cepeškrāsni un uzgaidiet, līdz tā atdziest.	Iztīriet cepeškrāsns iekšieni ar mīkstu drānu.	Notīriet atlikumus no cepeškrāsns apakšējās virsmas.
--	--	--

## 11.4 Tīrīšanas atgādinājums

Kad parādās atgādinājums, ieteicama tīrīšana.

Izmantojiet funkciju Pirolitiskā tīrīšana.

## 11.5 Izņemšana un uzstādīšana: Durvis

Lai notīrītu durvis un iekšējos stikla paneļus, jūs varat tās atvienot no ierīces. Dažādiem ierīces modeļiem ir atšķirīgs stikla paneļu skaits.



### BRĪDINĀJUMS!

Durvis ir smagas.



### UZMANĪBU!

Apejieties ar stiklu uzmanīgi, jo īpaši priekšējā paneļa malū tuvumā. Stikls var saplīst.

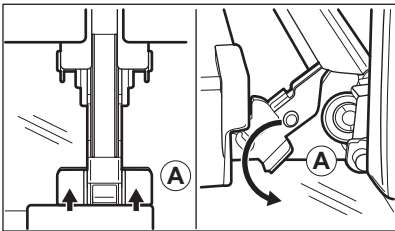
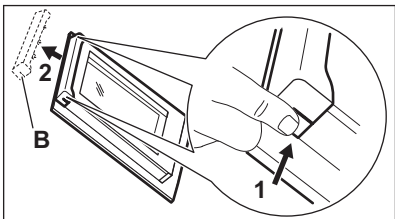
1. solis	Atveriet durvis līdz galam.	
2. solis	Paceliet un piespiediet abu durvju eņģu stiprinājuma sviras (A).	
3. solis	Aizveriet cepeškrāsns durvis līdz pirmajai atvēršanas pozīcijai (aptuveni 70° leņķī). Satveriet durvis no abām pusēm un pavelciet tās augšup virzienā no cepeškrāsns. Novietojiet durvis uz cietas virsmas, kas pārklāta ar mīkstu drānu, tā, lai ar drānu saskartos to ārpusē.	
4. solis	Turiet durvju augšdaļā esošo apmali (B) no abām pusēm un bīdiet to iekšup vērsta virzienā, lai atbrīvotu spraudņa blīvi.	
5. solis	Pavelciet durvju apmali uz priekšu, lai to izceltu.	
6. solis	Turiet durvju stikla paneļus aiz to augšējās malas un velciet tos ārā no vadotnēm vienu pēc otra virzienā uz augšu.	

# KOPŠANA UN TĪRĪŠANA

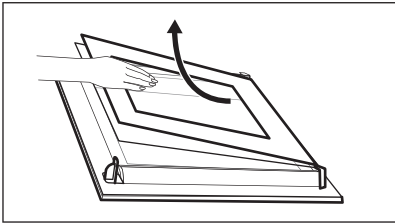
<b>7. solis</b>	Notīriet stikla paneļus ar ūdeni un ziepēm. Uzmanīgi nosusiniet stikla paneli. Nemazgājiet stikla paneļus trauku mazgājamajā mašīnā.	
<b>8. solis</b>	Pēc tīrīšanas veiciet iepriekš minētās darbības apgrieztā secībā.	
<b>9. solis</b>	Vīspirms uzstādiat mazāko paneli, pēc tam lielāko paneli un durvis.	

## 11.6 Kā nomainīt: Lampa

	<b>BRĪDINĀJUMS!</b> Elektrošoka risks. Lampa var būt karsta.
--	--

### Pirms nomaināt lampu:

<b>1. solis</b>	<b>2. solis</b>	<b>3. solis</b>
Izslēdziet cepeškrāsni. Uzgaidiet, līdz cepeškrāsns ir atdzisusi.	Atslēdziet cepeškrāsni no elektroīkla.	Iekļājiat uz tilpnes grīdas drānu.

## Augšējā lampa

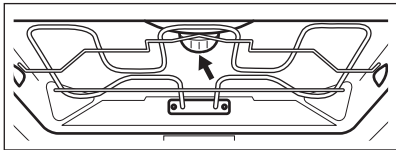
<b>1. solis</b>	Pagrieziet stikla pārsegu, lai to izņemtu.	
<b>2. solis</b>	Notīriet stikla pārsegu.	
<b>3. solis</b>	Nomainiet cepeškrāsns lampu ar piemērotu 300 °C siltumizturīgu cepeškrāsns lampu.	
<b>4. solis</b>	Ievietojiet stikla pārsegu.	

## Sānu lampa

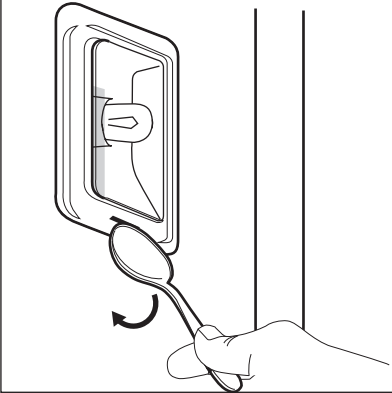
<b>1. solis</b>	Lai iegūtu piekļuvi lampai, izņemiet kreisās puses plaukta balstu.	
<b>2. solis</b>	Izmantojiet plānu, trulu priekšmetu (piemēram, tējkaroti), lai noņemtu stikla pārsegu.	
<b>3. solis</b>	Notīriet stikla pārsegu.	
<b>4. solis</b>	Nomainiet cepeškrāsns lampu ar piemērotu 300 °C siltumizturīgu cepeškrāsns lampu.	
<b>5. solis.</b>	Ievietojiet stikla pārsegu.	
<b>6. solis</b>	Uzstādiet kreiso plaukta balstu.	



## 12. PROBLĒMRISINĀŠANA





### BRĪDINĀJUMS!



Skatiet sadaļu "Drošība".

### 12.1 Kā rīkoties, ja...

 <b>Cepeškrāsns neieslēdzas un/vai nesakarst</b>	
 <b>Iespējamais cēlonis</b>	 <b>Risinājums</b>
Cepeškrāsns nav pieslēgta elektrotīklam vai tā ir pieslēgta nepareizi.	Pārbaudiet, vai cepeškrāsns ir pareizi pieslēgta strāvas piegādei.
Pulkstenis nav iestafīts.	Iestatiet pulksteni; detalizēta informācija pieejama nodaļas "Pulksteņa funkcijas" sadaļā "Kā iestatīt: Pulksteņa funkcijas".
Durvis nav aizvērtas pareizi.	Aizvērt durvis līdz galam.
Izdedzis drošinātājs.	Pārlicinieties, ka ierīces darbības traucējums nav saistīts ar drošinātāju. Ja problēma atkārtojas, sazinieties ar kvalificētu elektriķi.





 <b>Cepeškrāsns neieslēdzas un/vai nesakarst</b>	
 <b>Iespējamais cēlonis</b>	 <b>Risinājums</b>
Ir ieslēgta cepeškrāsns Bērnu drošības funkcija.	Skatiet nodaļas "Izvēlne" apakšizvēlni: iespējas.

 <b>Detajas</b>	
 <b>Apraksts</b>	 <b>Risinājums</b>
Spuldze ir izdegusi.	Nomainiet spuldzi; detalizēta informācija pieejama nodaļas "Kopšana un tīrīšana" sadaļā "Kā nomainīt: lampu".

Strāvas padeves pārtraukums vienmēr aptur tīrīšanu. Atkārtojiet tīrīšanu, ja noticis elektrības padeves pārtraukums.

## 12.2 Kā pārvaldīt: Kļūdu kodi

Rodoties programmatūras kļūdai, displejā parādās kļūdas ziņojums. Šajā sadaļā atradīsiet sarakstu ar problēmām, kuras pats varat novērst.

 <b>Kods un apraksts</b>	 <b>Risinājums</b>
C2 - Termozonde atrodas cepeškrāsns iekšpusē Pirolītiskā tīrīšana laikā.	Izņemiet Termozonde.
C3 - durvis nav kārtīgi aizvērtas Pirolītiskā tīrīšana laikā.	Aizveriet durvis.
F111 - Termozonde nav pareizi ievietots ligzdā.	Pilnībā iespraudiet Termozonde ligzdā.
F240, F439 - skārienlauki displejā nedarbojas pareizi.	Notīriet displeja virsmu. Pārliecinieties, ka uz skārienlaukiem nav neīrumu.
F908 - cepeškrāsns sistēma nevar savienoties ar vadības paneli.	Ieslēdziet un izslēdziet cepeškrāsns.

## 12.3 Servisa dati

Ja nevarat rast risinājumu, sazinieties ar ierīces izplatītāju vai pilnvarotu servisa centru. Servisa centram nepieciešamie dati norādīti uz tehnisko datu plāksnītes. Tehnisko datu plāksnīte atrodas uz cepeškrāsns iekšpuses priekšējā rāmja. Nenoņemiet cepeškrāsns iekšpusē esošo tehnisko datu plāksnīti.

Ieteicams datus pierakstīt šeit:	
Modelis (MOD)	.....
Izstrādājuma Nr. (PNC)	.....
Sērijas numurs (S.N.)	.....

## 13. ENERGOEFEKTIVĀTE

### 13.1 Produkta informācija un Produkta informācijas lapa\*

Piegādātāja nosaukums	AEG
Modeļa identifikācija	BPE742380B 944188678 BPK742380B 944188672 BPK742380M 944188679
Energoefektivitātes indekss	61,2
Energoefektivitātes klase	A++
Energoapatēriņš pie standarta jaudas slodzes tradicionālajā režīmā	1,09 kWh/ciklā
Energoapatēriņš pie standarta jaudas slodzes piespiedu ventilatora režīmā	0,52 kWh/ciklā
Kameru skaits	1
Siltuma avots	Elektrība
Skaļums	71 l
Cepeškrāsns veids	Iebūvējama cepeškrāsns

Svars	BPE742380B	35.0 kg
	BPK742380B	36.0 kg
	BPK742380M	35.5 kg

\* Eiropas Savienībai saskaņā ar ES Regulām 65/2014 un 66/2014.  
 Baltkrievijas Republikai saskaņā ar STB 2478-2017, G pielikums; STB 2477-2017, A un B pielikums.  
 Ukrainai saskaņā ar 568/32020.

Energoefektivitātes klase neattiecas uz Krieviju.

EN 60350-1 — Elektroierīces gatavošanai mājāsaimniecībā — 1. daļa: Plīts, cepeškrāsnis, tvaika cepeškrāsnis un grīli — veiktspējas mērīšanas metodes.

## 13.2 Elektroenerģijas taupīšana



Cepeškrāsnis ir aprīkota ar funkcijām, kas ļauj taupīt elektroenerģiju, gatavojot maltītes ikdienā.

Cepeškrāsnis darbības laikā tās durvīm jābūt aizvērtām. Gatavošanas laikā neviriniet cepeškrāsnis durvis pārāk bieži. Raugieties, lai durvju blīve būtu fira, un gādāiet, lai tā būtu labi nofiksēta savā pozīcijā.

Izmantojiet metāla traukus, lai uzlabotu elektroenerģijas taupīšanu.

Kad iespējams, neuzsildiet cepeškrāsni pirms gatavošanas.

Uzturiet pēc iespējas īsākus pārtraukumus starp cepšanas reizēm, ja gatavojat vairākus ēdienus vienā piegājienā.

### Gatavošana ar ventilatoru

Ja iespējams, elektroenerģijas taupīšanas nolūkā izmantojiet gatavošanas funkcijas.

### Atlikušais siltums

Dažu cepeškrāsns funkciju gadījumā, ja ir aktivizēta programma ar funkciju Darbības laiks vai Beigu laiks un gatavošanas laiks pārsniedz 30 minūtes, karsēšanas elementi automātiski izslēdzas ātrāk.

Ventilators un lampa turpina darboties. Izslēdzot cepeškrāsni, displejā tiek attēlots atlikušais siltums. Jūs varat izmantot atlikušo siltumu, lai uzturētu ēdienu siltu.

Ja gatavošanas ilgums pārsniedz 30 minūtes, samaziniet cepeškrāsns temperatūru līdz minimumam 3–10 minūtes pirms gatavošanas laika beigām. Cepeškrāsni atlikušais siltums turpinās gatavot tajā ievietoto ēdienu.

Izmantojiet atlikušo cepeškrāsns siltumu, lai uzsildītu ēdienu.

### Ēdiena siltuma uzturēšana

Izvēlieties zemāko iespējamo temperatūras iestatījumu, lai izmantotu atlikušo siltumu un saglabātu ēdienu siltu. Atlikušā siltuma indikators vai temperatūra tiek parādīta displejā.

### Gatavošana ar izslēgtu cepeškrāsns apgaismojumu

Gatavošanas laikā izslēdziet cepeškrāsns apgaismojumu. Ieslēdziet to tikai tad, kad nepieciešams.

### Ventilatora kars. ar mitrumu

Šī funkcija paredzēta enerģijas taupīšanai gatavošanas laikā.

Izmantojot šo funkciju, apgaismojums automātiski izslēdzas pēc 30 sekundēm. Jūs varat to ieslēgt atkārtoti, taču šī darbība samazinās paredzamo elektroenerģijas ietaupījumu.

## 14. IZVĒLNES STRUKTŪRA

### 14.1 Izvēlne

Nospiediet , lai atvērtu Izvēlne.

Izvēlnes elements		Izmantošana
Gatavošanas palīgs		Uzskaita automātiskās programmas.
Tīrīšana		Uzskaita tīrīšanas programmas.
Izlase		Uzskaita iecienītākos iestatījumus.
Iespējas		Cepeškrāsns konfigurācijas iestatīšana.
Iestatījumi	Uzstādīšana	Cepeškrāsns konfigurācijas iestatīšana.
	Servisa izvēlne	Rāda programmatūras versiju un konfigurāciju.

### 14.2 Apakšizvēlne: Tīrīšana

Apakšizvēlne	Lietošana
Pirolītiskā tīrīšana, ātra	Ilgums: 1 h.
Pirolītiskā tīrīšana, normāla	Ilgums: 1 h 30 min.
Pirolītiskā tīrīšana, intensīva	Ilgums: 3 h.

### 14.3 Apakšizvēlne: Iespējas

Apakšizvēlne	Izmantošana
Apgaismojums (lampa)	Ieslēdz un izslēdz lampu.

# IZVĒLNES STRUKTŪRA

Apakšizvēlne	Izmantošana
Bērnu drošības funkcija	Novērš nejaušu cepeškrāsns ieslēgšanu. Ja iespēja ir ieslēgta, ieslēdzot cepeškrāsns, displejā parādās teksts "Bērnu drošības funkcija". Lai varētu lietot cepeškrāsns, ievadiet koda burtus alfabētiskā secībā. Kad ir ieslēgta bērnu drošības funkcija un cepeškrāsns ir izslēgta, tās durvis ir bloķētas. Pēc Bērnu drošības funkcijas aktivizēšanas piekļuve taimerim, tālvadības darbībai un lampai ir pieejama.
Ātrā uzsilšana	Saīsina uzkarsēšanas laiku. Iespēja pieejama tikai dažām cepeškrāsns funkcijām.
Tīrīšanas atgādinājums	Ieslēdz un izslēdz atgādinājumu.
Laika indikācija	Ieslēdz un izslēdz cepeškrāsns.
Ciparu pulkstenis	Maina attēlotā laika formātu.

## 14.4 Apakšizvēlne: Uzstādīšana

Apakšizvēlne	Apraksts
Valoda	Iestata cepeškrāsns saskarnes valodu.
Displeja spilgtums	Iestata displeja spilgtumu.
Taustiņu skaņa	Ieslēdz un izslēdz sensoru lauku skaņu. Nav iespējams izslēgt šādu skaņu: ①.
Skaņas signāla skaļums	Iestata taustiņu skaņas un signālu skaļumu.
Diennakts laiks	Iestata pašreizējo laiku un datumu.





## 14.5 Apakšizvēlne: Servisa izvēlne



Apakšizvēlne	Apraksts
Demonstrācijas režīms	Aktivizēšanas/deaktivizēšanas kods: 2468
Programmatūras versija	Informācija par programmatūras versiju.

<b>Apakšizvēlne</b>	<b>Apraksts</b>
Nodzēst visus iestatījumus	Atjauno rūpnīcas iestatījumus.

## 15. TAS IR VIENKĀRŠI!

Pirms pirmās lietošanas reizes jāiestata:				
Valoda	Displeja spilgtums	Taustiņu skaņa	Skaņas signāla skaļums	Diennakts laiks



Iepazīstieties ar galvenajām vadības paneļa un displeja ikonām:					
 IESLĒGT / IZSLĒGT	 Izvēlne	 Izlase	 Taimers	 Termozonde	START / STOP

Sāciet lietot cepeškrāsni				
<b>Ātrā ieslēgšana</b>	Izslēdziet cepeškrāsni un sāciet gatavot ēdienu, izmantojot funkcijas noklusējuma temperatūru un laiku.	<b>1. solis</b>	<b>2. solis</b>	<b>3. solis</b>
		Nospiediet un turiet nospiešanu:  .	 ... – atlasiet vēlamo funkciju.	Nospiediet: START .
<b>Ātrā izslēgšana</b>	Izslēdziet cepeškrāsni jebkurā darbības posmā un jebkuras ekrāna pozīcijas vai ziņojuma demonstrēšanas laikā.	Nospiediet un turiet nospiešanu  , līdz cepeškrāsns izslēdzas.		

Sāciet gatavot ēdienu				
<b>1. solis</b>	<b>2. solis</b>	<b>3. solis</b>	<b>4. solis</b>	<b>5. solis</b>



# TAS IR VIENKĀRŠI!

## Sāciet gatavot ēdienu

 – nospiediet, lai ieslēgtu cepeš- krāsni.	 ... – atlasiet karsē- šanas funkciju.	 – iestatiet: tem- peratūru .	OK – nospiediet, lai apstiprinātu iz- vēli.	START – nospiediet, lai uzsāktu ēdiena gatavošanu.
--	---	--	--	---

## Uzziniet, kā ātri pagatavot ēdienu

Izmantojiet automātiskās programmas, lai ātri pagatavotu ēdienu, izmantojot noklusējuma iestatījumus:

Gatavošanas palīgs	1. solis	2. solis	3. solis	4. solis
	Nospiediet  .	Nospiediet  .	Nospiediet  Gatavošanas palīgs.	Atlasiet ēdienu.

## Izmantojiet ātrās funkcijas, lai iestatītu ēdiena gatavošanas laiku

### Funkcija “10 % Finish Assist”

Izmantojiet funkciju “10% Finish Assist”, lai pagarinātu laiku, kad atlikuši 10 % ēdiena gatavošanas laika.

Lai pagarinātu ēdiena gatavošanas laiku, nospiediet **+1 min.**

## 16. IZMANTOJIET SAĪSNI!

Šeit atradīsiet visas noderīgās saīsnas. Tās var atrast arī attiecīgajās lietotāja rokasgrāmatas sadaļās.

### Iestatīšana Karsēšanas funkcijas



### Iestatīšana Gatavošanas palīgs



### Iestatīšana Gatavošanas laiks



## Atlikšana. Gatavošanas sākums un beigas



## Atcelšana Taimera iestatīšana





## Izmantošana. Termozonde



## 17. APSVĒRUMI PAR VIDES AIZSARDZĪBU

---

Nododiet otrreizējai pārstrādei materiālus ar simbolu . Ievietojiet iepakojuma materiālus atbilstošajos konteineros to otrreizējai pārstrādei. Palīdziet aizsargāt apkārtējo vidi un cilvēku veselību, atkārtoti pārstrādājot elektrisko un elektronisko iekārtu atkritumus. Neizmetiet ierīces, kas apzīmētas ar šo simbolu , kopā ar mājsaimniecības atkritumiem. Nododiet izstrādājumu vietējā otrreizējās pārstrādes punktā vai sazinieties ar vietējo pašvaldību.