

LKK560000K
LKK560000W
LKK560000X



LV Plīts
LT Viryklė

Lietošanas instrukcija 2
Naudojimo instrukcija 38

SATURS

1. DROŠĪBAS INFORMĀCIJA.....	3
2. DROŠĪBAS NORĀDĪJUMI.....	5
3. UZSTĀDĪŠANA.....	8
4. IZSTRĀDĀJUMA APRAKSTS.....	13
5. PIRMS PIRMĀS LIETOŠANAS REIZES.....	14
6. PLĪTS VIRSMA – IZMANTOŠANA IKDIENĀ.....	15
7. PLĪTS VIRSMA - PADOMI UN IETEIKUMI.....	16
8. PLĪTS VIRSMA – KOPŠANA UN TĪRĪŠANA.....	16
9. CEPEŠKRĀSNS - IZMANTOŠANA IKDIENĀ.....	17
10. CEPEŠKRĀSNS - PULKSTEŅA FUNKCIJAS.....	19
11. CEPEŠKRĀSNS - PIEDERUMU LIETOŠANA.....	20
12. CEPEŠKRĀSNS - PADOMI UN IETEIKUMI.....	20
13. CEPEŠKRĀSNS – KOPŠANA UN TĪRĪŠANA.....	31
14. PROBLĒMRISINĀŠANA.....	33
15. ENERGOEFEKTIVĪTĀTE.....	35

MĒS DOMĀJAM PAR JUMS

Paldies, ka iegādājāties Electrolux ierīci. Esat izvēlējušies produktu, kas jau vairāku gadu desmitu apvieno profesionālas pieredzes un inovāciju. Atjautīgs un stilīgs, radīts, ņemot vērā jūsu vēlmes. Tāpēc katru reizi lietojot, varat būt droši, ka saņemsiet izcilus rezultātus.

Lai arī lūdzam Electrolux pasaulē!

Apmeklējiet mūsu tīmekļa vietni, lai:



saņemtu lietošanas ieteikumus un brošūras, kā arī traucējummeklēšanas, servisa un remonta informāciju:

www.electrolux.com/support



reģistrētu savu ierīci labāka servisa saņemšanai:

www.registerelectrolux.com



iegādātos savai ierīcei papildpiederumus, vienreizējas lietošanas materiālus un oriģinālās rezerves daļas:

www.electrolux.com/shop

KLIENTU APKALPOŠANA UN SERVISS

Izmantojiet tikai oriģinālas rezerves daļas.

Sazinoties ar mūsu pilnvaroto servisa centru, nodrošiniet, lai jums būtu pieejami šādi dati: modelis, PNC, sērijas numurs.

Šī informācija ir norādīta uz datu plāksnītes.

 Uzmanību / drošības informācija

 Vispārīga informācija un ieteikumi

 Ar vidi saistīta informācija

Izmaiņu tiesības rezervētas.

1. ⚠ DROŠĪBAS INFORMĀCIJA

Pirms ierīces uzstādīšanas un lietošanas rūpīgi izlasiet pievienotos norādījumus. Ražotājs neatbild par savainojumiem un bojājumiem, kas radušies ierīces nepareizas uzstādīšanas vai izmantošanas rezultātā. Glabājiet šīs instrukcijas drošā, pieejamā vietā, lai tās varētu izmantot nākotnē.

1.1 Bērnu un paši jūtīgu personu drošība

- Šo ierīci drīkst izmantot bērni no 8 gadu vecuma un cilvēki ar ierobežotām fiziskām, sensorām vai garīgām spējām vai pieredzes un zināšanu trūkumu atbildīgas personas uzraudzībā vai, ja tie ir informēti par ierīces drošu lietošanu un izprot potenciālos riskus. Bērniem no līdz 8 gadu vecumam un personām ar ļoti plašu un sarežģītu invaliditāti jāliedz piekļuve ierīcei, ja vien tos nepārtraukti neuzrauga.
- Mazi bērni jāuzrauga, lai tie nespēlētos ar ierīci.
- Neļaujiet bērniem tuvoties iepakojumam un atbrīvojieties no tā pienācīgā veidā.
- **UZMANĪBU!** Neļaujiet bērniem un mājdzīvniekiem atrasties ierīces tuvumā, kad tā darbojas vai atdziest. Ierīces pieejamās daļas lietošanas laikā sakarst.
- Bērni nedrīkst tīrīt ierīci un veikt tās apkopi bez uzraudzības.

1.2 Vispārīgi drošības norādījumi

- Tikai kvalificēta persona drīkst uzstādīt ierīci un ņomainīt vadu.
- Šī ierīce ir paredzēta izmantošanai līdz 2000 m virs jūras līmeņa.
- Šī ierīce nav paredzēta lietošanai uz kuģiem, laivām vai liellaivām.
- Lai izvairītos no pārkaršanas, nedrīkst uzstādīt ierīci aiz dekoratīvām durvīm.
- Nenovietojiet ierīci uz pamatnes.

- Nelietojiet ierīci ar ārēju laika slēdzi vai atsevišķu tālvadības sistēmu.
- **BRĪDINĀJUMS!** gatavojot uz plīts ēdienu ar taukiem vai eļļu bez pieskatīšanas, var izcelties ugunsgrēks.
- **NEMĒĢINIET** dzēst uguni ar ūdeni, bet izslēdziet ierīci un apsedziet liesmu, piemēram, ar vāku vai ugunsdrošības segu.
- **UZMANĪBU!** Gatavošanas process jāuzrauga. Īss gatavošanas process jāuzrauga nepārtraukti.
- **BRĪDINĀJUMS!** Aizdeģšanās risks: Neturiet priekšmetus uz plīts virsmām.
- Netīriet ierīci ar tvaika tīrītāju.
- Stikla durvju vai plīts virsmas stikla vāku tīrīšanai neizmantojiet raupjus, abrazīvus tīrīšanas līdzekļus vai asus metāla skrāpjus, jo tie var saskrāpēt virsmas, un tādējādi stikls var saplīst.
- Nenovietojiet uz plīts virsmas metāla priekšmetus, piemēram, nažus, dakšas, karotes un vākus, jo tie var sakarst.
- Pirms atvēršanas noslaukiet no vāka izlijušo šķidrumu. Pirms vāka aizvēršanas ļaujiet plīts virsmai atdzist.
- **BRĪDINĀJUMS!** Lietošanas laikā ierīce sakarst. Nepieskarieties sildelementiem.
- Vienmēr izmantojiet cepeškrāsns cimodus, izņemot vai ievietojot papildpiederumus vai cepeškrāsns traukus.
- Pirms apkopes veikšanas atvienojiet strāvas padevi.
- **BRĪDINĀJUMS!** Pirms lampas mainīšanas pārlicinieties, vai ierīce ir izslēgta, lai neizraisītu elektrošoku.
- Ja elektrības padeves vads ir bojāts, lai izvairītos no elektrības trieciena riska, to jānomaina ražotājam, autorizētajam servisa centram vai citam kvalificētam speciālistam.
- Uzmanieties, pieskaroties uzglabāšanas atvilktni. Tā var sakarst.
- Lai izņemtu plauktu balstus, vispirms pavelciet plauktu balsta priekšu un tad aizmuguri nost no sānu sienām.

Uzstādiet plauktu balstus, veicot iepriekšminētās darbības pretējā secībā.

- **BRĪDINĀJUMS!** Izmantojiet tikai ierīces ražotāja ieteiktās vai ierīces lietošanas instrukcijā norādītās plīts vadīklas vai plīts vadīklas, kas iestrādātas ierīcē. Nepiemērotu plīts vadīklu lietošana var izraisīt negadījumus.

2. DROŠĪBAS NORĀDĪJUMI

Šī ierīce ir piemērota šādiem tirgiem: LV

LT

2.1 Uzstādīšana



BRĪDINĀJUMS!

Ierīci drīkst uzstādīt tikai kvalificēta persona.

- Noņemiet visu iesaiņojumu.
- Neuzstādiet un nelietojiet bojātu ierīci.
- Ievērojiet kopā ar ierīci piegādātās uzstādīšanas norādes.
- Vienmēr uzmanīgi pārvietojiet ierīci, jo tā ir smaga. Vienmēr izmantojiet drošības cimdus un slēgtus apavus.
- Nevelciet ierīci aiz roktura.
- Virtuves mēbeles un ierīces iebūvēšanai paredzētajam atvērūmam jābūt piemērotā lielumā.
- Nodrošiniet starp blakus uzstādītām ierīcēm piemērotu attālumu.
- Uzstādiet ierīci drošā un atbilstošā vietā, kas atbilst uzstādīšanas prasībām.
- Ierīces daļas vada strāvu. Novietojiet ierīci apkārt mēbeles, lai novērstu pieskaršanos bīstamajām daļām.
- Ierīces sāni jānovieto pret vienāda augstuma ierīcēm vai mēbelēm.
- Neuzstādiet ierīci blakus durvīm vai zem logiem. Tas jāievēro, lai, atverot durvis vai logu, nenokristu ēdiena gatavošanas trauki.
- Pārlicinieties, vai ir ierīkoti stabilizatori, lai novērstu ierīces apgāšanos. Skatiet sadaļu "Uzstādīšana".

2.2 Elektrības padeves pieslēgšana



BRĪDINĀJUMS!

Var izraisīt ugunsgrēku un elektrošoku.

- Elektrības padeves pieslēgšana ir jāveic kvalificētam elektriķim.
- Ierīcei jābūt iezemētai.
- Pārlicinieties, ka tehnisko datu plāksnītē norādītie parametri atbilst elektroīkla parametriem.
- Vienmēr izmantojiet pareizi uzstādītu un drošu kontaktligzdu.
- Nelietojiet daudzkontakta adapterus vai pagarinātājus.
- Neļaujiet strāvas kabeļiem saskarties ar ierīces durvīm vai nišu zem ierīces vai atrasties to tuvumā, it īpaši, ja tā darbojas vai durvis ir karstas.
- Daļas, kas nodrošina aizsardzību pret elektrošoku no strāvu vadošiem un izolētajiem elementiem, jānostiprina tā, lai tos nevarētu noņemt bez instrumentiem.
- Pieslēdziet kontaktspraudni kontaktligzdai tikai uzstādīšanas beigās. Pārbaudiet, vai pēc uzstādīšanas kontaktspraudnim var brīvi piekļūt.
- Ja kontaktligzda ir vaļīga, neievietojiet tajā kontaktspraudni.
- Nekad neatslēdziet ierīci no tīkla, velkot aiz strāvas kabeļa. Vienmēr velciet aiz kontaktspraudņa.
- Ir jāizmanto atbilstošas izolācijas ierīces: automātslēdzī, drošinātāji (no turētājiem izskrūvējami drošinātāji), zemējuma noplūdes automātslēdzī un savienotāji.

- Elektroinstalācijā jābūt izolācijas ierīcei, kas ļauj atvienot ierīci no visiem elektrotīkla poliem. Izolācijas ierīcē atstarpei starp kontaktiem jābūt vismaz 3 mm.
- Pilnībā aizveriet ierīces durvis pirms kontaktspraudņa ievietošanas elektrotīkla kontaktlīdzdā.

2.3 Gāzes piegādes pieslēgšana

- Gāzes pieslēgšanu var veikt kvalificēts speciālists.
- Pirms uzstādīšanas pārliecinieties, ka piegādātās gāzes parametri (gāzes veids un spiediens), kā arī ierīces regulēšanas nosacījumi ir atbilstoši.
- Pārliecinieties, vai ap ierīci notiek gaisa cirkulācija.
- Informācija par gāzes piegādi atrodama uz tehnisko datu plāksnītes.
- Šī ierīce nav pievienota sadegšanas produktu nosūknēšanas iekārtai. Pārliecinieties, lai ierīces pieslēgšana notiktu atbilstoši spēkā esošiem uzstādīšanas noteikumiem. Ievērojiet prasības atbilstoši ventilācijai.

2.4 Lietošana



BRĪDINĀJUMS!

Ievainojumu un apdegumu risks.
Elektriskās strāvas trieciena risks.

- Šī ierīce ir paredzēta tikai izmantošanai mājās apstākļos (iekštelpās).
- Nemainiet šī produkta specifikāciju.
- Pārliecinieties, ka ierīces ventilācijas atveres nav nosprostotas.
- Lietošanas laikā neatstājiet ierīci bez uzraudzības.
- Izslēdziet ierīci pēc katras lietošanas reizes.
- Ievērojiet piesardzību, atverot ierīces durvis, kamēr tā darbojas. Var notikt karsta gaisa izplūšana.
- Nelietojiet ierīci ar mitrām rokām, vai ja ierīce nonākusi saskarē ar ūdeni.
- Nelietojiet ierīci kā darba virsmu vai uzglabāšanai paredzētu virsmu.



BRĪDINĀJUMS!

Pastāv ugunsgrēka vai sprādziena risks.

- Uzkarstēti tauki un eļļa var radīt uzliesmojošu tvaiku. Gatavošanas laikā netuviniet taukvielas un eļļu atklātai liesmai vai sakarsētiem priekšmetiem.
- Augstā temperatūrā uzkarstētas eļļas izdalītie tvaiki var pēkšņi uzliesmot.
- Pārtikas atliekas saturoša izmantotā eļļa var uzliesmot zemākā temperatūrā nekā pirmreizējas lietošanas eļļa.
- Neievietojiet ierīcē un neglabājiet tās tuvumā vai uz tās viegli uzliesmojošas vielas vai ar viegli uzliesmojošām vielām piesūcinātus priekšmetus.
- Neļaujiet dzirkstelēm vai atvērtai liesmai nonākt saskarē ar ierīci, kad atverat durvis.
- Atveriet ierīces durvis piesardzīgi. Izmantojot sastāvdaļas, kas satur spirtu, var rasties spirta tvaiku un gaisa maisījums.



BRĪDINĀJUMS!

Pastāv ierīces bojājumu risks.

- Lai novērstu emaljas bojājumus vai krāsas maiņu atcerieties tālāk norādīto.
 - neievietojiet cepeškrāsns traukus vai citus priekšmetus nepastarpināti uz ierīces grīdas.
 - nenovietojiet alumīnija foliju nepastarpināti uz ierīces apakšējās virsmas.
 - neļaujiet ūdeni karstā ierīcē.
 - neatstājiet ierīcē mitrus traukus un produktus pēc gatavošanas beigām.
 - ievērojiet piesardzību, izņemot vai ievietojot papildaprīkojumu.
- Emaljas vai nerūsējošā tērauda krāsas maiņa neietekmē ierīces darbību.
- Mitrām kūkām izmantojot dziļo pannu. Augļu sulas var radīt paliekošus traipus.
- Neturiet karstus ēdiena gatavošanas traukus uz vadības paneli.

- Ēdiena gatavošanas laikā neļaujiet ēdiena gatavošanas traukiem vārīties tukšiem.
- Ievērojiet piesardzību, lai neļautu priekšmetiem vai gatavošanas traukiem nokrist uz ierīces. Tas var sabojāt virsmu.
- Neieslēdziet gatavošanas zonas ar tukšiem gatavošanas traukiem vai bez tiem.
- Gatavošanas trauki, kas ražoti no čuguna vai alumīnija, vai ar bojātu apakšu var radīt skrāpējumus. Pārvietojot priekšmetus uz gatavošanas virsmas, vienmēr tos paceliet.
- Nodrošiniet labu ventilāciju telpā, kurā tiek uzstādīta ierīce.
- Izmantojiet tikai stabilus gatavošanas traukus ar pareizu formu un diametru, kas lielāks par degļa izmēriem.
- Pārliecinieties, ka liesma nenodzīst, kad ātri pagrieziet pogu no maksimālā uz minimālo stāvokli.
- Izmantojiet tikai papildpiederumus, kas iekļauti ierīces komplektācijā.
- Neuzstādiet uz degļa liesmas kļiedētāju.
- Šī ierīce paredzēta tikai ēdiena gatavošanai. Ierīci aizliegts izmantot citiem nolūkiem, piemēram, telpu apsildei.
- Ilgstoša intensīva ierīces lietošana var radīt nepieciešamību pēc papildu ventilācijas, piemēram, loga atvēršanas, vai efektīvākas ventilācijas, piemēram, mehāniskās ventilācijas līmeņa palielināšana, kur tāda ir.

2.5 Kopšana un tīrīšana



BRĪDINĀJUMS!

Pastāv savainojumu un ierīces aizdegšanās un bojājumu risks.

- Pirms apkopes izslēdziet ierīci. Atvienojiet kontaktdakšu no kontaktligzdas.
- Pārliecinieties, vai ierīce ir auksta. Pastāv risks, ka stikla paneli var iepļīst.
- Ja durvju stikla paneli tiek bojāti, nomainiet tos nekavējoties.

Sazinieties ar pilnvaroto servisa centru.

- Ierīcē atlikušās taukvielas vai pārtikas atliekas var izraisīt ugunsgrēku.
- Regulāri tīriet ierīci, lai novērstu virsmas materiāla nolietošanos.
- Tīriet ierīci ar mitru, mīkstu drānu. Izmantojiet tikai neitrālus mazgāšanas līdzekļus. Neizmantojiet abrazīvus izstrādājumus, abrazīvus sūkļus, šķīdinātājus vai metāla priekšmetus.
- Ja lietojat cepeškrāsns tīrīšanai paredzētus aerosolus, ievērojiet ražotāja drošības norādījumus, kas atrodami uz iepakojuma.
- Neīrīet katalītisko emaljas pārklājumu (ja tāds ir) ar jebkāda veida tīrīšanas līdzekli.
- Nemazgājiet degļus trauku mazgājamajā mašīnā.

2.6 Vāks

- Nemainiet vāka specifiskāciju.
- Regulāri tīriet vāku.
- Neveriet vāku, ja uz virsmas ir šļaksti.
- Pirms vāka aizvēršanas izslēdziet visus degļus.
- Aizveriet vāku tikai tad, kad plīts virsma un cepeškrāsns ir pilnībā atdzisušas.
- Sakarsis stikla vāks var saplīst (ja tāds ir).



2.7 Iekšējais apgaismojums



BRĪDINĀJUMS!

Pastāv risks saņemt elektrošoku.

- Informācija par šajā produktā esošo lampu (lampām) un atsevišķi nopērkamajām rezerves lampām: Šīs lampas ir paredzētas ekstremāliem fiziskajiem apstākļiem, piemēram, temperatūrai, vibrācijai, mitrumam, mājssaimniecības ierīcēs vai paredzētas informēšanai par ierīces darbības statusu. Tās nav paredzētas citiem lietošanas veidiem un nav

piemērotas māsaimniecības telpu apgaismojumam.

- Izmantojiet tikai tādu pašu specifikāciju spuldzes.

2.8 Servisa izvēlne

- Lai salabotu ierīci, sazinieties ar pilnvarotu servisa centru.
- Lietojiet tikai oriģinālas rezerves daļas.

2.9 Utilizācija



BRĪDINĀJUMS!

Pastāv savainošanās vai nosmakšanas risks.

3. UZSTĀDĪŠANA



BRĪDINĀJUMS!

Skatiet sadaļu "Drošība".

3.1 Ierīces novietošana

Varat uzstādīt brīvi stāvošo ierīci ar skapiem vienā vai abās pusēs vai telpas stūrī.



Saglabājiet apmēram 1 cm attālumu starp ierīci un aizmugurējo sienu, lai pārļiecinātos, ka plīts vāks atveras.

Minimālos uzstādīšanas attālumus var aplūkot tabulā.

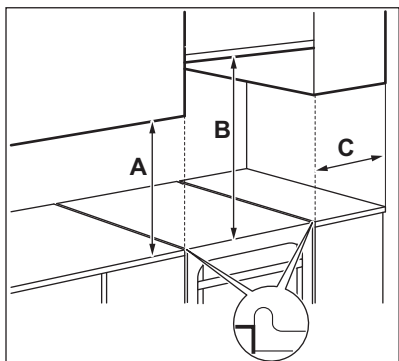

- Sazinieties ar vietējās pašvaldības iestādēm, lai noskaidrotu, kā utilizēt ierīci.
- Atvienojiet ierīci no elektropadeves.
- Nogrieziet strāvas kabeli netālu no ierīces un utilizējiet to.
- Noņemiet durvju fiksatoru, lai bērni vai mājdzīvnieki nevarētu ierāpties veļas žāvētāja tilpnē un tur sevi ielēgt.
- Novietojiet ārējās gāzes caurules līdzēnā veidā.

Minimālie attālumi

Izmērs	mm
A	400
B	650
C	150

3.2 Tehniskie dati

Spriegums	230 V
Frekvence	50 – 60 Hz
Ierīces klase	1

Izmēri	mm
Augstums	855
Platums	500
Dziļums	600

3.3 Citi tehniskie dati

Ierīces kategorija:	I12H3B/P
Gāzes oriģinālā:	G20 (2H) 20 mbar
Gāzes aizstājējs:	G30/G31 (3B/P) 30/30 mbar

3.4 Apvadu diametri

DEGLIS	Ø APVADS 1/100 mm
Paļīgdegļis	29
Vidējas jaudas degļis	32
Liela jaudas degļis	42

3.5 Gāzes degļi DABASGĀZEI G20 20 mbar

DEGLIS	NORMĀLA JAU- DA kW	SAMAZINĀTA JAUDA kW	SPRAUSLAS MARĶĒJUMS 1/100 mm
Liela jaudas degļis	2.9	0.80	119
Vidējas jaudas degļis	1.85	0.43	96
Paļīgdegļis	0.95	0.35	70

3.6 Gāzes degļi sašķidrinātajai propāna gāzei G30 30 mbar

DEGLIS	NORMĀLA JAUDA kW	SAMAZINĀ- TA JAUDA kW	SPRAUSLAS MARĶĒJUMS 1/100 mm	NOMINĀLĀ GĀ- ZES PLŪSMA (g/h)
Liela jau- das degļis	3.0	0.72	88	218
Vidējas jau- das degļis	1.9	0.43	71	138
Paļīgdegļis	0.95	0.35	50	69

3.7 Gāzes degļi sašķidrinātai gāzei G31 30 mbar

DEGLIS	NORMĀLA JAUDA kW	SAMAZINĀTA JAUDA kW	SPRAUSLAS MARĶĒJUMS 1/100 mm	NOMINĀLĀ GĀ- ZES PLŪSMA (g/h)
Liela jau- das degļis	2.6	0.63	88	186

DEGLIS	NORMĀLA JAUDA kW	SAMAZINĀTA JAUDA kW	SPRAUSLAS MARKĒJUMS 1/100 mm	NOMINĀLĀ GĀ- ZES PLŪSMA (g/h)
Vidējas jau- das deglis	1.6	0.38	71	114
Palīgdegļis	0.85	0.31	50	61

3.8 Gāzes savienojums



BRĪDINĀJUMS!

Pirms pieslēdzat gāzi, atvienojiet ierīci no elektroenerģijas padeves vai drošinātāju kārbā izslēdziet attiecīgo drošinātāju. Aizveriet galveno gāzes padevi.

Veidojiet fiksētu pieslēgumu vai izmantojiet elastīgu nerūsējoša tērauda cauruli un veiciet darbus saskaņā ar spēkā esošiem tiesību aktiem. Izmantojot elastīgas metāla caurules, nelaujiet tām saskarties ar blakus esošajām kustīgajām daļām un uzmanieties, lai tās netiktu saspiestas.

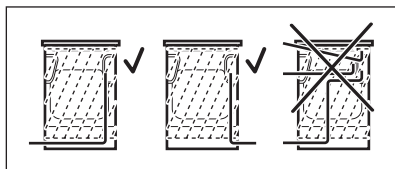

BRĪDINĀJUMS!

Gāzes savienojuma caurule nedrīkst saskarties ar attēlā norādītajām ierīces daļām.



BRĪDINĀJUMS!

Kad uzstādīšana pabeigta, pārliecinieties, ka nevienā caurulē nav sūces. Lai pārbaudītu blīvējumu, izmantojiet ziepjūdens šķīdumu, nevis liesmu.

3.9 Elastīgas nemetāla caurules pieslēgšana

Ja pie savienojuma var viegli piekļūt, jūs varat izmantot elastīgu cauruli. Elastīgā

caurule cieši jāpievieno, izmantojot apskavas.

Uzstādīšanas laikā vienmēr lietojiet caurules turētāju un blīvi. Elastīgo cauruli var izmantot, ja:

- tā nevar sakarst vairāk par istabas temperatūru – vairāk par 30°C;
- tā nav garāka par 1500 mm;
- tā nekur nesašaurinās;
- tā nav satinusies vai savilkusies;
- tā nesaskaras ar asām malām vai stūriem;
- tās stāvokli var viegli pārbaudīt.

Pārbaudot elastīgo cauruli, pārliecinieties, ka:

- abos galos un visā tās garumā nav pļīsumu, plaisu vai apdeguma pazīmju;
- caurules materiāls nav sacietējis un caurule vēl arvien ir elastīga;
- stīprinājuma skavas nav sarūsējušas;
- nav beidzies derīguma termiņš.

Ja tiek konstatēts kāds no defektiem, nelabojiet cauruli, bet nomainiet to.

Gāzes piegādes ievads atrodas vadības paneļa aizmugurē.

3.10 Gāzes tipa maiņa



Ierīci cita veida gāzes izmantošanai var noregulēt tikai pilnvarota persona.



Ierīce ir paredzēta dabasgāzei, jūs to varat nomainīt uz sašķidrināto gāzi, izmantojot pareizas sprauslas. Attiecīgi tiek pielāgots arī gāzes padeves ātrums.

**BRĪDINĀJUMS!**

Pirms sprauslu nomainīšanas pārlicinieties, vai gāzes regulatori ir izslēgtā stāvoklī. Atvienojiet ierīci no elektrotīkla. Ļaujiet ierīcei atdzist. Pastāv risks savainoties.



Ierīcei gāze ir iestatīta pēc noklusējuma. Uzstādījuma maiņai noteikti izmantojiet starplikas blīvējumu.

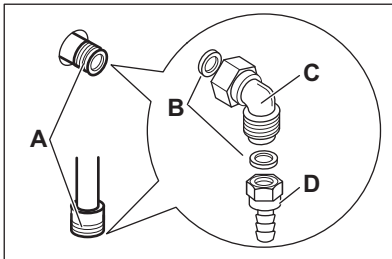

- A. Gāzes pieslēguma punkts (katrai ierīcei izmantojams tikai viens punkts)
- B. Blīve
- C. Pielāgojams savienojums
- D. Sašķidrinātās gāzes caurules turētājs

3.11 Virsmas inžektoru aizstāšana

Pēc gāzes veida nomainīšanas aizstājiet inžektorus.

1. Noņemiet katliņu paliktņus.
2. Noņemiet vāciņus un degļu pārsegus.
3. Noņemiet inžektorus, izmantojot 7. izmēra uzgriežņu atslēgu.
4. Aizstājiet inžektorus ar jūsu izmantotajam gāzes veidam nepieciešamajiem inžektoriem.

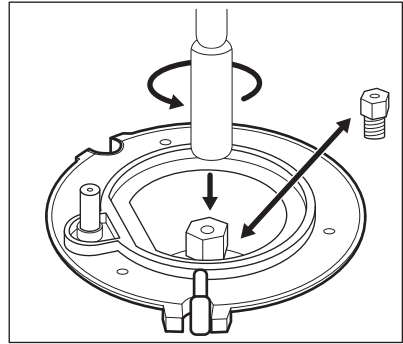

5. Aizstājiet tehnisko datu plāksnīti (tā atrodas blakus gāzes padeves caurulei) ar tādu plāksnīti, kura atbilst jaunajam gāzes padeves veidam.



Jūs atradīsiet šo plāksnīti ierīces komplektācijā esošajā maisiņā.

Ja piegādātās gāzes spiediens mainās vai atšķiras no nepieciešamā spiediena, gāzes padeves caurulē jāuzstāda piemērots spiediena regulators.

3.12 Minimālā gāzes līmeņa regulēšana plīts deglim

1. Atvienojiet ierīci no elektrotīkla.
2. Noņemiet plīts regulatoru. Ja apvada skrūvei pieklūt nav iespējams, izjauciet vadības paneli pirms regulēšanas sākuma.
3. Ar tievo plakano skrūvgriezi noregulējiet apvada skrūvi A. Modelis nosaka apvada skrūves pozīciju A.

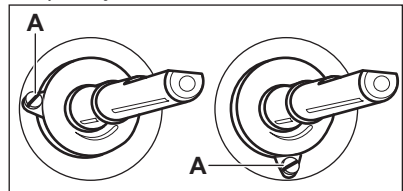

Pāreja no dabasgāzes uz sašķidrināto gāzi

1. Pilnībā pievelciet apvada skrūvi.
2. Ievietojiet atpakaļ regulatoru.

Pāreja no sašķidrinātās gāzes uz dabasgāzi

1. Atskrūvējiet par aptuveni vienu pagrieziena apvada skrūves pozīciju A.
2. Atlieciet vietā plīts regulatoru.
3. Pievienojiet ierīci elektrotīklam.



BRĪDINĀJUMS!

Pievienojiet kontaktakdas strāvas padevei tikai, ja visas detaļas ir sākotnējā pozīcijā. Pastāv risks savainoties.

4. Aizdedziet degli. Skatiet sadaļu "Plīts - izmantošana ikdienā".
5. Pagrieziet regulatoru uz minimālo liesmas pozīciju.
6. Noņemiet vēlreiz plīts regulatoru.
7. Lēnām pieskrūvējiet apvada skrūvi, līdz liesma kļūst minimāla un stabila.
8. Atlieciet vietā plīts regulatoru.

3.13 Ierīces līmeņošana

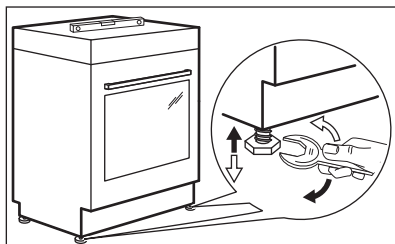

Izmantojiet mazās kājiņas zem ierīces, lai nolīmeņotu ierīces augšējo virsmu atbilstoši citām virsmām.

3.14 Aizsardzība pret saskrāpēšanos

Iestatiet ierīci pareizu augstumu un vietu pirms pievienot aizsardzību pret saskrāpēšanos.



UZMANĪBU!

Nodrošiniet, ka aizsardzība pret saskrāpēšanos tiek uzstādīta pareizajā augstumā.



Pārlicinieties, ka virsma aiz ierīces ir līdzena.

Jums ir jāuzstāda aizsardzība pret saskrāpēšanos. Ja tā netiek uzstādīta, ierīce var apgāzties.

Jūsu ierīcei ir simbols, kas parādīts attēlā (ja attiecināms), kas atgādinās Jums par aizsardzības pret saskrāpēšanos uzstādīšanu.

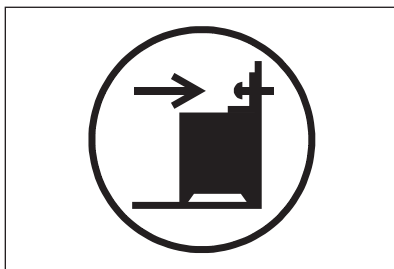

1. Uzstādiet aizsardzību pret saskrāpēšanos 305 - 310 mm zem ierīces augšējās virsmas un 80–85 mm no ierīces sāna apaļajā kronšteina atverē. Ieskrūvējiet stingrā materiālā vai izmantojiet attiecīgu pastiprinājumu (sienu).

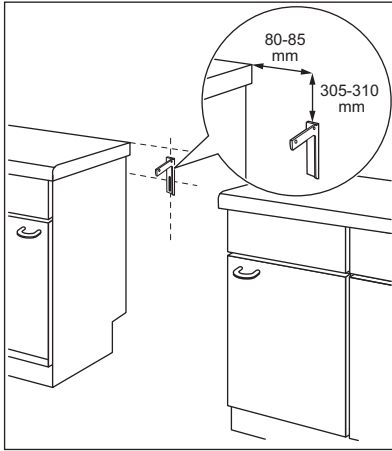

2. Jūs varat atrast atveri kreisajā pusē ierīces aizmuģurē. Paceliet ierīces priekšpusi un novietojiet to vietas starp skapīšiem pa vidu. Ja vieta starp darba virsmas skapīšiem ir lielāka par ierīces platumu, pielāgojiet sānisko novietojumu, lai nocentrētu ierīci.

i Ja maināt savas plīts izmērus, pareizi pielāgojiet novietojumu aizsardzībai pret savēršanos.



UZMANĪBU!

Ja vieta starp darba virsmas skapīšiem ir lielāka par ierīces platumu, pielāgojiet sānisko novietojumu, lai nocentrētu ierīci.

3.15 Elektroinstalācija



BRĪDINĀJUMS!

Ražotājs neuzņemas atbildību, ja netiek ievēroti piesardzības pasākumi, kas norādīti Drošības sadaļās.

Šī ierīce ir aprīkota ar barošanas vadu un kontaktdakšu.



BRĪDINĀJUMS!

Strāvas kabelis nedrīkst saskarties ar attēlā norādītajām ierīces daļām.

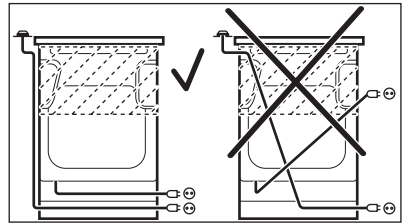

4. IZSTRĀDĀJUMA APRAKSTS

4.1 Vispārējs pārskats

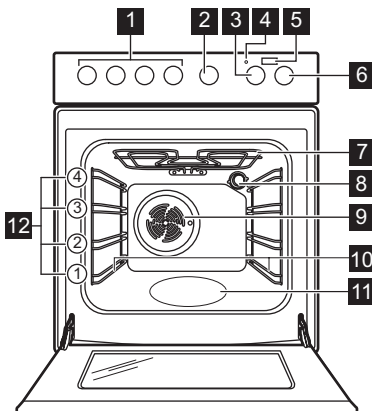

- 1 Plīts virsmas regulatori
- 2 Laika atskaites taimera regulators
- 3 Temperatūras regulators
- 4 Temperatūras indikators/simbols
- 5 Papildu tvaika poga
- 6 Cepeškrāsns funkciju regulators
- 7 Sildelements
- 8 Lampa
- 9 Ventilators
- 10 Plaukta atbalsts, izņemams
- 11 Tilpnes reljefs
- 12 Plauktu līmeņi

4.2 Gatavošanas virsmas izkārtojums

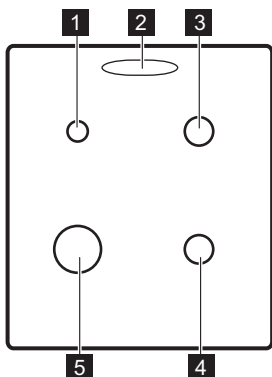

- 1** Papildu deglis
- 2** Tvaika izvads - skaits un pozīcija ir atkarīgi no modeļa
- 3** Vidējas jaudas deglis
- 4** Vidējas jaudas deglis
- 5** Jaudīgais deglis

4.3 Piederumi

- **Restots plaukts**
Ēdiena gatavošanas traukiem, kūku un cepešu formām.
- **Cepšanas pannas**
Kūkām un cepumiem.
- **AirFry paplāte**
Lai ceptu ēdienu ar mazāku daudzumu eļļas vai bez cepamā papīra.
- **Teleskopiskās vadotnes (papildaprīkojums)**
Plauktiem un paplātēm. Tās var pasūtīt atsevišķi.
- **Uzglabāšanas atvilktnes**
Uzglabāšanas atvilktnes atrodas zem cepeškrāsns iekšpusē.

5. PIRMS PIRMĀS LIETOŠANAS REIZES

5.1 Pirmā tīrīšana

Izņemiet visus papildpiederumus un noņemamās plauktu balstus no cepeškrāsns.

Skatiet sadaļu "Kopšana un tīrīšana".





Izīriet cepeškrāsni un notīriet piederumus pirms pirmās lietošanas. Ielieciet atpakaļ visus piederumus un izņemamos plauktu balstus to sākotnējā pozīcijā.

5.2 Iepriekšēja karsēšana

Iepriekš uzkarsējiet tukšu cepeškrāsni pirms pirmās lietošanas.



Par funkciju: PlusSteam skatiet nodaļu "Cepeškrāsns - Lietošana ikdienā", sadaļu "Funkcijas ieslēgšana: PlusSteam".

1. Iestatiet funkciju . Iestatiet maksimālo temperatūru.
2. Ļaujiet cepeškrāsnij darboties 1 stundu.
3. Iestatiet funkciju . Iestatiet maksimālo temperatūru. Maksimālā temperatūra šai funkcijai ir 210 °C.
4. Ļaujiet cepeškrāsnij darboties 15 minūtes.
5. Iestatiet funkciju  , nospiediet: Papildu tvaiks . Iestatiet maksimālo temperatūru.
6. Ļaujiet cepeškrāsnij darboties 15 minūtes.
7. Izslēdziet cepeškrāsni un ļaujiet tai atdzist.

Papildpiederumi var kļūt karstāki nekā parasti. No ierīces var izdalīties aromāti un dūmi. Pārbaudiet, vai gaisa plūsma telpā ir pietiekama.

6. PLĪTS VIRSMA – IZMANTOŠANA IKDIENĀ



BRĪDINĀJUMS!
Skatiet sadaļu "Drošība".

6.1 Plīts degļa aizdegšana



Vienmēr aizdedziet degli, pirms uzliekat uz tā ēdiena gatavošanas traukus.



BRĪDINĀJUMS!
Izmantojot atklātu liesmu virtuvē, rīkojieties uzmanīgi. Ražotājs neuzņemas nekādu atbildību, ja uguns tiek lietota neatbilstoši.

1. Pagrieziet plīts regulatoru pretēji pulksteņa rādītāja virzienam maksimālās gāzes plūsmas pozīcijā  un tad piespiediet to uz leju, lai aizdedzinātu degli.
2. Turiet nospiestu plīts regulatoru 10 sekundes vai mazāk, lai termoelements uzsiltu. Ja tas netiek izdarīts, gāzes piegāde tiks pārtraukta.
3. Noregulējiet liesmu, kad tā ir nostabilizējusies.



BRĪDINĀJUMS!
Neturiet rokturi nospiestu ilgāk par 15 sekundēm. Ja pēc 15 sekundēm deglis neaizdegas, palaidiet rokturi, atgrieziet to izslēgtā pozīcijā un pamēģiniet atkārtoti iedegt degli, nogaidot vismaz 1 minūti.



Ja pēc vairākiem mēģinājumiem deglis neaizdegas, pārbaudiet, vai degļa vainags un tā vāciņš ir pareizā pozīcijā.



Elektrības padeves pārtraukuma gadījumā jūs varat iedegt degli bez elektriskās ierīces. Šajā gadījumā tuviniet deglim liesmu, nospiediet attiecīgo regulatoru un pagrieziet to līdz galam. Turiet nospiestu regulatoru 10 sekundes vai mazāk, lai termoelements uzsiltu.



Ja deglis nejauši nodzies, pagrieziet regulatoru stāvoklī "Izslēgt" un pamēģiniet atkārtoti iedegt degli, nogaidot vismaz 1 minūti.



Nospiežot strāvas pogu pēc ierīces uzstādīšanas vai elektrības piegādes pārtraukuma, elektriskā aizdedze var tikt aktivizēta automātiski. Tas ir normāli.

6.2 Degļa kopskats

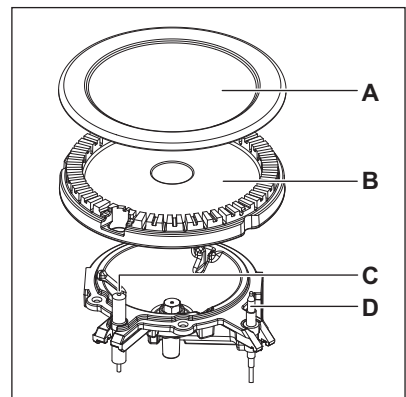

- A. Degļa vāciņš
- B. Degļa vainags
- C. Aizdedzes elektrods
- D. Termosensors

6.3 Degļu izslēgšana

Lai noslāpētu liesmu, pagrieziet regulatoru līdz izslēgtam stāvoklim **0**.

**BRĪDINĀJUMS!**

Pirms katlu noņemšanas no degļa vienmēr noregulējiet mazāku liesmu vai izslēdziet to.

7. PLĪTS VIRSMA - PADOMI UN IETEIKUMI

**BRĪDINĀJUMS!**

Skatiet sadaļu "Drošība".

7.1 Ēdiena gatavošanas trauki

**BRĪDINĀJUMS!**

Nenovietojiet vienu katlu uz diviem degļiem.

**BRĪDINĀJUMS!**

Nenovietojiet uz degļiem nestabilus vai bojātus katlus, lai izvairītos no izlīšanas un traumām.

**UZMANĪBU!**

Nodrošiniet, lai katlu rokturi neatrastos virs plīts virsmas priekšējās malas.

**UZMANĪBU!**

Novietojiet katlus tā, lai degļi atrastos tiem pa vidu, tādējādi nodrošinot maksimālu stabilitāti un zemāku gāzes patēriņu.

**BRĪDINĀJUMS!**

Neizmantojiet uz gatavošanas virsmas traukus, kuriem pamatne ir ar apmali vai izliekta, jo pastāv liels apgāšanās risks.

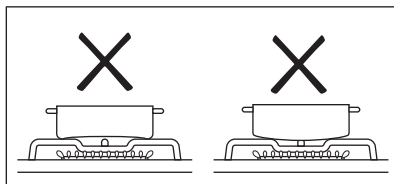

7.2 Ēdiena gatavošanas trauku diametri

**BRĪDINĀJUMS!**

Izmantojiet degļa izmēram atbilstoša diametra ēdiena gatavošanas traukus.

Deglis	Ēdiena gatavošanas trauku diametrs (mm)
Papildu	120 - 180
Vidēji lielas jaudas	140 - 220/240 ¹⁾
Jaudīgais	160 - 220/260 ¹⁾

¹⁾ Izmantojot uz plīts virsmas vienu katlu.

8. PLĪTS VIRSMA – KOPŠANA UN TĪRĪŠANA

**BRĪDINĀJUMS!**

Skatiet sadaļu "Drošība".

8.1 Vispārīga informācija

- Notīriet plīts virsmu pēc katras lietošanas reizes.
- Vienmēr izmantojiet ēdienu gatavošanas traukus ar tīru apakšu.

- Skrāpējumi vai tumši traipi uz virsmas neietekmē plīts virsmas darbību.
- Izmantojiet plīts virsmām īpaši paredzētu tīrīšanas līdzekli.
- Mazgājiet nerūsējošā tērauda elementus ar ūdeni, pēc tam noslaukiet tās ar mīkstu drānu.

8.2 Plīts tīrīšana

- **Noņemot nekavējoties:** izkusušu plastmasu, plastmasas plēvi, cukuru un ēdienu, kura sastāvā ir cukurs, jo pretējā gadījumā neīrums var izraisīt plīts bojājumus. Uzmanieties, lai negūtu apdegumus.
- **Noņemot, kad plīts ir pietiekami atdzisusi:** kaļķakmens un ūdens traipus, taukvielu šļakstus un krāsu izmaiņas uz spīdīgās metāliskās virsmas. Tīriet plīti ar mitru drāniņu un neabrazīvu mazgāšanas līdzekli. Pēc tīrīšanas noslaukiet plīti sausu ar mīkstu drānu.
- Lai notīrītu ar emalju klātās detaļas, vāciņus un kroņvainagus, nomazgājiet tos ar siltu ziepjūdeni un pirms uzstādīšanas rūpīgi nosusiniet.

8.3 Aizdedzes sveču tīrīšana

Šī funkcija tiek nodrošināta, izmantojot keramisko aizdedzes sveci un metāla elektrodu. Lai atvieglotu degļu aizdedšanu, regulāri tīriet iepriekš minētos elementus un pārbaudiet, vai nav nosprostotas degļa pārsega atveres.

8.4 Pannu balsti



Pannu balsti nav paredzēti mazgāšanai trauku mazgājamā mašīnā. Tie ir jāmazgā ar rokām.

1. Noņemiet pannu balstus, lai viegli notīrītu virsmu.



Ievērojiet īpašu piesardzību, novietojot pannu balstus vietā, lai novērstu virsmas bojājumus.

2. Emaljas pārklājumam dažkārt var būt nelīdzenas malas, tāpēc, mazgājot pannu balstus ar rokām un žāvējot tos, ievērojiet piesardzību. Ja nepieciešams, notīriet piedegušus traipus ar pastas tīrītāju.
3. Pēc pannu balstu tīrīšanas pārbaudiet, vai tie ir pareizi novietoti.
4. Lai degļi darbotos pareizi, pārliecinieties, vai pannas balsta kājiņas ir novietotas degļa centrā.

8.5 Periodiska apkope

Periodiski sazinieties ar klientu apkalpošanas centru, lai pārbaudītu gāzes piegādes cauruli un spiediena regulētāju, ja tāds ir.

9. CEPEŠKRĀSNS - IZMANTOŠANA IKDIENĀ



BRĪDINĀJUMS!
Skatiet sadaļu "Drošība".

9.1 Cepeškrāsns ieslēgšana un izslēgšana









1. Pagrieziet cepeškrāsns funkciju regulatoru, lai izvēlētos cepeškrāsns funkciju.
 2. Pagrieziet temperatūras regulatoru, lai izvēlētos temperatūru.
- Lampiņa iedegas, kad cepeškrāsns darbojas.



3. Lai izslēgtu cepeškrāsns, pagrieziet cepeškrāsns funkciju un temperatūras pārslēgu izslēgtā stāvoklī.

9.2 Drošības termostats

Nepareiza cepeškrāsns lietošana vai bojāti komponenti var izraisīt bīstamu pārkaršanu. Lai to novērstu, cepeškrāsnij ir drošības termostats, kas pārtrauc strāvas padevi. Cepeškrāsns atkal ieslēdzas automātiski, kad temperatūra pazeminās.

9.3 Cepeškrāsns funkcijas

Simbols	Cepeškrāsns funkcijas	Izmantošana
	Izslēgts stāvoklis	Cepeškrāsns ir izslēgta.
	Cepeškrāsns apgaismojums	Lampas ieslēgšana bez gatavošanas funkcijas.
	PlusSteam	Gatavošanas laikā pievienot mitrumu. Cepšanas laikā iegūtu pareizo krāsu un kraukšķīgo virskārtu. Uzsildīšanas laikā piešķirtu ēdienam sulīgumu. Augļu vai dārzeņu konservēšanai.
	Viegla apcepšana ar ventilatoru	Maigu, sulīgu cepešu pagatavošanai vai jebkuru augļu un dārzeņu žāvēšanai.
	Apakškarsēšana	Kūku cepšanai ar kraukšķīgu pamatni.
	Tradicionālā gatavošana	Ēdiena gatavošana un cepšana viena plaukta līmenī.
	Ātrā grilēšana	Plakanas formas produktu grilēšana lielā daudzumā un lai grauzdētu maizi.
	Infratermiskā grilēšana	Cepšana lieliem cepeša gabaliem vai mājputnu gaļai ar kauliem vienā plaukta pozīcijā. Sacepumu pagatavošana un apbrūnāšana.
	Gatavošana, izmantojot ventilatoru	Lai grauzdētu vai ceptu un gatavotu ēdienus, kuriem nepieciešama vienāda gatavošanas temperatūra, izmantojot vairākus plauktus, vienlaikus nesajaucot aromātus.
	Mitrā cepšana	Šī funkcija paredzēta enerģijas taupīšanai gatavošanas laikā. Gatavošanas norādes skatiet sadaļā "Padomi un ieteikumi", Mitrā cepšana. Cepeškrāsns durvīm jābūt aizvērtām cepšanas laikā, lai funkcija netiktu pārtraukta un lai cepeškrāsns darbotos ar vislielāko iespējamo energoefektivitāti. Izmantojot šo funkciju, temperatūra cepeškrāsns iekšpusē var atšķirties no iestatītās temperatūras. Sildīšanas jaudu var samazināt. Vispārīgus ieteikumus par enerģijas taupīšanu skatiet nodaļā "Energoefektivitāte", punktā "Cepeškrāsns — Enerģijas taupīšana". Šī funkcija tika izmantota, lai nodrošinātu atbilstību energoefektivitātes klasei saskaņā ar EN EN 60350-1.

Simbols	Cepeškrāsns funkcijas	Izmantošana
	AirFry / Karsēšana ar ventilatoru	Ēdienu cepšanai ar mazāku daudzumu eļļas vai bez cepamā papīra. Kartupeļiem frī, picai un tam līdzīgiem ēdieniem. Gatavošanai līdz divos cepeškrāsns līmeņos vienlaicīgi un ēdiena žāvēšanai. Iestatiet temperatūru par 20–40 °C zemāk nekā funkcijai Tradicionālā gatavošana.
	Atkausēšana	Ēdiena atkausēšanai (dārzeņus un augļus). Atkausēšanas laiks atkarīgs no sasaldētās pārtikas daudzuma un izmēra.

9.4 Funkcijas ieslēgšana: PlusSteam

Šī funkcija ļauj izmantot mitrumu gatavošanas laikā.



BRĪDINĀJUMS!



Pastāv apdegumu un ierīces bojājumu risks.

Izplūstošais mitrums var izraisīt apdegumus:

- Neveriet ierīces durvis laikā, kad tiek lietota funkcija. PlusSteam.
- Pēc funkcijas lietošanas atveriet ierīces durvis. PlusSteam.



Skatiet sadaļu "Noderīgi ieteikumi un padomi".

1. Atveriet cepeškrāsns durvis.
2. Piepildiet cepeškrāsns tīltnes tvertni ar krāna ūdeni. Tīltnes tvertnes maksimālā ietilpība ir 250 ml. Piepildiet tīltnes tvertni ar ūdeni tikai, kad cepeškrāsns ir auksta.
3. Iestatiet funkciju: PlusSteam .
4. Nospiediet papildu tvaika taustiņu .

Papildu Tvaika taustiņš darbojas tikai ar funkciju: PlusSteam.

ledagsies indikators.

5. Pagrieziet temperatūras regulatoru, lai izvēlētos temperatūru.
6. Ievietojiet ēdienu cepeškrāsni un aizveriet durvis.



UZMANĪBU!

Neuzpildiet tīltnes tvertni ar ūdeni gatavošanas laikā vai kamēr cepeškrāsns ir karsta.

7. Lai izslēgtu ierīci, nospiediet papildu tvaika taustiņu , pagrieziet cepeškrāsns funkciju un temperatūras regulatorus izslēgtā stāvoklī.

Nodzisīs papildu tvaika taustiņa indikators.

8. Izlejiet ūdeni no tīltnes tvertnes.



BRĪDINĀJUMS!

Pārliecinieties, ka ierīce ir atdzisusi, pirms izliet atlikušo ūdeni no tīltnes tvertnes.

10. CEPEŠKRĀSNS - PULKSTENA FUNKCIJAS

10.1 Laika atgādinājums

Izmantojiet, lai iestāfītu laika atskaiti.



Šī funkcija neietekmē cepeškrāsns darbību.

1. Iestatiet cepeškrāsns funkciju un temperatūru.
2. Pagrieziet līdz galam taimera regulatoru, pēc tam pagrieziet to līdz nepieciešamajam laika periodam. Kad laiks pagājis, atskan skaņas signāls.

11. CEPEŠKRĀSNS - PIEDERUMU LIETOŠANA



BRĪDINĀJUMS!
Skatiet sadaļu "Drošība".

11.1 Papildpiederumu ievietošana

Restots plaukts

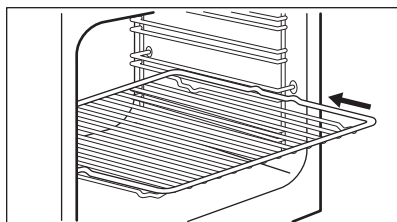

Iebīdiet plauktu starp plauktu atbalsta režģa vadotnēm.

Paplāte



Neiebīdiet cepamo paplāti līdz pašai cepeškrāsns aizmugurējai sienai. Tas novērs gaisa cirkulāciju ap paplāti. Pārtika var piedegt, it īpaši paplātes aizmugurējā daļā.

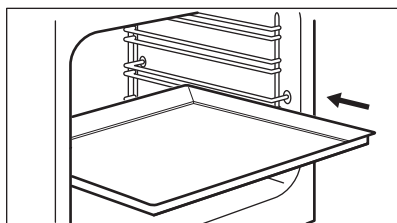

Iebīdiet cepamo paplāti /cepamo pannu starp cepeškrāsns plauktu atbalsta vadotņu stieniem. Pārliecinieties, ka plaukts nepieskaras cepeškrāsns aizmugurējai sienai.

AirFry paplāte:

Novietojiet AirFry paplāti otrajā plaukta līmenī. Novietojiet cepamo paplāti pirmajā plaukta līmenī.

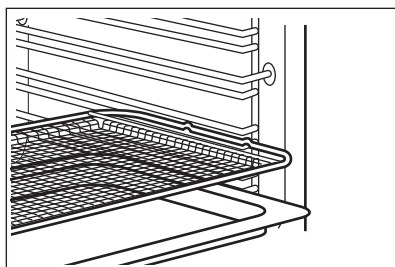

12. CEPEŠKRĀSNS - PADOMI UN IETEIKUMI



BRĪDINĀJUMS!
Skatiet sadaļu "Drošība".



Tabulās uzrādītā temperatūra un cepšanas laiki ir ir tikai orientējoši. Tie atkarīgi no receptēm un izmantoto sastāvdaļu kvalitātes un daudzuma.

12.1 Vispārēja informācija

Ierīce ir četras plauktu pozīcijas. Skatiet cepšanas pozīcijas no ierīces apakšas.

Cepeškrāsns aprīkota ar īpašu sistēma, kas nodrošina gaisa cirkulāciju un pastāvīgi pārstrādā tvaiku. Šī sistēma ļauj gatavot produktus tvaika apstākļos un saglabā ēdienus mīkstus to iekšpusē un kraukšķīgus ārpusē. Turklāt līdz minimumam tiek samazināts

gatavošanas laiks un elektroenerģijas patēriņš.

Ierīces iekšpusē vai uz stikla durvju paneļiem var uzkrāties mitrums. Tas ir normāli. Atverot cepeškrāsns durvis gatavošanas laikā, obligāti stāviet atstātus no ierīces. Lai samazinātu kondensāciju, pirms gatavošanas iepriekš uzkarsējiet tukšu cepeškrāsnī 10 minūtes.

Pēc katras ierīces lietošanas reizes notīriet mitrās virsmas.

Nenovietojiet uz cepeškrāsns pamatnes priekšmetus un gatavošanas laikā nepārklājiet ierīces daļas ar alumīnija foliju. Tas var ietekmēt gatavošanas rezultātus un bojāt emalju.

12.2 Cepšana

Pirmreizējai cepšanai izmantojiet zemāku temperatūru.

Cepšanas laiku var pagarināt par 10-15 minūtēm, cepot kūkas vairākos plauktu līmeņos.

Cepot kūkas un pīrādziņus dažādos augstumos, tie var apbrūnināties nevienmērīgi. Nav nepieciešams mainīt temperatūras iestatījumu, ja apbrūnināšana notiek nevienmērīgi. Cepšanas laikā atšķirības izlīdzinās.

Cepšanas laikā paplātes cepeškrāsnī var deformēties. Kad paplātes atdzisis, tās atgūs sākotnējo formu.

12.3 Kūku cepšana

Neatveriet cepeškrāsns durvis, pirms nav pagājušas 3/4 no gatavošanas laika.

Konditoreja

Ēdiens	Ūdens daudzums (ml) ūdens atvilktnē	Temperatūra (°C)	Laiks (min.)	Plaukta pozīcija	Piederumi
Baltmaize ¹⁾	100	180	35 - 40	2	Izmantojiet cepešpannu.
Bulciņas ¹⁾	100	200	20 - 25	2	Izmantojiet cepešpannu.

Ja vienlaikus lietojat divas cepamās paplātes, atstājiet starp tām vienu tukšu līmeni.

12.4 Gaļas un zivju pagatavošana

Pirms pagatavotās gaļas sagriešanas pagaidiet aptuveni 15 minūtes, lai saglabātu gaļas sulīgumu.

Lai gaļas cepšanas laikā nepieļautu pārmērīgu dūmošanu, iepildiet cepamajā pannā nedaudz ūdens. Lai novērstu dūmu kondensāciju, pielejiet ūdeni katru reizi, kad tas ir iztvaikojis.

12.5 Gatavošanas laiki

Gatavošanas laiks atkarīgs no ēdiena veida, tā konsistences un daudzuma.

Gatavošanas sākumā pieskatiet tās norisi. Izmantojot šo ierīci, atrodiat labākos iestatījumus (sildīšanas pakāpi, ēdiena gatavošanas laiku, utt.) saviem ēdiena gatavošanas traukiem, receptēm un daudzumam.

12.6 PlusSteam +



Pirms uzkaršēšanas piepildiet tīltnes tvertni ar ūdeni tikai, kad cepeškrāsns ir auksta.

Skatiet sadaļu "Funkcijas ieslēgšana: PlusSteam"

Ēdiens	Ūdens daudzums (ml) ūdens atvilktnē	Temperatūra (°C)	Laiks (min.)	Plaukta pozīcija	Piederumi
Mājas pīca ¹⁾	100	230	10 - 20	1	Izmantojiet cepešpannu.
Focaccia ¹⁾	100	190 - 210	20 - 25	1	Izmantojiet cepešpannu.
Cepumi, plāceņi, kruasāni ¹⁾	100	150 - 180	10 - 20	2	Izmantojiet cepešpannu.
Plūmju pīrāgs, ābolu pīrāgs, kanēļmaizītes ¹⁾	100	180	20	2	Lietojiet kūku veidni.

¹⁾ Uzsildiet tukšā cepeškrāsnī 5 minūtes pirms gatavošanas.

Saldētas pārtikas gatavošana

Ēdiens	Ūdens daudzums (ml) ūdens atvilktnē	Temperatūra (°C)	Laiks (min.)	Plaukta pozīcija	Piederumi
Saldēta pīca ¹⁾	150	200 - 210	10 - 20	2	Lietojiet režģi.
Saldēts kruasāns ¹⁾	150	160 - 170	25 - 30	2	Izmantojiet cepešpannu.

¹⁾ Uzsildiet tukšā cepeškrāsnī 10 minūtes pirms gatavošanas.

Pārtikas atjaunošana

Ēdiens	Ūdens daudzums (ml) ūdens atvilktnē	Temperatūra (°C)	Laiks (min.)	Plaukta pozīcija	Piederumi
Baltmaize	100	110	15 - 25	2	Izmantojiet cepešpannu.
Tīti miltu produkti	100	110	10 - 20	2	Izmantojiet cepešpannu.
Pīca mājas gaumē	100	110	15 - 25	2	Izmantojiet cepešpannu.
Focaccia	100	110	10 - 20	2	Izmantojiet cepešpannu.

Ēdiens	Ūdens daudzums (ml) ūdens atvilktnē	Temperatūra (°C)	Laiks (min.)	Plaukta pozīcija	Piederumi
Dārzeni	100	110	15 - 25	2	Izmantojiet cepešpannu.
Rīsi	100	110	15 - 25	2	Izmantojiet cepešpannu.
Makaroni	100	110	15 - 25	2	Izmantojiet cepešpannu.
Gaļa	100	110	15 - 25	2	Izmantojiet cepešpannu.

Cepeša cepšana

Ēdiens	Ūdens daudzums (ml) ūdens atvilktnē	Temperatūra (°C)	Laiks (min.)	Plaukta pozīcija	Piederumi
Cūkas cepešis	200	180	65 - 80	2	Lietojiet režģi kopā ar cepešpannu.
Liellopu cepešis	200	200	50 - 60	2	Lietojiet režģi kopā ar cepešpannu.
Vista	200	210	60 - 80	2	Lietojiet režģi kopā ar cepešpannu.
Tītara cepešis	200	200	70 - 90	2	Lietojiet režģi kopā ar cepešpannu.

12.7 Konservēšana +



BRĪDINĀJUMS!

Pastāv apdegumu un ierīces bojājumu risks.

- Izmantojiet tikai veikalā nopērkamas vienāda izmēra konservu burciņas.
- Uzlieciet uz cepamās paplātes ne vairāk kā sešas puslitra burciņas.
- Uzpildiet burciņas vienādi, katras augšā atstājot 1 cm gaisa. Uzlieciet uz tām vākus, neaizverot tos hermētiski.

- Burciņas nedrīkst saskarties.
- Ielejiet 1/2 litru ūdens cepešpannā un 1/4 litru ūdens cepeškrāsns tilpnes padziļinājumā, lai cepeškrāsnī būtu pietiekams mitruma līmenis.
- Izvēlieties PlusSteam funkciju un iestatiet pareizu temperatūru, vadoties pēc zemāk esošās tabulas.
- Burciņas drīkst hermētiski noslēgt tikai pēc tam, kad funkcija ir izslēgta.

Mīksti augļi

Ēdiens	Temperatūra (°C)	Laiks (min.)	Plaukta pozīcija	Piederumi
Zemenes, mellenes, aveņes	160	25 - 30	1	Izmantojiet cepešpannu.

Augļi ar kauliņiem

Ēdiens	Temperatūra (°C)	Laiks (min.)	Plaukta pozīcija	Piederumi
Bumbieri, cidonijas, plūmes	160	35 - 40	1	Izmantojiet cepešpannu.

Mīksti dārzeņi

Ēdiens	Temperatūra (°C)	Laiks (min.)	Plaukta pozīcija	Piederumi
Cukīni, baklažāni, sīpoli, tomāti	160	30 - 35	1	Izmantojiet cepešpannu.

Marinēti dārzeņi

Ēdiens	Temperatūra (°C)	Laiks (min.)	Plaukta pozīcija	Piederumi
Burkāni, gurķi, rāceņi, selerija	160	35 - 45	1	Izmantojiet cepešpannu.

12.8 Viegla apcepšana ar ventilatoru  **Kaltēšana**

Ēdiens	Temperatūra (°C)	Laiks (st.)	Plaukta pozīcija	
			1 stāvoklis	2 stāvokļi
Dārzeņi				
Pupas	60 - 70	7 - 9	2	1 / 3
Sakapāti pipari	60 - 70	10 - 12	2	1 / 3
Dārzeņi skābēšanai	60 - 70	9 - 11	2	1 / 3
Sagrieztas sēnes	50 - 60	13 - 15	2	1 / 3
Zaļumi	40 - 50	3 - 5	2	1 / 3
Augļi				
Plūmju pusītes	60 - 70	11 - 13	2	1 / 3
Aprikožu pusītes	60 - 70	9 - 11	2	1 / 3

Ēdiens	Temperatūra (°C)	Laiks (st.)	Plaukta pozīcija	
			1 stāvoklis	2 stāvokļi
Ābolu šķēles	60 - 70	6 - 8	2	1 / 3
Bumbieru šķēles	60 - 70	7 - 10	2	1 / 3

Lēna cepšana

Ēdiens	Daudzums (kg)	Katras puses apbrūnināšana (min.)	Temperatūra (°C)	Plaukta pozīcija	Laiks (min.)
Liellopa gaļa					
Fileja (vidēji izcepta)	1.0 - 1.5	2	80 - 100	2	60 - 90
Liellopu gaļas cepetis, vidējs	1.5 - 2.0	4	80 - 100	2	160 - 200
Teļa Gaļa					
Fileja sārtā	1.0 - 1.5	2	80 - 100	2	50 - 90
Mugura, vienā gabalā	1.5 - 2.0	4	80 - 100	2	100 - 160
Brieža cepetis, vidēji izcepts	1.5 - 2.0	4	80 - 100	2	100 - 160
Cūkgaļa					
Fileja sārtā	1.0 - 1.5	2	80 - 100	2	60 - 100
Mugura, vienā gabalā	1.5 - 2.0	4	80 - 100	2	100 - 160
Cūkas cepetis, vidēji izcepts	1.5 - 2.0	4	80 - 100	2	100 - 160

12.9 Tradicionālā gatavošana

Cepšana

Ēdiens	Temperatūra (°C)	Laiks (min.)	Plaukta pozīcija
Plātsmaize	160 - 170	25 - 35	2
Pīrāgs no rauga mīklas ar āboliem	170 - 190	45 - 55	3
Dziļajā cepešpannā gatavots pīrāgs	170 - 180	35 - 45	2

Ēdiens	Temperatūra (°C)	Laiks (min.)	Plaukta pozīcija
Drumstalkūka	170 - 190	50 - 60	3
Siera kūka	170 - 190	60 - 70	2
Zemnieku maize	190 - 210	50 - 60	2
Rumāņu biskvītkūka	165 - 175	35 - 45	2
Rumāņu biskvītkūka, tradicio-nālā	165 - 175	35 - 45	2
Rauga bulciņas	180 - 200	15 - 25	2
Rulete	150 - 170	15 - 25	2
Quiche Lorraine	215 - 225	45 - 55	2

Cepeša cepšana

Ēdiens	Temperatūra (°C)	Laiks (min.)	Plaukta pozīcija
Vista, puse	210 - 230	35 - 50	2
Cūkgaļas kotletes	190 - 210	30 - 35	3
Zivs, vesela	200 - 220	40 - 70	2

12.10 Ātrā grilēšana

Ēdiens	Temperatūra (°C)	Laiks (min.)	Plaukta pozīcija
Vista, puse	230	50 - 60	2
Cūkgaļas kotletes	230	40 - 50	3
Grilēts bekons	250	17 - 25	2
Desiņas	250	20 - 30	2
Liellopa steiks: vidēji izcepts	230	25 - 35	2

12.11 Infratermiskā grilēšana

Ēdiens	Temperatūra (°C)	Laiks (min.)	Plaukta pozīcija
Vista, puse	200	50 - 60	2
Vista	250	55 - 60	2
Vistu spārniņi	230	30 - 40	2
Cūkgaļas kotletes	230	40 - 50	2
Liellopa steiks: labi izcepts	250	35 - 40	2

12.12 Gatavošana, izmantojot ventilatoru

Cepšana

Ēdiens	Temperatūra (°C)	Laiks (min.)	Plaukta pozīcija
Pildīts rauga mīklas pīrāgs	150 - 160	20 - 30	2
Biskvītkūka ar pildījumu	170 - 190	30 - 40	2
Šveices ābolu pīrāgs	180 - 200	35 - 45	2
Ziemassvētku kūka	150 - 160	40 - 50	2
Madeiras kūka	170 - 190	50 - 60	2
Bezē	110 - 120	30 - 40	2
Kartupeļu sacepums	180 - 200	40 - 50	2
Lazanja	170 - 190	30 - 50	2
Makaroni cepeškrāsnī	170 - 190	50 - 60	2
Pīca	190 - 200	25 - 35	2

Cepeša cepšana

Ēdiens	Temperatūra (°C)	Laiks (min.)	Plaukta pozīcija
Vista, vesela	200 - 220	55 - 65	2
Cūkgaļas cepetis	170 - 180	45 - 50	2

12.13 Mitrā cepšana

Ēdiens	Temperatūra (°C)	Laiks (min.)	Plaukta pozīcija	Piederumi
Maize un pīca				
Bulciņas	190	25 - 30	2	cepamā paplāte vai grils/cepešpanna
Tīti miltu produkti	200	40 - 45	2	cepamā paplāte vai grils/cepešpanna
Saldēta pīca 350 g	190	25 - 35	2	restots plaukts
Kūkas cepamajā paplātē				
Rulete	180	20 - 30	2	cepamā paplāte vai grils/cepešpanna
Šok. kekss ar riekstiem	180	35 - 45	2	cepamā paplāte vai grils/cepešpanna

Ēdiens	Temperatūra (°C)	Laiks (min.)	Plaukta pozīcija	Piederumi
Kūkas formā				
Suflē	210	35 - 45	2	seši keramikas ramekini uz restotā plaukta
Biskvītkūkas pīrāga pamatne	180	25 - 35	2	forma ar līdzenu pamatni uz restotā plaukta
Biskvītkūka	150	35 - 45	2	kūku forma uz restotā plaukta
Zivs				
Zivs maisiņos 300 g	180	25 - 35	2	cepamā paplāte vai grils/cepešpanna
Vesela zivs 200 g	180	25 - 35	2	cepamā paplāte vai grils/cepešpanna
Zivs fileja 300 g	180	30 - 40	2	picas paplāte uz restotā plaukta
Gaļa				
Gaļa maisiņā 250 g	200	35 - 45	2	cepamā paplāte vai grils/cepešpanna
Gaļa uz iesmiem 500 g	200	30 - 40	2	cepamā paplāte vai grils/cepešpanna
Nelieli konditorejas izstrādājumi				
Cepumi	170	25 - 35	2	cepamā paplāte vai grils/cepešpanna
Mandeļcepumi	170	40 - 50	2	cepamā paplāte vai grils/cepešpanna
Mufini	180	30 - 40	2	cepamā paplāte vai grils/cepešpanna
Sāļie krekeri	160	25 - 35	2	cepamā paplāte vai grils/cepešpanna
Smilšu mīklas cepumi	140	25 - 35	2	cepamā paplāte vai grils/cepešpanna
Tartaletes	170	20 - 30	2	cepamā paplāte vai grils/cepešpanna
Veģetāriešu				
Dažādi dārzeni maisiņā 400 g	200	20 - 30	2	cepamā paplāte vai grils/cepešpanna
Omlete	200	30 - 40	2	picas paplāte uz restotā plaukta
Dārzeni uz paplātes 700 g	190	25 - 35	2	cepamā paplāte vai grils/cepešpanna

12.14 Karsēšana ar ventilatoru

Cepšana

Ēdiens	Temperatūra (°C)	Laiks (min.)	Plaukta pozīcija
Plātsmaize	140 - 160	40 - 50	1 + 3
Rauga bulciņas	190 - 210	10 - 20	1 + 3
Bezē	100 - 120	55 - 65	1 + 3
Sviesta kūka	150 - 170	20 - 30	1 + 3
Pica	200 - 220	35 - 45	1 + 3

12.15 AirFry

Konditorejas izstrādājumi

Ēdiens	Daudzums	Temperatūra (°C)	Laiks (min.)	Plaukta pozīcija
Kruasāni, saldēti	aptuveni 350 g	180 - 220	15 - 30	2
Kārtainās mīklas maizīte, saldēta	aptuveni 400 g	180 - 220	15 - 35	2
Kārtainās mīklas maizīte, svaiga	aptuveni 300 g	180 - 220	15 - 35	2
Pica, saldēta	aptuveni 340 g	180 - 220	20 - 35	2

Kartupeļu izstrādājumi

Ēdiens	Daudzums	Temperatūra (°C)	Laiks (min.)	Plaukta pozīcija
Kartupeļi frī, saldēti	aptuveni 650 g	180 - 220	20 - 30	2
Kartupeļi frī, biezi, saldēti	aptuveni 600 g	180 - 220	20 - 30	2
Kartupeļu daiviņas, saldētas	aptuveni 650 g	180 - 220	15 - 25	2
Kroketes	aptuveni 450 g	180 - 220	15 - 30	2

Svaigi dārzeņi

Ēdiens	Daudzums	Temperatūra (°C)	Laiks (min.)	Plaukta pozīcija
Cukīni šķēlītes, svaigas ¹⁾	aptuveni 500 g	180 - 220	25 - 35	2

¹⁾ pievienot 1 tējkaroti olīveļļas, lai novērstu pielipšanu

Cits

Ēdiens	Daudzums	Temperatūra (°C)	Laiks (min.)	Plaukta pozīcija
Eskalopi, saldēti	aptuveni 300 g	180 - 220	15 - 25	2

Ēdiens	Daudzums	Temperatūra (°C)	Laiks (min.)	Plaukta pozīcija
Garneles mīklā, saldētas	aptuveni 200 g	180 - 220	15 - 25	2
Kalmāru gredzeni, saldēti	aptuveni 250 g	180 - 220	15 - 25	2
Vistas kotlefiņas, saldētas	aptuveni 300 g	180 - 220	15 - 25	2
Zivju pirkstiņi, saldēti	aptuveni 500 g	180 - 220	15 - 25	2

12.16 Informācija pārbaudes iestādēm

Ēdiens	Funkcija	Temperatūra (°C)	Papildpiederumi	Plaukta līmenis	Laiks (min)
Kūciņas (16 vienā paplātē)	Tradicionālā gatavošana	160	cepamā paplāte	3	20 - 30
Kūciņas (16 vienā paplātē)	Gatavošana, izmantojot ventilatoru	150	cepamā paplāte	3	20 - 30
Kūciņas (16 vienā paplātē)	Karsēšana ar ventilatoru	160	cepamā paplāte	1 + 3	30 - 40
Ābolu pīrāgs (2 trauki Ø20 cm, izvietoti diagonāli)	Tradicionālā gatavošana	190	Restots plaukts	1	65 - 75
Ābolu pīrāgs (2 trauki Ø20 cm, izvietoti diagonāli)	Gatavošana, izmantojot ventilatoru	180	Restots plaukts	2	70 - 80
Biskvītkūka bez taukvielām	Tradicionālā gatavošana	180	Restots plaukts	2	20 - 30
Biskvītkūka bez taukvielām	Gatavošana, izmantojot ventilatoru	160	Restots plaukts	2	25 - 35
Biskvītkūka bez taukvielām	Karsēšana ar ventilatoru	170	Restots plaukts	1 + 3	30 - 40
Smilšu mīklas/konditorejas izstrādājumi	Tradicionālā gatavošana	140	cepamā paplāte	3	15 - 30
Smilšu mīklas/konditorejas izstrādājumi	Gatavošana, izmantojot ventilatoru	140	cepamā paplāte	3	20 - 30
Smilšu mīklas/konditorejas izstrādājumi	Karsēšana ar ventilatoru	140	cepamā paplāte	1 + 3	15 - 30
Grauzdiņš	Ātrā grilēšana	250	Restots plaukts	3	5 - 10

Ēdiens	Funkcija	Temperatūra (°C)	Papildpiederumi	Plaukta līmenis	Laiks (min)
Liellopa gaļas burgers ¹⁾	Infratermiskā grilēšana	250	restots plaukts vai cepamā panna	3	15–20 no vienas pusēs; 10–15 no otras pusēs

¹⁾ Iepriekš uzsildīts cepeškrāsnī 10 minūtes.

13. CEPEŠKRĀSNS – KOPŠANA UN TĪRĪŠANA



BRĪDINĀJUMS!

Skatiet sadaļu "Drošība".

13.1 Piezīmes par tīrīšanu

Tīriet ierīces priekšpusi ar mīkstu drāniņu, kas iemērkta siltā ūdenī ar maigu mazgāšanas līdzekli.

Metāla virsmu tīrīšanai izmantojiet tam paredzētu tīrīšanas līdzekli.

Tīriet cepeškrāsns iekšpusi pēc katras lietošanas reizes. Tauku vai citu pārtikas palieku uzkrāšanās var izraisīt ugunsgrēku.

Tīriet visus papildpiederumus pēc katras lietošanas un ļaujiet tiem nožūt. Izmantojiet mīkstu drānu ar siltu ūdeni un mazgāšanas līdzekli. Nemazgājiet papildpiederumus trauku mazgājamajā mašīnā (izņemot AirFry paplāti).

Piekaltsušus netīrumus tīriet ar speciālu cepeškrāsnij paredzētu tīrīšanas līdzekli.

Netīriet nepiedegošos papildpiederumus un AirFry paplāti ar abrazīviem tīrīšanas līdzekļiem vai asiem priekšmetiem.

13.2 AirFry paplātes tīrīšana

1. Novietojiet AirFry paplāti uz cepamās paplātes.
2. Ielejiet karstu ūdeni ar mazgāšanas līdzekli un ļaujiet mērcēties.
3. Tīriet AirFry paplāti ar sūkli vai izmantojiet suku atlieku notīrīšanai.

Ir iespējama arī mazgāšana trauku mazgājamajā mašīnā.

13.3 Cepeškrāsnis no nerūsējoša tērauda vai alumīnija

Tīriet cepeškrāsns durvis tikai ar mitru drānu vai tikai sūkli. Nosusiniet ar mīkstu drānu.

Neizmantojiet tērauda vilnu, skābes vai abrazīvus materiālus, jo tie var sabojāt cepeškrāsns virsmu. Tīriet cepeškrāsns vadības paneli, ievērojot iepriekš minētos norādījumus.

13.4 Cepeškrāsns iekšpuses padziļinājuma tīrīšana

Tīrīšanas procedūra likvidē kaļķakmens atliekas cepeškrāsns iekšpuses padziļinājumā pēc gatavošanas ar tvaiku.



Ieteicams veikt tīrīšanu vismaz ik pēc 5-10 funkcijas cikliem: PlusSteam.

1. Ielejiet 250 ml baltā etiķa cepeškrāsns iekšpuses padziļinājumā, kas atrodas cepeškrāsns pamatnē. Lietojiet etiķi bez garšaugiem, kas nav stiprāks par 6 %.
2. Ļaujiet etiķim izšķīdināt atlikušo kaļķakmeni istabas temperatūrā 30 minūtes.
3. Tīriet cepeškrāsns iekšpusi ar siltu ūdeni un mīkstu drāniņu.

13.5 Plauktu balstu

Lai iztīrītu cepeškrāsni, izņemiet plauktu balstus.



UZMANĪBU!

Ievērojiet piesardzību, izmantojot plauktu balstus.

1. Pavelciet plauktu atbalstu priekšējo daļu nost no sānu sienas.

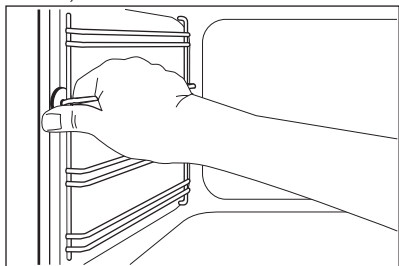

2. Pavelciet plauktu balstu aizmugurējo daļu nost no sānu sienas un izņemiet to.

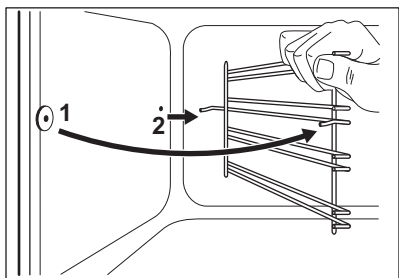

Uzstādiat izņemtos piederumus, veicot iepriekšminētās darbības apgrieztā secībā.

13.6 Cepeškrāsns stikla paneļu izņemšana un tīrīšana

Iekšējos stikla paneļus var izņemt, lai notīrītu. Dažādu modeļu stikla paneļu skaits atšķiras.



BRĪDINĀJUMS!

Tīrīšanas procesa laikā turiet cepeškrāsns durvis nedaudz pusvīrus. Ja atvērsiet tās līdz galam, tās var nejauši aizvērties un potenciāli izraisīt bojājumus.



BRĪDINĀJUMS!

Nelietojiet ierīci, ja tajā nav ielikti stikla paneļi.

1. Atveriet cepeškrāsns durvis, līdz tās atrodas aptuveni 30° leņķī. Kad durvis ir nedaudz pusvīrus, tās paliek šādā stāvoklī pašas.

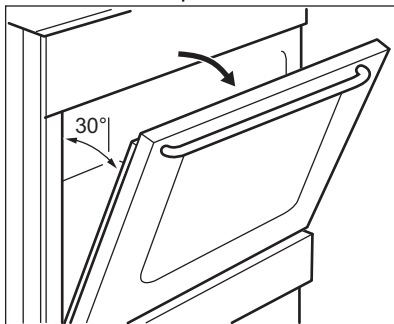

2. Satveriet durvju apmali (B) durvju augšējās malas abās pusēs un spiediet uz iekšu, lai atbrīvotu spraudņa blīvi.

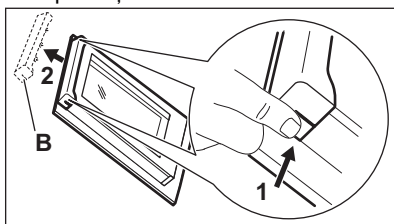

3. Pavelciet durvju apmali uz priekšu, lai to noņemtu.



BRĪDINĀJUMS!

Kad tīrīšana pabeigta, uzstādiat stikla paneļus un cepeškrāsns durvis čenas aizvērties.

4. Satveriet durvju stikla paneļu augšējo malu un velciet tos uz augšu pa vienam.
5. Notīriet stikla paneli ar ziepjūdeni. Uzmanīgi noslaukiet stikla paneli. Kad tīrīšana pabeigta, uzstādiat stikla paneļus un cepeškrāsns durvis. Veiciet augstāk minētās darbības pretējā secībā. Pirmo uzstādiat mazāko paneli, pēc tam lielāko.



UZMANĪBU!

Iekšējais stikla panelis noteikti jāuzstāda ligzdā pareizi.

13.7 Atvilktnes izņemšana



BRĪDINĀJUMS!

Neglabājiet atvilktnē viegli uzliesmojošus materiālus (piemēram, plastmasas maisiņus, cepeškrāsns cimdus, papīrus vai tīrīšanas aerosolus). Cepeškrāsns lietošanas laikā atvilktnē var sakarst. Pastāv aizdegšanās risks.

Lai atvilktni, kas atrodas zem cepeškrāsns, būtu vieglāk tīrīt, to var izņemt.

1. Izvelciet atvilktni līdz atdurei.

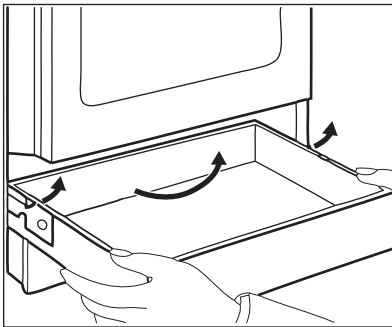

2. Lēnām paceliet atvilktni.
3. Izvelciet atvilktni līdz galam. Lai ievietotu atvilktni, veiciet iepriekš minētās darbības pretējā secībā.

13.8 Lampas nomainīšana



BRĪDINĀJUMS!

Elektrošoka risks.
Lampa var būt karsta.

1. Izslēdziet cepeškrāsns. Uzgaidiet, līdz cepeškrāsns ir atdzisusi.
2. Atslēdziet cepeškrāsns no elektroīkla.
3. Iekļājiet uz tilpnes grīdas drānu.

Aizmugurējā lampa

1. Pagrieziet lampas pārsegu, lai to izņemtu.
2. Notīriet stikla pārsegu.
3. Nomainiet cepeškrāsns lampu ar piemērotu 300 °C siltumizturīgu cepeškrāsns lampu.
4. Uzlieciet stikla pārsegu.

14. PROBLĒMRISINĀŠANA



BRĪDINĀJUMS!

Skatiet sadaļu "Drošība".

14.1 Ko darīt, ja ...

Problēma	Iespējamais cēlonis	Risinājums
Kad cenšaties aktivizēt dzirksteļu ģeneratoru, nerodas dzirksteles.	Plīts nav pieslēgta elektroīklam vai nav pieslēgta pareizi.	Pārbaudiet, vai plīts ir pareizi pievienota strāvas padevei. Skatiet savienojuma diagrammu.
	Izdedzis drošinātājs.	Pārlicinieties, vai ierīces darbības traucējumi ir saistīti ar drošinātāju. Ja drošinātājs atkārtoti izdeg, sazinieties ar kvalificētu elektriķi.
	Degļa vāciņš un kronis ir novietoti nepareizi.	Novietojiet degļa vāciņu un kroni pareizi.

Problēma	Iespējamais cēlonis	Risinājums
Liesma izdziest uzreiz pēc iedegšanās.	Termoelements vēl nav pietiekami uzsilis.	Pēc liesmas aizdegšanās turiet dzirksteļu ģeneratoru nospiestu 10 sekundes vai mazāk.
Liesmas riņķis ir nevienmērīgs.	Degļa kronis ir nosprostots ar ēdiena paliekām.	Pārbaudiet, vai nav nosprostota galvenā sprausla un degļa kronis ir tīrs.
Degļi nedarbojas.	Pārtraukta gāzes piegāde.	Pārbaudiet gāzes pieslēgumu.
Liesma ir oranžā vai dzeltenā krāsā.		Liesma dažās degļa zonās var izskatīties oranža vai dzeltena. Tas ir normāli.
Cepeškrāsns nesakarst.	Cepeškrāsns ir deaktivizēta.	Ieslēdziet cepeškrāsni.
	Nav iestatīti nepieciešamie iestatījumi.	Pārlicinieties, vai iestatījumi ir pareizi.
Lampa nedarbojas.	Lampa ir bojāta.	Nomainiet lampu.
Tvaiki un kondensāts nosēžas uz ēdiena un cepeškrāsns tilpnē.	Ēdieni cepeškrāsnī atstāti pārāk ilgi.	Pabeidzot gatavošanu, neatstājiet ēdienus cepeškrāsnī ilgāk par 15 - 20 minūtēm.
Ēdiena gatavošanai nepieciešams pārāk ilgs laiks, vai arī tas tiek pagatavots pārāk ātri.	Temperatūra ir pārāk zema vai pārāk augsta.	Ja nepieciešams, noregulējiet temperatūru. Ievērojiet rokasgrāmatā sniegtās norādes.
Izmantojot funkciju, gatavošanas rezultāti nav labi. PlusSteam.	Nav ieslēgta funkcija PlusSteam.	Skatiet sadaļu "Funkcijas ieslēgšana: PlusSteam".
	Jūs neiepildījāt ūdeni tilpnes tvertnē.	Skatiet sadaļu "Funkcijas ieslēgšana: PlusSteam".
	Nav pareizi ieslēgta funkcija PlusSteam ar papildu tvaika taustiņu.	Skatiet sadaļu "Funkcijas ieslēgšana: PlusSteam".
Jūs vēlaties aktivizēt Viegla apcepšana ar ventilatoru funkciju, bet deg Papildu tvaika taustiņa indikators.	Darbojas PlusSteam funkcija.	Nospiediet papildu tvaika taustiņu  , lai izslēgtu PlusSteam funkciju.
Ūdens tilpnes tvertnē nevēdās.	Temperatūra ir pārāk zema.	Iestatiet vismaz 110 °C temperatūru. Skatiet sadaļu "Padomi un ieteikumi".

Problēma	Iespējamais cēlonis	Risinājums
No tilpnes tvertnes tek ūdens.	Tilpnes tvertnē ir pārāk daudz ūdens.	Deaktivizējiet cepeškrāsni un pārliecinieties, ka ierīce ir auksta. Noslaukiet ūdeni ar sūkli vai drānu. Pievienojiet pareizu ūdens daudzumu tilpnes tvertnē. Skatiet specifisko procedūru.

14.2 Servisa dati

Ja nevarat rast risinājumu, sazinieties ar ierīces izplatītāju vai pilnvarotu servisa centru.

Servisa centram nepieciešamie dati norādīti uz tehnisko datu plāksnītes. Tehnisko datu plāksnīte atrodas uz cepeškrāsns iekšpusē priekšējā rāmja. Nenoņemiet cepeškrāsns iekšpusē esošo tehnisko datu plāksnīti.

Ieteicams datus pierakstīt šeit:	
Modelis (MOD)
Izstrādājuma Nr. (PNC)
Sērijas numurs (S.N.)

15. ENERGOEFEKTIVITĀTE

15.1 Produkta informācija virsmai saskaņā ar ES 66/2014

Modeļa identifikācija	LKK560000K LKK560000W LKK560000X	
Virsmas veids	Virisma, kas iebūvēta brīvi stāvošā plīti	
Gāzes degļu skaits	4	
Katra gāzes degļa energoefektivitāte (EE gas burner)	Kreisais aizmugurē — palīgdegļis	nav piemērojams
	Labais aizmugurē — vidējas jaudas degļis	55.3%
	Labais priekšējais — vidējas jaudas degļis	55.3%
	Kreisais priekšējais — lielas jaudas degļis	55.5%
Gāzes virsmas energoefektivitāte (EE gas hob)	55.4%	

EN 30-2-1. Mājsaimniecības gatavošanas ierīces, kas kurināmajam izmanto gāzi — 2-1 daļa: Racionāla enerģijas lietošana — Vispārīgi

15.2 Plīts - Enerģijas taupīšana

Ievērojot turpmāk izklāstītos ieteikumus ikdienas gatavošanas laikā var ietaupīt enerģiju.

- Lieciet karsēt ūdeni tikai nepieciešamā tilpumā.
- Ja iespējams, uzlieciet ēdiena gatavošanas traukiem vākus.
- Pirms degļu un pannas balsta lietošanas pārliecinieties, vai tie ir salikti pareizi.
- Ēdiena gatavošanas trauka apakšējam diametram jāatbilst degļa izmēram.
- Novietojiet ēdiena gatavošanas trauku tieši virs degļa tā centrā.
- Kad šķidrums sāk vārīties, pagrieziet mazāku liesmu, lai šķidrums lēni vārītos.
- Ja tas ir iespējams, izmantojiet spiediena katlu. Skatiet tā lietotāja rokasgrāmatu.

15.3 Produkta informācija par cepeškrāsnīm un produkta informācijas lapa*

Ražotāja nosaukums	Electrolux	
Modeļa identifikācija	LKK560000K 943005362 LKK560000W 943005360 LKK560000X 943005346	
Energoefektivitātes indekss	94,9	
Energoefektivitātes klase	A	
Enerģijas patēriņš ar standarta devu, tradicionālais režīms	0,84 kWh/ciklā	
Enerģijas patēriņš ar standarta devu, piespiedu ventilācijas režīms	0,75 kWh/ciklā	
Tilpņu skaits	1	
Siltuma avots	Elektrība	
Tilpums	58 l	
Cepeškrāsns veids	Cepeškrāsns atsevišķā plīī	
Masa	LKK560000K	43.0 kg
	LKK560000W	43.0 kg
	LKK560000X	43.0 kg

* Eiropas Savienībai saskaņā ar ES Regulām 65/2014 un 66/2014. Baltkrievijas Republikai saskaņā ar STB 2478-2017, G pielikums; STB 2477-2017, A un B pielikums. Ukrainai saskaņā ar 568/32020.

Energoefektivitātes klase neattiecas uz Krieviju.

EN 60350-1 - Elektriskās mājsaimniecības ierīces ēdiena gatavošanai. 1. daļa: Plīī, cepeškrāsns, tvaika cepeškrāsns un grīli. Veiktspējas mērīšanas metodes.

15.4 Cepeškrāsns — elektroenerģijas taupīšana



Cepeškrāsns ir aprīkota ar funkcijām, kas ļauj taupīt elektroenerģiju, gatavojot maltītes ikdienā.

Cepeškrāsns darbības laikā tās durvīm jābūt aizvērtām. Gatavošanas laikā neviriniet cepeškrāsns durvis pārāk bieži. Raugieties, lai durvju blīve būtu tīra, un gādājiet, lai tā būtu labi nofiksēta savā pozīcijā.

Izmantojiet metāla traukus, lai uzlabotu elektroenerģijas taupīšanu.

Kad iespējams, neuzsildiet cepeškrāsns pirms gatavošanas.

Uzturiet pēc iespējas īsākus pārtraukumus starp cepšanas reizēm, ja gatavojat vairākus ēdienus vienā piegājienā.

Gatavošana ar ventilatoru

Ja iespējams, elektroenerģijas taupīšanas nolūkā izmantojiet gatavošanas funkcijas.

Atlikušais siltums

Ja gatavošanas ilgums pārsniedz 30 minūtes, samaziniet cepeškrāsns temperatūru līdz minimumam 3–10 minūtes pirms gatavošanas laika beigām. Cepeškrāsnī atlikušais siltums turpinās gatavot tajā ievietoto ēdienu.

Izmantojiet atlikušo cepeškrāsns siltumu, lai uzsildītu ēdienu.

Ēdiena siltuma uzturēšana

Izvēlieties zemāko iespējamo temperatūras iestatījumu, lai izmantotu atlikušo siltumu un saglabātu ēdienu siltu.

Mitrā cepšana

Šī funkcija paredzēta enerģijas taupīšanai gatavošanas laikā. Detalizēta informācija pieejama nodaļā “Cepeškrāsns — ikdienas lietošana”, punktā “Cepeškrāsns funkcijas”.

16. APSVĒRUMI PAR VIDES AIZSARDZĪBU

Nododiet otrreizējai pārstrādei materiālus ar simbolu . Ievietojiet iepakojuma materiālus atbilstošajos konteineros to otrreizējai pārstrādei. Palīdziet aizsargāt apkārtējo vidi un cilvēku veselību, atkārtoti pārstrādājot elektrisko un elektronisko iekārtu atkritumus. Neizmetiet ierīces, kas apzīmētas ar šo

simbolu , kopā ar māsaimniecības atkritumiem. Nododiet izstrādājumu vietējā otrreizējās pārstrādes punktā vai sazinieties ar vietējo pašvaldību.

Electrolux Appliances AB - Contact
Address: Al. Powstańców Śląskich 26,
30-570 Kraków, Poland

TURINYS

1. SAUGOS INFORMACIJA.....	39
2. SAUGOS INSTRUKCIJOS.....	41
3. ĮRENGIMAS.....	44
4. GAMINIO APRAŠYMAS.....	49
5. PRIEŠ NAUDODAMI PIRMĄ KARTĄ.....	50
6. KAITLENTĖ. KASDIENIS NAUDOJIMAS.....	51
7. KAITLENTĖ – PATARIMAI.....	52
8. KAITLENTĖ. VALYMAS IR PRIEŽIŪRA.....	52
9. ORKAITĖ. KASDIENIS NAUDOJIMAS.....	53
10. ORKAITĖ - LAIKRODŽIO FUNKCIJOS.....	55
11. ORKAITĖ - PRIEDŲ NAUDOJIMAS.....	56
12. ORKAITĖ – PATARIMAI.....	56
13. ORKAITĖ. VALYMAS IR PRIEŽIŪRA.....	68
14. TRIKČIŲ ŠALINIMAS.....	70
15. ENERGIJOS EFEKTYVUMAS.....	72

MES GALVOJAME APIE JUS

Dėkojame, kad įsigijote „Electrolux“ prietaisą. Išsirinkote gaminį, kuriame atsispindi šios srities profesionalų per dešimtmečius sukauptą patirtį ir naujovės. Pažangus ir stilingas prietaisas sukurtas specialiai jums. Kad ir ką gamintumėte, kiekvieną kartą būsite tikri dėl nepriekaištingo rezultato.

Sveiki atvykę į „Electrolux“ pasaulį.

Apsilankykite mūsų interneto svetainėje.



Čia rasite naudojimo patarimų, brošiūrų, informacijos apie trikčių šalinimą, aptarnavimą ir remontą:

www.electrolux.com/support



Užregistruokite savo gaminį ir naudokitės papildomomis paslaugomis:

www.registerelectrolux.com



Jūsų prietaisui skirtų priedų, nusidėvintųjų ir originalių atsarginių dalių ieškokite čia:

www.electrolux.com/shop

KLIENTŲ APTARNAVIMAS IR TECHNINĖ PRIEŽIŪRA

Visada naudokite originalias atsargines dalis.

Kreipdamiesi į įgaliojantį aptarnavimo centrą įsitinkinkite, kad galite nurodyti šią informaciją: prietaiso modelis, PNC, serijos numeris.

Šią informaciją galima rasti techninių duomenų plokštėje.

 Įspėjimo / perspėjimo ir saugos informacija

 Bendroji informacija ir patarimai

 Aplinkosaugos informacija

Galimi pakeitimai.

1. ⚠ SAUGOS INFORMACIJA

Prieš įrengdami ir naudodami šį prietaisą, atidžiai perskaitykite pateiktą instrukciją. Gamintojas neatsako už sužalojimus ar žalą, patirtą dėl netinkamo prietaiso įrengimo ar naudojimo. Instrukciją visada laikykite saugioje ir pasiekiamoje vietoje, kad prireikus galėtumėte pasižiūrėti.

1.1 Vaikų ir pažeidžiamų žmonių sauga

- Vyresni nei 8 metų vaikai ir asmenys, turintys fizinių, jutiminių arba protinių sutrikimų, arba asmenys, kuriems trūksta patirties ar žinių, šį prietaisą gali naudoti tik prižiūrimi kitų arba gavę nurodymus, kaip saugiai naudotis prietaisu, jei jie supranta su prietaiso naudojimu susijusius pavojus. Mažesnių nei 8 metų vaikų ir asmenų, turinčių labai sunkią ir sudėtingą negalią, negalima be priežiūros leisti būti šalia prietaiso.
- Vaikus būtina prižiūrėti ir užtikrinti, kad jie su prietaisu nežaistų.
- Visas pakuotės medžiagas saugokite nuo vaikų ir tinkamai pašalinkite.
- DĖMESIO! Neleiskite vaikams ir naminiams gyvūnams būti šalia prietaiso jam veikiant arba vėstant. Prietaiso dalys naudojimo metu gali stipriai įkaisti.
- Vaikai be priežiūros negali atlikti prietaiso valymo ir naudotojo priežiūros darbų.

1.2 Bendrosios saugos nuorodos

- Šį prietaisą įrengti ir pakeisti jo laidą privalo tik kvalifikuotas asmuo.
- Šis prietaisas skirtas naudoti iki 2 000 m aukštyje virš jūros lygio.
- Prietaisas nėra skirtas naudoti laivuose ar kateriuose.
- Norėdami išvengti prietaiso perkaitimo, neįrenkite jo už dekoratyvinių durelių.

- Neįrenkite prietaiso ant pagrindo.
- Nenaudokite prietaiso su išoriniu laikmačiu arba atskira nuotolinio valdymo sistema.
- ĮSPĖJIMAS! Neprižiūrimas maisto gaminimas ant kaitlentės su riebalais ar aliejumi gali būti pavojingas ir sukelti gaisrą.
- NIEKADA negesinkite gaisro vandeniui, bet išjunkite prietaisą ir tada uždenkite liepsną, pvz., dangčiu arba gesinimo apdangalu.
- DĖMESIO! Maisto gaminimo procesas turi būti prižiūrimas. Trumpalaikis maisto gaminimo procesas turi būti nuolat prižiūrimas.
- ĮSPĖJIMAS! Gaisro pavojus: nelaikykite daiktų ant maisto gaminimo paviršių.
- Nenaudokite garintuvo prietaisui valyti.
- Durelių ar kaitlentės dangčio stiklo nevalykite šiurkščiu šveičiamuoju valikliu ar aštriomis metalinėmis grandyklėmis, nes galite subraižyti paviršių ir dėl to stiklas gali sudužti.
- Niekada nedėkite metalinių daiktų, tokių kaip dangčių, peilių ar šaukštų ant kaitlentės viršaus, nes jie gali įkaisti.
- Prieš atidarydami, nuo dangčio nuvalykite visus išsiliejimus. Palaukite, kol kaitlentės paviršius ataus, prieš uždarydami dangtį.
- ĮSPĖJIMAS! Prietaisas ir jo pasiekiamos dalys naudojimo metu įkaista. Būkite atsargūs, kad neprisiliestumėte prie kaitinimo elementų.
- Pagalbinis reikmenis arba orkaitės prikaistuvius iš orkaitės traukite ir į ją dėkite mūvėdami karščiui atsparias pirštines.
- Prieš techninės priežiūros darbus, atjunkite maitinimą.
- ĮSPĖJIMAS! Norėdami išvengti galimo elektros smūgio, pasirūpinkite, kad prieš keičiant lempuotę prietaisas būtų išjungtas.
- Jei būtų pažeistas maitinimo laidas, jį leidžiama keisti tik gamintojui, jo įgaliotajam techninės priežiūros

centrui arba panašios kvalifikacijos asmenims – antraip gali kilti elektros pavojus.

- Būkite atsargūs, kai liečiate laikymo stalčių. Jis gali įkaisti.
- Norėdami išimti lentynos atramas, pirmiausia patraukite lentynos atramos priekį, o po to galą nuo šoninių sienelių. Įdėkite lentynos atramas atvirkščia tvarka.
- **ĮSPĖJIMAS!** Naudokite tik maisto gaminimo prietaiso gamintojo sukurtas arba prietaiso gamintojo naudojimo instrukcijoje nurodytas kaip tinkamas kaitlenčių apsaugas arba prietaise jau integruotas kaitlenčių apsaugas. Netinkamų apsaugų naudojimas gali sukelti nelaimingus atsitikimus.

2. SAUGOS INSTRUKCIJOS

Šis prietaisas tinkamas naudoti šiose

šalyse: LV LT

2.1 Įrengimas



ĮSPĖJIMAS!

Šį prietaisą įrengti privalo tik kvalifikuotas asmuo.

- Nuimkite visas pakavimo medžiagas.
- Neįrengkite ir nenaudokite sugadinto prietaiso.
- Vadovaukitės su prietaisu pateiktomis įrengimo instrukcijomis.
- Visada būkite atsargūs, kai perkeliate prietaisą, nes jis yra sunkus. Visada mėvėkite apsaugines pirštines ir avėkite uždarą avalynę.
- Netraukite šio prietaiso už rankenos.
- Virtuvės spintelė ir niša privalo būti tinkamų matmenų.
- Būtina paisyti minimalių atstumų iki kitų prietaisų ir spintelių.
- Įrengkite prietaisą saugioje ir tinkamoje vietoje, atitinkančioje įrengimo reikalavimus.
- Prietaiso dalimis teka elektros srovė. Įmontuokite prietaisą balduose, kad negalėtumėte liestis prie pavojingų dalių.

- Prietaiso šonai turi būti greta to paties aukščio prietaisų ar įrenginių.
- Jokiu būdu neįrengkite prietaiso greta durų ir po langų. Atidarant duris ar langus, jie gali nuversti įkaitusius prikaistuvius nuo prietaiso.
- Būtinai įrengkite stabilizavimo priemonės, kad prietaisas neapvirštų. Skaitykite skyrių „Įrengimas“.

2.2 Elektros prijungimas



ĮSPĖJIMAS!

Gaisro ir elektros smūgio pavojus.

- Visus elektros prijungimus turi atlikti įgaliotojo techninės priežiūros centro rekomenduotas kvalifikuotas elektrikas.
- Prietaisą privaloma įžeminti.
- Įsitikinkite, kad parametrai techninių duomenų plokštelėje atitinka maitinimo tinklo elektros vardinius duomenis.
- Visada naudokite tinkamai įrengtą įžemintą saugųjį elektros lizdą.
- Nenaudokite daugiakanalių adapterių ir ilginamųjų laidų.
- Saugokite, kad maitinimo laidai nelieštų ir nebūtų arti prietaiso durelių

arba nišos po prietaisu, ypač kai jis veikia arba durelės yra karštos.

- Dalių su įtampa ir izoliuotų dalių apsauga nuo smūgių turi būti pritvirtinta taip, kad nebūtų galima nuimti be įrankių.
- Elektros kištuką į tinklo lizdą junkite tik tuomet, kai visiškai pabaigsite įrengimą. Įsitinkinkite, kad įrengus prietaisą, elektros laido kištuką būtų lengva pasiekti.
- Jeigu tinklo lizdas atsilaisvinęs, nejunkite kištuko.
- Norėdami išjungti prietaisą, netraukite už maitinimo laido. Visada traukite paėmę už elektros kištuko.
- Naudokite tik tinkamus izoliavimo įtaisus: liniją apsaugančius automatinius jungiklius, saugiklius (įsukami saugikliai turi būti išimami iš jų laikiklio), įžeminimo nuotėkio atjungiamuosius įtaisus ir kontaktorius.
- Elektros instaliacija privalo turėti izoliavimo įtaisą, kuris leidžia atjungti prietaisą nuo maitinimo tinklo ties visais poliais. Tarp izoliavimo įtaiso kontaktų turi būti mažiausiai 3 mm pločio tarpelis.
- Iki galo uždarykite prietaiso dureles, prieš įkišdami maitinimo laido kištuką į elektros tinklo lizdą.

2.3 Dujų prijungimas

- Visus dujų prijungimus turi įvesti kvalifikuotas asmuo.
- Prieš pradėdami įrengimą, įsitinkinkite, kad vietos tiekimo sąlygos (dujų rūšis ir slėgis) atitinka šio prietaiso nustatymą.
- Pasirūpinkite, kad aplink prietaisą vyktų oro cirkuliacija.
- Informacija apie dujų tiekimą nurodyta techninių duomenų lentelėje.
- Šis prietaisas nėra prijungtas prie įtaiso, šalinančio degant susidariusius produktus. Būtinai prijunkite prietaisą pagal esamas įrengimo taisykles. Laikykites tinkamo vėdinimo reikalavimų.

2.4 Naudojimas



ISPĖJIMAS!

Nusideginimo ir susižalojimo pavojus
Elektros smūgio pavojus.

- Šis buitinis prietaisas skirtas naudoti tik vidaus sąlygomis.
- Nebandykite pakeisti šio prietaiso techninių savybių.
- Pasirūpinkite, kad ventiliacinės angos nebūtų užblokuotos.
- Nepalikite įjungto prietaiso be priežiūros.
- Po kiekvieno naudojimo prietaisą išvalykite.
- Atidarydami veikiančio prietaiso dureles būkite atsargūs. Iš vidaus gali išsiveržti įkaitintas oras.
- Nelieskite prietaiso drėgnomis rankomis arba jei prietaisas liečiasi su vandeniu.
- Nenaudokite prietaiso, kaip darbinio paviršiaus ar daiktams laikyti.



ISPĖJIMAS!

Gaisro ir sprogdimo pavojus

- Kaitinant riebalus arba aliejų gali kilti lengvai užsiliepsnojančių garų. Ruošdami maistą saugokite riebalus ir aliejų nuo atviros liepsnos ar įkaitusių daiktų.
- Įkaitusio aliejaus išskiriami garai gali sukelti sprogdimą.
- Įkaitintas naudotas aliejus su maisto likučiais gali užsidegti esant žemesnei temperatūrai, nei pirmą kartą naudojamas aliejus.
- Šalia prietaiso, į prietaisą arba ant jo nedėkite degių medžiagų arba degiomis medžiagomis sudrėkintų daiktų.
- Atidarydami dureles pasirūpinkite, kad šalimais nebūtų kibirkščių ar atviros ugnies šaltinių.
- Atsargiai atidarykite prietaiso dureles. Naudojant maisto produktus su alkoholiu, gali susidaryti alkoholio ir oro mišinys.



ISPĖJIMAS!

Pavojus sugadinti prietaisą.

- Emalės apsauga nuo pažeidimų ir išblukimo:

- Nedėkite orkaitėms skirtų indų ar kitų objektų tiesiai ant prietaiso dugno.
- Nedėkite aliuminio folijos ant prietaiso dugno ar ant prietaiso.
- Nepilkite vandens tiesiai į įkaitusį prietaisą.
- Nelaikykite prietaise paruoštų drėgnų patiekalų ir maisto produktų.
- Būkite atsargūs montuodami arba išimdami prietaiso priedus.
- Emalio ar nerūdijančiojo plieno išblukimas neturi poveikio prietaiso veikimui.
- Drėgniems pyragams kepti naudokite gilų kepimo indą. Vaisių sultys palieka dėmes, kurias sudėtinga pašalinti.
- Nestatykite įkaitusių prikaistuvių ant valdymo skydelio.
- Nepalikite tuščio prikaistuvio ant įkaitintos kaitvietės.
- Būkite atsargūs ir ant prietaiso nenumeskite indų ar kitų daiktų. Galite pažeisti paviršių.
- Nejunkite kaitviečių be prikaistuvių arba su tuščiais prikaistuviais
- Ketaus ir aliuminio prikaistuviai arba prikaistuviai pažeistu dugnu gali subraižyti paviršių. Jei tokį prikaistuvį norite perkelti, nestumkite jo, o pakelkite.
- Pasirūpinkite, kad patalpą, kurioje įrengtas prietaisas, galima būtų gerai išvėdinti.
- Naudokite tik stabilius, tinkamos formos ir dydžio prikaistuvius. Prikaistuvio dugno skersmuo turi būti didesnis nei degiklio.
- Greitai pakeitę didžiausios ugnies nustatymą į mažiausios, patikrinkite, ar liepsna neužgeso.
- Naudokite tik kartu prietaisu tiekiamus priedus.
- Degikliuose nenaudokite liepsnos nukreipimo priemonių.
- Šis prietaisas yra skirtas tik maistui gaminti. Naudokite prietaisą tik pagal paskirtį, pavyzdžiui, nenaudokite prietaiso kambariui šildyti.
- Jei prietaisas naudojamas ilgai ir (arba) intensyviai, pasirūpinkite pakankamu patalpos vėdinimu (atidarykite langą arba patalpos vėdinimo sistemą pastatykite aukštesniame lygyje).

2.5 Valymas ir priežiūra



ĮSPĖJIMAS!

Sužalojimo, gaisro arba prietaiso sugadinimo pavojus.

- Prieš atlikdami techninės priežiūros darbus, išjunkite prietaisą. Ištraukite maitinimo kištuką iš maitinimo lizdo.
- Patikrinkite, ar prietaisas atvėsęs. Gali sutrūkti stiklo plokštės.
- Nedelsdami pakeiskite durielių stiklo plokštės, jeigu jos pažeistos. Kreipkitės į įgaliotąjį techninės priežiūros centrą.
- Prietaise likę riebalai ir maistas gali sukelti gaisrą.
- Reguliariai valykite prietaisą, kad apsaugotumėte paviršių nuo nusidėvėjimo.
- Valykite prietaisą drėgna, minkšta šluoste. Naudokite tik neutralius ploviklius. Nenaudokite šveičiamųjų produktų, šveitimo kempinių, tirpiklių arba metalinių grandyklų.
- Jeigu naudojate orkaitės purškiklį, laikykitės ant pakuotės pateiktų saugumo nurodymų.
- Nevalykite katalizinio emalio (jeigu taikytina) jokios rūšies plovikliu.
- Neplaukite degiklių indaplovėje.

2.6 Dangtis

- Nekeiskite dangčio techninių savybių.
- Reguliariai nuvalykite dangtį.
- Neatidarykite dangčio, kai paviršiuje yra išsiliejimų.
- Prieš uždėdami dangtį, išjunkite visus degiklius.
- Neuždarykite dangčio, kol kaitlentė ir orkaitė visiškai neataušo.
- Stiklinis dangtis gali įkaipti sudažyti (jeigu taikytina).



2.7 Vidinis apšvietimas



ĮSPĖJIMAS!

Pavojus gauti elektros smūgį.

- Šio gaminio viduje esanti (-čios) lemputė (-ės) ir atskirai parduodamos atsarginės lemputės: Šios lemputės turi atlaikyti ekstremalias fizines sąlygas buitiniuose prietaisuose, pavyzdžiui, temperatūrą, vibraciją, drėgmę, arba yra skirtos informuoti apie prietaiso veikimo būseną. Jos nėra skirtos naudoti kitoms paskirtims ir netinka patalpoms apšviesti.
- Naudokite tik tų pačių techninių duomenų lemputes.

2.8 Aptarnavimas

- Dėl prietaiso remonto kreipkitės į galiojantį techninės priežiūros centrą.

3. ĮRENGIMAS



ĮSPĖJIMAS!

Žr. saugos skyrius.

3.1 Prietaiso pastatymo vieta

Atskirai stovintį prietaisą galite montuoti su spintelėmis iš vienos arba dviejų pusių, o taip pat statyti kampe.



Tarp prietaiso ir galinės sienos turi likti 1 cm tarpas, kad būtų galima atidaryti dangtį.

Minimalius įrengimo atstumus rasite lentelėje.

- Naudokite tik originalias atsargines dalis.

2.9 Išmetimas



ĮSPĖJIMAS!

Pavojus susižeisti arba uždusti.

- Norėdami sužinoti, kaip tinkamai utilizuoti prietaisą, susisiekite su atitinkama savivaldybės įstaiga.
- Ištraukite maitinimo laido kištuką iš maitinimo tinklo lizdo.
- Nupjaukite maitinimo laidą arti prietaiso ir pašalinkite jį.
- Išimkite durų užraktą, kad vaikai arba naminiai gyvūnai neįstrigtų prietaise.
- Suspauskite išorinius dujų vamzdžius.

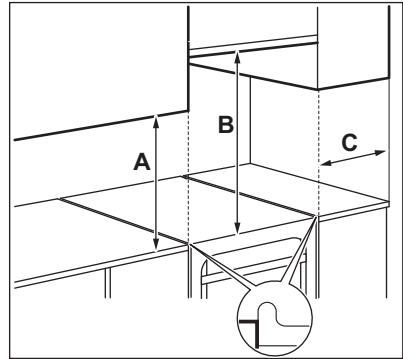

Mažiausi atstumai

Matmuo	mm
A	400
B	650
C	150

3.2 Techniniai duomenys

Įtampa	230 V
Dažnis	50 60 Hz

Prietaiso klasė	1
Matmenys	mm
Aukštis	855

Matmenys	mm
Plotis	500
Gylis	600

3.3 Kiti techniniai duomenys

Prietaiso kategorija:	II2H3B/P
Dujos originaliai:	G20 (2H) 20 mbar
Dujų pakeitimas:	G30/G31 (3B/P) 30/30 mbar

3.4 Apvado skersmenys

DEGIKLIS	Ø APVADAS 1/100 mm
Papildoma	29
Vidutinė	32
Greita	42

3.5 GAMTINIŲ DUJŲ degikliai G20 20 mbar

DEGIKLIS	ĮPRASTA GALIA, kW	SUMAŽINTA GALIA, kW	PURKŠTUKO ŽENKLINIMAS (1/100 mm)
Greita	2.9	0.80	119
Vidutinė	1.85	0.43	96
Papildoma	0.95	0.35	70

3.6 Suskystintų dujų degikliai G30 30 mbar

DEGIKLIS	ĮPRASTA GALIA, kW	SUMAŽINTA GALIA, kW	PURKŠTUKO ŽENKLINIMAS (1/100 mm)	NOMINALUS DUJŲ SRAUTAS (g/h)
Greita	3.0	0.72	88	218
Vidutinė	1.9	0.43	71	138
Papildoma	0.95	0.35	50	69

3.7 Suskystintų dujų degikliai G31 30 mbar

DEGIKLIS	ĮPRASTA GALIA, kW	SUMAŽINTA GALIA, kW	PURKŠTUKO ŽENKLINIMAS (1/100 mm)	NOMINALUS DUJŲ SRAUTAS (g/h)
Greita	2.6	0.63	88	186
Vidutinė	1.6	0.38	71	114
Papildoma	0.85	0.31	50	61

3.8 Dujų jungtis



ĮSPĖJIMAS!

Prieš pajungiant dujas, atjunkite prietaisą nuo elektros maitinimo arba saugiklių dėžutėje išjunkite saugiklį. Užsukite pagrindinę dujų tiekimo sklendę.

Naudokite tvirtinamas jungtis arba lanksčius nerūdijančio plieno vamzdžius, atitinkančius šalyje galiojančius reikalavimus. Jeigu naudojate lanksčius metalinius vamzdžius pasirūpinkite, kad nebūtų prispausti ir nesiliešę su judančiomis dalimis.

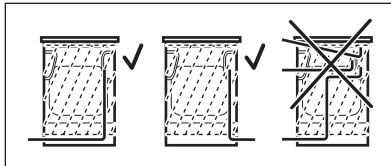

ĮSPĖJIMAS!

Dujų vamzdis neturi liesti paveikslėlyje parodytos prietaiso dalies.



ĮSPĖJIMAS!

Baigę montavimo darbus patikrinkite visų vamzdžių sujungimų sandarumą. Sandarumui patikrinti naudokite muilo tirpalą ir nenaudokite ugnies.

3.9 Lanksti jungtis naudojant ne metalinius vamzdžius

Jeigu turite paprastą prieigą prie prijungimo, galite naudoti lankstų vamzdį. Lankstų vamzdį reikia gerai pritvirtinti spaustukais.

Montuodami visada naudokite vamzdžio laikiklį ir tarpiklį. Lankstų vamzdį galite naudoti, kai:

- jis negali įkaisti daugiau negu patalpos temperatūra (daugiau nei 30 °C);
- jis nėra ilgesnis negu 1 500 mm;
- jis niekur neturi susiaurėjimų;
- jis nėra susisukęs ar priveržtas;
- jis nesiliečia su aštriais kraštais ar kampais;
- jo būklę lengva patikrinti.

Kai tikriname lankstų vamzdį, įsitinkinkite, kad:

- jo dviejuose galuose ir per visą ilgį nėra įtrūkimų, įpjovimų, apdegimo požymių;
- medžiaga nėra sukietėjusi, ar ji yra pakankamai lanksti;
- nesurūdijo sąvaržos;
- nesibaigė jo galiojimo terminas.

Jeigu pastebite vieną ar kelis tokius defektus, vamzdžio neremontuokite, o pakeiskite.

Dujotiekio iškyša yra galinėje valdymo skydelio pusėje.

3.10 Pritaikymas skirtingų tipų dujoms



Pritaikyti skirtingų tipų dujoms leiskite tik įgaliojamam asmeniui.

- i** Jeigu prietaise nustatytos gamtinės dujos ir yra tinkami purkštukai, galite pakeisti į suskystintąsias dujas. Dujų tiekimo sparta yra reguliuojama pagal poreikį.



ĮSPĖJIMAS!

Prieš keisdami purkštukus, įsitinkinkite, kad dujų rankenėlės būtų išjungimo padėtyje. Atjunkite prietaisą nuo elektros tinklo. Leiskite prietaisui atvėsti. Galima susižeisti.



Prietaise pagal numatymą nustatytos dujos. Visada naudokite sandarinimo tarpiklį nuostatai keisti.

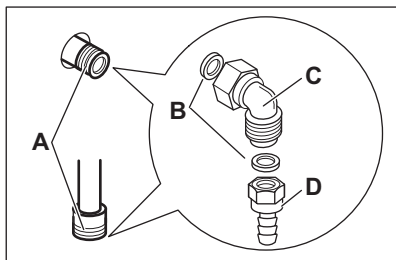

- A. Dujų prijungimo taškas (prietaisas prijungiamas tik viename taške)
 B. Tarpiklis
 C. Reguliuojama jungtis
 D. Suskystintųjų dujų vamzdžio laikiklis

3.11 Keičiami viryklės purkštukai

Jeigu keičiate dujų tipą, atitinkamai pakeiskite purkštukus.

1. Nuimkite prikaistuvių atramas.
2. Nuimkite degiklių dangtelius ir karūnėles.
3. Naudojamiesi 7-tojo dydžio veržliarakčiu išsukite purkštukus.
4. Pasirinkite naudojamą dujų tipą atitinkančius purkštukus.

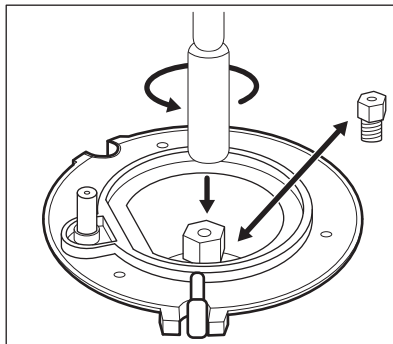

5. Pakeiskite dujų tipą identifikuojančią etiketę (ji yra šalia dujų tiekimo vamzdžio) atitinkančia naują tiekiamų dujų tipą.



Etiketę rasite prie prietaiso pridėtame maišelyje.

Jei tiekiamų dujų slėgis nepastovus arba neatitinka reikalavimų, dujų tiekimo vamzdyje įmontuokite atitinkamą slėgio reguliatorių.

3.12 Kaitlentės degiklio minimalaus dujų lygio reguliavimas

1. Atjunkite prietaisą nuo elektros maitinimo.
2. Nuimkite kaitlentės rankenėlę. Jeigu nėra prieigos prie pralaidos varžto, išmontuokite valdymo skydelį prieš pradėdami reguliuoti.
3. Plonu plokščiu atsuktuvu pareguliuokite pralaidos varžtą A. Modelis lemia pralaidos varžto padėtį A.

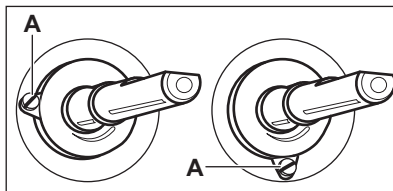

Keitimas iš gamtinių dujų į suskystintąsias dujas

1. Visiškai priveržkite pralaidos varžtą.
2. Įstatykite rankenėlę atgal į vietą.

Keitimas iš suskystintųjų dujų į gamtines dujas

1. Atsukite maždaug vieną pasukimą pralaidos varžtą į padėtį A.
2. Vėl uždėkite kaitlentės rankenėlę.
3. Prijunkite prietaisą prie elektros tinklo.



ĮSPĖJIMAS!

Įkiškite maitinimo laido kištuką į elektros lizdą tik tuomet, kai vėl tinkamai sumontuosite visas dalis. Galima susižeisti.

4. Uždėkite degiklį.
Žr. skyrių „Kaitlentė. Kasdienis naudojimas“.
5. Kaitlentės rankenėlę pasukite į mažiausios liepsnos padėtį.
6. Vėl nuimkite kaitlentės rankenėlę.
7. Lėtai sukite pralaidos varžtą, kol liepsna taps minimali ir stabili.
8. Vėl uždėkite kaitlentės rankenėlę.

3.13 Prietaiso išlygiavimas

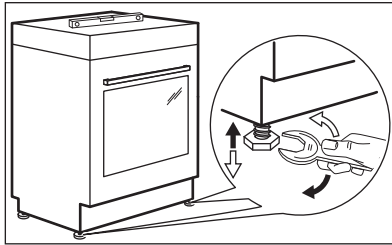

Naudodami mažas kojeles prietaiso apačioje, sulyginkite prietaiso viršų su kitais paviršiais.

3.14 Apsauga nuo apvirtimo

Prieš tvirtindami apsaugą nuo apvirtimo, paruoškite prietaisui tinkamą vietą.



DĖMESIO

Pasirūpinkite, kad apsaugą nuo apvirtimo sumontuotumėte reikiamame aukštyje.



Pasirūpinkite, kad paviršius už prietaiso būtų lygus.

Turite sumontuoti apsaugą nuo apvirtimo. Jei apsaugos nesumontuosite, prietaisas gali apvirtsti.

Jūsų prietaisas gali turėti paveikslėlyje parodytą simbolį, primenantį apie apsaugą nuo apvirtimo (jei taikytina).



1. Apsaugą nuo apvirtimo sumontuokite 305 - 310 mm žemiau prietaiso viršaus ir 80-85 mm nuo prietaiso šono, laikiklyje esančioje angoje. Pritvirtinkite ją prie kieto objekto arba naudokite priimtina atramą (sieną).

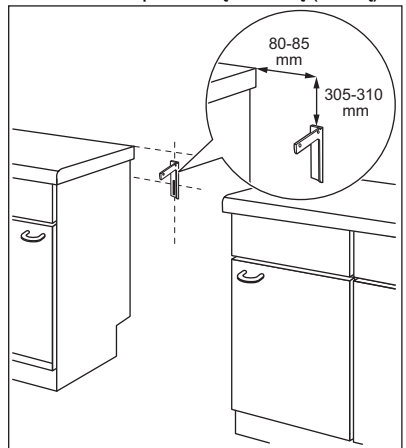

2. Angą rasite kairėje prietaiso pusėje, nugarėlėje. Pakelkite prietaiso priekį

ir pastatykite tarpe tarp spintelių viduryje. Jei tarpas tarp spintelių didesnis, nei prietaiso plotis, pakoreguokite šoninį atstumą iki prietaiso centro.

i Jei pakeitėte prietaiso matmenis, atitinkamai turite pakoreguoti apsaugos nuo apvirtimo padėtį.

! **DĖMESIO**
Jei tarpas tarp spintelių didesnis, nei prietaiso plotis, pakoreguokite šoninį atstumą iki prietaiso centro.

3.15 Elektros instaliacija

! **ISPĖJIMAS!**
Gamintojas už pasekmes neatsako, jei naudotojai nesilaiko Saugos skyriuose pateiktų saugos nurodymų.

Prietaisas tiekiamas su pagrindiniu maitinimo laidu ir kištuku.

! **ISPĖJIMAS!**
Maitinimo kabelis neturi liesti jokios prietaiso dalies, kaip parodyta paveikslėlyje.

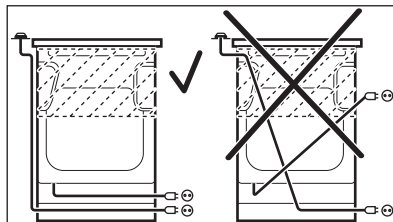

4. GAMINIO APRAŠYMAS

4.1 Bendroji apžvalga

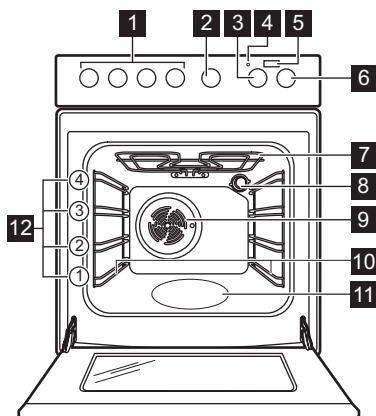

- 1** Kaitlentės rankenėlės
- 2** Laikmačio valdymo rankenėlė
- 3** Temperatūros valdymo rankenėlė
- 4** Temperatūros indikatorius / simbolis
- 5** „Plus Steam“ mygtukas
- 6** Orkaitės funkcijų rankenėlė
- 7** Šildymo elementas
- 8** Lemputė
- 9** Ventilatorius
- 10** Lentynos atrama, išimama
- 11** Įduba vandeniui
- 12** Vietos lentynoje

4.2 Kaitinimo paviršių planas

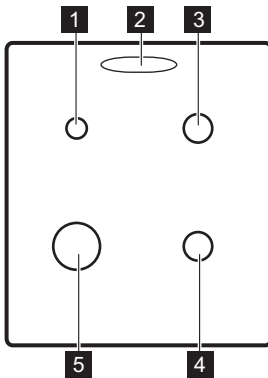

- 1** Papildomas degiklis
- 2** Garų išleidimo anga – skaičius ir padėtis priklauso nuo modelio
- 3** Pusiau spartusis degiklis
- 4** Pusiau spartusis degiklis
- 5** Spartusis degiklis

4.3 Pagalbiniai reikmenys

- **Grotelės**
Prikaistuviams, pyragų formoms, kepimo skardoms.
- **Kepimo skarda**
Pyragams ir sausainiams kepti.
- **Air Fry Skarda**

Maistui kepti naudojant mažiau aliejaus arba be kepimo popieriaus.

- **Pasirenkami ištraukiami bėgeliai**
Skirti lentynoms ir skardoms. Juos galite užsisakyti atskirai.
- **Laikymo stalčius**
Laikymo stalčius yra po orkaite.

5. PRIEŠ NAUDODAMI PIRMĄ KARTĄ

5.1 Pradinis valymas

Išimkite iš orkaitės visus priedus ir išimamas lentynų atramas.

Žr. skyrių „Valymas ir priežiūra“.

Prieš pirmąjį naudojimą orkaitę ir priedus išvalykite.

Įdėkite priedus ir išimamas lentynų atramas atgal į jų pradines padėtis.

5.2 Išankstinis įkaitinimas

Prieš pirmąjį naudojimą įkaitinkite tuščią orkaitę.



Funkcijai: „PlusSteam“ žr. skyrelį „Funkcijos aktyvinimas“ skyriuje „Kasdienis naudojimas „PlusSteam““.

1. Nustatykite funkciją Nustatykite didžiausią temperatūrą.
2. Palikite orkaitę veikti 1 valandą.
3. Nustatykite funkciją Nustatykite didžiausią temperatūrą. Didžiausia temperatūra veikiant šiai funkcijai yra 210 °C.
4. Palikite orkaitę veikti 15 minučių.
5. Nustatykite funkciją paspauskite: „Plus Steam“ Nustatykite didžiausią temperatūrą.
6. Palikite orkaitę veikti 15 minučių.
7. Išjunkite orkaitę ir palaukite, kol ji atvės.

Priedai gali įkaisti labiau nei įprastai. Iš orkaitės gali sklisti kvapas ir dūmai. Būtinai pasirūpinkite tinkamu patalpų vėdinimu.

6. KAITLENTĖ. KASDIENIS NAUDOJIMAS



ĮSPĖJIMAS!

Žr. saugos skyrius.

6.1 Kaitlentės degiklio uždegimas



Visada prieš uždėdami prikaistuvius uždekite degiklį.



ĮSPĖJIMAS!

Būkite atsargūs virtuvėje naudodami atvirą liepsną. Gamintojas nepriima jokios atsakomybės, jei liepsna buvo netinkamai naudojama.

1. Pasukite kaitlentės rankenėlę prieš laikrodžio rodyklę į maksimalaus dujų srauto padėtį  ir paspauskite degiklį uždegimui.
2. Laikykite kaitlentės rankenėlę nuspaustą lygiai arba mažiau kaip 10 sekundžių, kad termopora įkaistų. Priešingu atveju dujų tiekimas bus pertrauktas.
3. Sureguliuokite liepsną, kai ji taps stabili.



ĮSPĖJIMAS!

Nelaikykite rankenėlės nuspaudę ilgiau nei 15 sekundžių. Jeigu degiklis neužsidega per 15 sekundžių, atleiskite rankenėlę, pasukite ją į išjungimo padėtį ir, prieš mėgindami uždegti degiklį dar kartą, palaukite ne mažiau kaip 1 minutę.



Jei po kelių bandymų degiklis neužsidega, patikrinkite, ar karūnėlė ir jos dangtelis yra taisyklingoje padėtyje.



Jeigu nėra elektros, degiklį galite uždegti be elektros įtaiso. Tokiu atveju pridėkite prie degiklio liepsnos šaltinį, paspauskite atitinkamą rankenėlę ir pasukite ją į maksimalią padėtį. Laikykite rankenėlę nuspaustą lygiai arba mažiau kaip 10 sekundžių, kad termopora įkaistų.



Jeigu degiklis netyčia užgęsta, pasukite rankenėlę į išjungimo padėtį ir vėl mėginkite uždegti degiklį, praėjus ne mažiau kaip 1 minutei.



Žiežirbų generatorius gali išjungti automatiškai, kai įjungiate maitinimą, po įrengimo arba maitinimo pertrūkio. Tai normalu.

6.2 Degiklio apžvalga

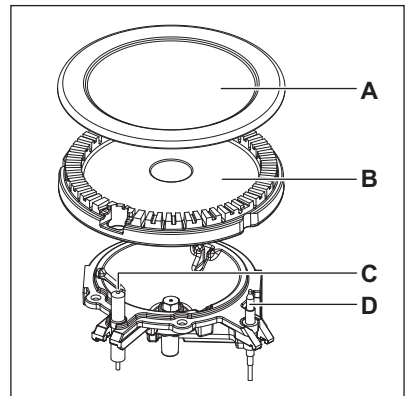

- A. Degiklio dangtelis
- B. Degiklio karūnėlė
- C. Uždegimo žvakė
- D. Temperatūros jutiklis

6.3 Degiklių išjungimas

Norėdami išjungti liepsną, pasukite rankenėlę į išjungimo padėtį  .

**ĮSPĖJIMAS!**

Visada sumažinkite liepsną arba visai išjunkite prieš nukeldami prikaistus nuo degiklio.

7. KAITLENTĖ – PATARIMAI

**ĮSPĖJIMAS!**

Žr. saugos skyrius.

7.1 Indai

**ĮSPĖJIMAS!**

Nedėkite to paties indo iš karto ant dviejų degiklių.

**ĮSPĖJIMAS!**

Ant degiklio nedėkite nestabilių arba pažeistų indų, kad maistas neprasisiveržtų ir nesužalotų aplinkinių.

**DĖMESIO**

Pasirūpinkite, kad indo rankena nebūtų virš priekinio viryklės krašto.

**DĖMESIO**

Indus statykite per patį degiklio vidurį, kitaip indas gali tapti nestabilus ir gali padidėti dujų sąnaudos.

**ĮSPĖJIMAS!**

Nenaudokite indų su išgaubtu dugnu arba kitokių nestabilių indų, nes indas gali apvirsti.

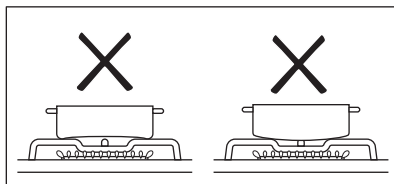

7.2 Prikaistuvų skersmenys

**ĮSPĖJIMAS!**

Naudokite prikaistus, kurių dugno skersmuo atitinka degiklių skersmenį.

Degiklis	Prikaistuvio skersmuo (mm)
Pagalbinis	120–180
Pusiau spartusis	140–220/240 ¹⁾
Spartusis	160–220/260 ¹⁾

¹⁾ Kai ant kaitlentės uždėtas vienas puodas.

8. KAITLENTĖ. VALYMAS IR PRIEŽIŪRA

**ĮSPĖJIMAS!**

Žr. saugos skyrius.

8.1 Bendra informacija

- Kiekvieną kartą pasinaudoję virykle išvalykite ją.
- Visada naudokite prikaistus švariais dugnais.
- Įbrėžimai ar tamsios dėmės ant paviršiaus neturi įtakos viryklės veikimui.
- Naudokite specialias viryklei valyti tinkamas priemones.
- Nerūdijančiojo plieno dalis nuplaukite vandeniu ir nusauskite minkštu audiniu.

8.2 Kaitlentės valymas

- **Nuvalykite nedelsdami:** išsilydžiusį plastiką, plastmasinę plėvelę, cukrų ir maistą su cukrumi, nes kitaip nešvarumai gali pakenkti kaitlentei. Būkite atsargūs, kad išvengtumėte nudegimų.
- **Kaitlentei pakankamai ataušus pašalinkite:** kalkių nuosėdas, vandens dėmes, riebalų dėmes, metalo spalvos dėmes. Kaitlentę valykite drėgnu skudurėliu ir nešveičiamąja valymo priemone. Nuvalę kaitlentę, ją nusauskite minkštu audiniu.
- Emaliuotas dalis, dangtelius ir karūnėles valykite šiltu, muiluotu vandeniu ir sausai nušluostykite prieš įtaisydami atgal.

8.3 Uždegimo žvakės valymas

Ši funkcija veikia naudojant keraminę uždegimo žvakę su metaliniu elektrodu. Laikykite šias dalis labai švarias, kad nekiltų uždegimo sunkumų ir patikrinkite, ar neužsikimšo degiklio karūnėlės angos.

8.4 Prikaistuvų atramos



Prikaistuvų atramų negalima plauti indaplovėje. Plaukite jas rankomis.

1. Nuimkite prikaistuvų atramas, kad lengviau išvalytumėte viryklę.



Keisdami prikaistuvų atramas būkite atsargūs, kad nepažeistumėte viryklės viršaus.

2. Kartais emalio dangos kraštai gali būti grubūs, todėl būkite atsargūs, kai plaunate puodų atramas rankomis ir jas sausinote. Jeigu reikia, neišvalytas dėmes pašalinkite valomąja pasta.
3. Išplovę atramas patikrinkite, ar jos teisingose padėtyse.
4. Prikaistuvų atramų kojelės turi būti sulygiuotos su degiklio centru ir įstatytos į emaliuotų plokštelių išėmas.

8.5 Periodinė priežiūra

Reguliariai kreipkitės į įgaliojantį aptarnavimo centrą dėl dujotiekio įvado ir (jei yra) slėgio regulatoriaus patikros.

9. ORKAITĖ. KASDIENIS NAUDOJIMAS



ISPĖJIMAS!

Žr. saugos skyrius.

9.1 Orkaitės įjungimas ir išjungimas











1. Nustatykite orkaitės funkcijų valdymo rankenėlę, kad galėtumėte pasirinkti orkaitės funkciją.
 2. Pasukite temperatūros rankenėlę temperatūrai pasirinkti.
- Kai orkaitė veikia, užsidega lemputė.



3. Norėdami išjungti orkaitę, pasukite orkaitės funkcijų ir temperatūros rankenėles į išjungimo padėtį.

9.2 Apsauginis termostatas

Netinkamai naudojant orkaitę arba sugedus jo sudedamosioms dalims, ji gali pavojingai perkaisti. Norint to išvengti, orkaitėje įrengtas apsauginis termostatas, kuris nutraukia elektros tiekimą. Sumažėjus temperatūrai, orkaitė vėl įsijungia automatiškai.

9.3 Orkaitės funkcijos

Simbolis	Orkaitės funkcijos	Paskirtis
	Padėtis „Išjungta“	Orkaitė yra išjungta.
	Orkaitės lemputė	Ijungti lemputę bet be kepimo funkcijos.
	„PlusSteam“	Drėgmei padidinti ruošiant maistą. Išgauti tinkamą spalvą ir traškią plutelę. Suteikti pašildomiems patiekalams sultingumo. Vaisiams ar daržovėms konservuoti.
	Švelnus konvekcinis ruošimas	Minkštiesiems, sultingiems kepsniams kepti arba vaisiams ir daržovėms džiovinti.
	Apatinis kaitinimas	Pyragams traškiu pagrindu kepti.
	Apatinis + viršutinis kaitinimas	Kepti ir skrudinti maistą vienoje lentynos padėtyje.
	Greitasis kepimas grilyje	Dideliems plokščių produktų kiekiams kepti grilyje arba duonai skrudinti.
	Terminis kepintuvas	Didesniems mėsos gabalams arba paukštienai su kaulais skrudinti vienoje lentynos padėtyje. Tinka apkepams ruošti ir skrudinti.
	Konvekcinis ruošimas	Skrudinti arba kepti ir skrudinti maistą, kai kelioje lentynos padėtyse reikalinga tolygi temperatūra, o kvapai turi nesimaišyti.
	Drėgnas kepimas	Ši funkcija ruošiant maistą padeda taupyti energiją. Nurodymų dėl maisto ruošimo ieškokite skyriuje „Patarimai“, Drėgnas kepimas. Naudojantis šia funkcija orkaitės durelės turi būti uždarytos, kad funkcija nebūtų pertraukta, ir taip užtikrinamas didžiausias orkaitės veiksmingumas. Naudojantis šia funkcija temperatūra orkaitėje gali skirtis nuo nustatytos. Kaitinimo galią galima sumažinti. Bendras rekomendacijas dėl energijos taupymo rasite skyriuje „Energijos vartojimo efektyvumas“, „Orkaitė. Energijos taupymas“. Ši funkcija buvo naudojama energijos vartojimo efektyvumo klasei nustatyti, vadovaujantis EN 60350-1 standarto nuostatomis.

Simbolis	Orkaitės funkcijos	Paskirtis
	AirFry / Karšto oro srautas	Maistui kepti naudojant mažiau aliejaus arba be kepimo popieriaus. Kepant gruzdintas bulvytes, picą ir pan. / Maistui vienu metu kepti iki dviejų vietų ant lentynų ir maistui džiovinti. Nustatykite 20–40 °C mažesnę temperatūrą nei Apatinis + viršutinis kaitinimas.
	Atitirpinimas	Atitirpinti maistą (daržoves ir vaisius). Atitirpimo laikas priklauso nuo užšaldymo maisto kiekio.

9.4 Funkcijos įjungimas: „PlusSteam“

Ši funkcija suteikia galimybę padidinti drėgmės kiekį gaminant maistą.



ISPĖJIMAS!



Galite nusideginti arba sugadinti prietaisą.

Išsiveržusi drėgmė gali sukelti nudegimus:

- Neatidarykite prietaiso durelių, kai naudojate funkciją „PlusSteam“.
- Atsargiai atidarykite prietaiso dureles panaudoję funkciją „PlusSteam“.



Žr. skyrių „Patarimai“.

1. Atidarykite orkaitės dureles.
2. Pripildykite ertmės įdubą vandeniu iš čiaupo.
Maksimali ertmės įdubos talpa – 250 ml.
Pilkite į ertmės įdubą vandens tik kai orkaitė yra atvėsusi.
3. Nustatykite funkciją „PlusSteam“ .
4. Paspauskite mygtuką „Plus Steam“ .

Mygtukas „Plus Steam“ veikia tik su funkcija „PlusSteam“.

Įsijungia indikatorius.

5. Pasukite temperatūros rankenėlę temperatūrai pasirinkti.
6. Įdėkite maistą į prietaisą ir uždarykite orkaitės dureles.



DĖMESIO

Nepilkite į orkaitės ertmę vandens, kai gaminatė maistą arba kai orkaitė yra įkaitusi.

7. Jeigu norite išjungti prietaisą, paspauskite mygtuką „Plus Steam“ , pasukite orkaitės funkcijų ir temperatūros rankenėles į išjungimo padėtį.

Mygtuko „Plus Steam“ indikatorius išsijungia.

8. Pašalinkite vandenį iš ertmės įdubos.



ISPĖJIMAS!

Prieš šalindami likusį vandenį iš ertmės įdubos, patikrinkite, ar prietaisas atvėsęs.

10. ORKAITĖ - LAIKRODŽIO FUNKCIJOS

10.1 Minučių skaitlys

Naudokite jį galinei laiko atskaitai nustatyti.



Ši funkcija neturi poveikio prietaiso veikimui.

1. Nustatykite orkaitės funkciją ir orkaitės temperatūrą.

2. Pasukite laikmačio rankenėlę iki galo, tada pasukite ją iki reikiamos laiko trukmės.

Pasibaigus laikui, girdėsis garso signalas.

11. ORKAITĖ - PRIEDŲ NAUDOJIMAS



ĮSPĖJIMAS!

Žr. saugos skyrius.

11.1 Priedų naudojimas

Vielinė lentynėlė:

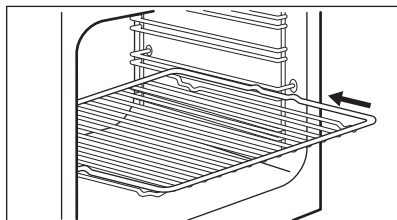

Įdėkite lentynėlę tarp lentynos kreipiamųjų laikiklių.

Kepimo padėklas



Neįstumkite kepimo padėklo iki orkaitės nugarėlės. Galite apriboti įkaitusio oro cirkuliaciją. Tokiu atveju galinėje padėklo dalyje maistas gali apdegti.

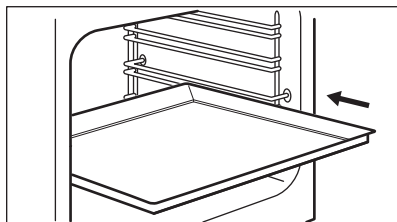

Įstumkite kepimo padėklą / gilų indą tarp lentynėlės kreipiamųjų laikiklių. Pasirūpinkite, kad lentynėlė neliestų orkaitės galinės sienelės.

AirFry kepimo padėklo:

Įstatykite AirFry padėklą į antrą padėtį. Įstatykite kepimo padėklą į pirmą padėtį.

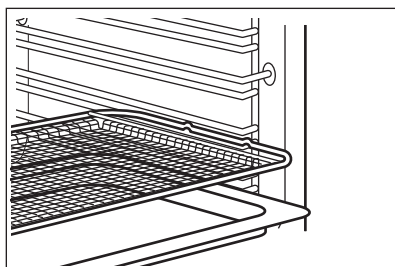

12. ORKAITĖ – PATARIMAI



ĮSPĖJIMAS!

Žr. saugos skyrius.



Lentelėse nurodyta temperatūra ir kepimo laikas yra tik orientacinio pobūdžio. Jie priklauso nuo receptų, naudojamų produktų kokybės ir kiekio.

12.1 Bendra informacija

Prietaise yra keturios lentynos padėtys. Lentynų padėtys skaičiuojamos nuo prietaiso apačios.

Šis prietaisas turi specialią sistemą, užtikrinančią oro apykaitą ir nuolatinę garų apytaką. Dėl tokios sistemos maistas ruošiamas garų prisotintoje

aplinkoje, patiekalas būna minkštas viduje ir apskrudęs iš išorės. Taip sutrumpinamas maisto gaminimo laikas ir sumažinamos energijos sąnaudos.

Drėgmė gali kondensuotis prietaiso viduje arba ant durelių stiklo plokščių. Tai – normalu. Prieš atidarydami prietaiso dureles maisto gaminimo metu, visada atsistokite atokiai nuo prietaiso. Kondensavimuisi sumažinti prieš gaminimą maždaug 10 minučių pakaitinkite prietaisą.

Po kiekvieno naudojimo išvalykite prietaise susikaupusią drėgmę.

Gaminimo metu tiesiai ant prietaiso dugno nedėkite jokių daiktų ir prietaiso komponentų neuždenkite aliuminio folija. Jei nepaisysite šio nurodymo, gali pakisti gaminimo rezultatai ir būti pažeistas orkaitės emalis.

12.2 Kepimas

Pirmą kartą kepdami naudokite žemą temperatūrą.

Jei pyragus kebate ne vienoje lentynos padėtyje, kepimo laiką galima pailginti 10–15 minučių.

Pyragai ir tešlainiai skirtinguose aukščiuose gali skrusti nevienodai. Jeigu skrunda nevienodai, temperatūros nuostatos keisti nereikia. Skirtumas išnyks kepat.

Kepant skardos orkaitėje gali deformuotis. Kepimo skardoms atvėsus, jos išsitiesins.

12.3 Pyragų kepimas

Neatidarinkite orkaitės durelių, kol nepraėjo 3/4 kepimui skirto laiko.

Kepiniai

Patiekalas	Vandens kiekis ertmės įduboje (ml)	Temperatūra (°C)	Laikas (min.)	Lentynos padėtis	Pagalbiniai reikmenys
Balta duona ¹⁾	100	180	35–40	2	Naudokite kepimo skardą.

Jeigu kebate dviejuose kepimo skardose vienu metu, tarp jų palikite vieną laisvą lygį.

12.4 Mėsos ir žuvies gaminimas

Prieš pjaustydami mėsą gabaliukais, palaukite maždaug 15 minučių, kad neištekėtų sultys.

Kad kepimo metu orkaitėje nesusidarytų per daug dūmų, į gilų kepimo indą įpilkite šiek tiek vandens. Kad dūmai nesikondensuotų, įpilkite vandens, kai tik jis išdžiūsta.

12.5 Gaminimo trukmė

Gaminimo trukmė priklauso nuo maisto tipo, konsistencijos ir kiekio.

Iš pradžių, kai gaminatė, stebėkite rezultatus. Raskite tinkamiausias nuostatas (kaitinimo nuostata, gaminimo trukmė ir pan.) jūsų prikaistuviams, receptams ir kiekiams, kai gaminatė šiuo prietaisu.

12.6 „PlusSteam“ +



Prieš įkaitindami, pripildykite ertmės įdubą vandens, tik kai orkaitė yra atvėsus.

Žr. skyrių „Funkcijos aktyvinimas: „PlusSteam““

Patiekalas	Vandens kiekis ertmės įduboje (ml)	Temperatūra (°C)	Laikas (min.)	Lentynos padėtis	Pagalbiniai reikmenys
Duonos bandelės ¹⁾	100	200	20–25	2	Naudokite kepiamo skardą.
Naminė pica ¹⁾	100	230	10–20	1	Naudokite kepiamo skardą.
Itališka duona „Focaccia“ ¹⁾	100	190–210	20–25	1	Naudokite kepiamo skardą.
Sausainiai, paplotėliai, prancūziškieji ragesliai ¹⁾	100	150–180	10–20	2	Naudokite kepiamo skardą.
Slyvų pyragas, obuolių pyragas, bandelės su cinamonu ¹⁾	100	180	20	2	Naudokite pyrago formą.

¹⁾ Prieš kepdami 5 minutes įkaitinkite tuščią orkaitę.

Šaldytų gaminių kepimas

Patiekalas	Vandens kiekis ertmės įduboje (ml)	Temperatūra (°C)	Laikas (min.)	Lentynos padėtis	Pagalbiniai reikmenys
Šaldyta pica ¹⁾	150	200–210	10–20	2	Naudokite grotelles.
Šaldyti prancūziškieji ragesliai ¹⁾	150	160–170	25–30	2	Naudokite kepiamo skardą.

¹⁾ Prieš kepdami 10 minučių įkaitinkite tuščią orkaitę.

Maisto atgaminimas

Patiekalas	Vandens kiekis ertmės įduboje (ml)	Temperatūra (°C)	Laikas (min.)	Lentynos padėtis	Pagalbiniai reikmenys
Balta duona	100	110	15–25	2	Naudokite kepiamo skardą.

Patiekalas	Vandens kiekis ertmės įduboje (ml)	Temperatūra (°C)	Laikas (min.)	Lentynos padėtis	Pagalbiniai reikmenys
Duonos bandelės	100	110	10–20	2	Naudokite kepimo skardą.
Naminė pica	100	110	15–25	2	Naudokite kepimo skardą.
Itališka duona „Focaccia“	100	110	10–20	2	Naudokite kepimo skardą.
Daržovės	100	110	15–25	2	Naudokite kepimo skardą.
Ryžiai	100	110	15–25	2	Naudokite kepimo skardą.
Makaronai	100	110	15–25	2	Naudokite kepimo skardą.
Mėsa	100	110	15–25	2	Naudokite kepimo skardą.

Kepsnių kepimas

Patiekalas	Vandens kiekis ertmės įduboje (ml)	Temperatūra (°C)	Laikas (min.)	Lentynos padėtis	Pagalbiniai reikmenys
Kepta kiaušiena	200	180	65–80	2	Naudokite grotelles ir kepimo skardą.
Jautienos kepsnys	200	200	50–60	2	Naudokite grotelles ir kepimo skardą.
Viščiukas	200	210	60–80	2	Naudokite grotelles ir kepimo skardą.
Kepta kalakutiena	200	200	70–90	2	Naudokite grotelles ir kepimo skardą.

12.7 Konservavimas +



ĮSPĖJIMAS!

Galite nusideginti arba sugadinti prietaisą.

- Naudokite tik vienodo dydžio, įprastus konservavimo stiklainius.

- Ant kepimo skardos dėkite ne daugiau nei šešis pusės litro talpos stiklainius.
- Vienodai pripildykite stiklainius, palikdami kiekvieno stiklainio viršuje 1 cm oro tarpą. Uždėkite dangtelius ant viršaus, jų hermetiškai neuždarydami.
- Stiklainiai neturi liestis vienas prie kito.

- Į kepimo skardą įpilkite 1/2 litro vandens, o į ertmės įdubą – 1/4 litro vandens, kad orkaitėje būtų pakankamai drėgmės.
- Pasirinkite funkciją „PlusSteam“ ir nustatykite tinkamą temperatūrą pagal toliau pateiktą lentelę.
- Stiklainius galima hermetiškai uždaryti tik išjungus funkciją.

Minkšti vaisiai

Patiekalas	Temperatūra (°C)	Laikas (min.)	Lentynos padėtis	Pagalbiniai reikmenys
Braškės / mėlynės / avietės	160	25–30	1	Naudokite kepimo skardą.

Kaulavaisiai

Patiekalas	Temperatūra (°C)	Laikas (min.)	Lentynos padėtis	Pagalbiniai reikmenys
Kriaušės / svarainiai / slyvos	160	35–40	1	Naudokite kepimo skardą.

Minkštos daržovės

Patiekalas	Temperatūra (°C)	Laikas (min.)	Lentynos padėtis	Pagalbiniai reikmenys
Cukinija / baklažanai / svogūnai / pomidorai	160	30–35	1	Naudokite kepimo skardą.

Marinuotos daržovės

Patiekalas	Temperatūra (°C)	Laikas (min.)	Lentynos padėtis	Pagalbiniai reikmenys
Morkos / agurkai / ropės / salierai	160	35–45	1	Naudokite kepimo skardą.

12.8 Švelnus konvekcinis ruošimas

Džiovinimas

Patiekalas	Temperatūra (°C)	Laikas (val.)	Lentynos padėtis	
			1 padėtis	2 padėtys
Daržovės				
Pupos	60–70	7–9	2	1 / 3

Patiekalas	Temperatūra (°C)	Laikas (val.)	Lentynos padėtis	
			1 padėtis	2 padėtys
Pjaustytos patiekos	60–70	10–12	2	1 / 3
Daržovės ruošinimui	60–70	9–11	2	1 / 3
Pjaustyti grybai	50–60	13–15	2	1 / 3
Prieskoniniai augalai	40–50	3–5	2	1 / 3
Vaisiai				
Slyvų puselės	60–70	11–13	2	1 / 3
Abrikosų puselės	60–70	9–11	2	1 / 3
Pjaustyti obuoliai	60–70	6–8	2	1 / 3
Pjaustytos kriaušės	60–70	7–10	2	1 / 3

Kepimas žemoje temperatūroje

Patiekalas	Kiekis (kg)	Kiekvienos pusės apkepiamas (min.)	Temperatūra (°C)	Lentynos padėtis	Laikas (min.)
Jautiena					
Vidutinė filė	1,0–1,5	2	80–100	2	60–90
Jautienos kepsnys, vidutiniškai iškeptas	1,5–2,0	4	80–100	2	160–200
Veršiena					
Filet rosé	1,0–1,5	2	80–100	2	50–90
Nugarinė, vienas gabalas	1,5–2,0	4	80–100	2	100–160
Vidutiniškai iškeptas veršienos kepsnys	1,5–2,0	4	80–100	2	100–160
Kiauliena					
Filet rosé	1,0–1,5	2	80–100	2	60–100
Nugarinė, vienas gabalas	1,5–2,0	4	80–100	2	100–160

Patiekalas	Kiekis (kg)	Kiekvienos pusės apkepimas (min.)	Temperatūra (°C)	Lentynos padėtis	Laikas (min.)
Vidutiniškai iškeptas kiaulienos kepsnys	1,5–2,0	4	80–100	2	100–160

12.9 Apatinis + viršutinis kaitinimas

Kepimas

Patiekalas	Temperatūra (°C)	Laikas (min.)	Lentynos padėtis
Plokštainis	160–170	25–35	2
Mielinis pyragas su obuoliais	170–190	45–55	3
Džiovintų vaisių pyragas	170–180	35–45	2
Trupininis pyragas	170–190	50–60	3
Varškės pyragas	170–190	60–70	2
Naminė duona	190–210	50–60	2
Rumuniškas biskvitinis pyragas	165–175	35–45	2
Rumuniškas biskvitinis pyragas – tradicinis	165–175	35–45	2
Mielinės bandelės	180–200	15–25	2
Biskvitinis vyniotinis	150–170	15–25	2
Lotaringiškas apkepas	215–225	45–55	2

Kepsnių kepimas

Patiekalas	Temperatūra (°C)	Laikas (min.)	Lentynos padėtis
Viščiukas, perpjautas pusiau	210–230	35–50	2
Kiaulienos pjausnys	190–210	30–35	3
Žuvis	200–220	40–70	2

12.10 Greitasis kepimas grilyje

Patiekalas	Temperatūra (°C)	Laikas (min.)	Lentynos padėtis
Viščiukas, perpjautas pusiau	230	50–60	2
Kiaulienos pjausnys	230	40–50	3

Patiekalas	Temperatūra (°C)	Laikas (min.)	Lentynos padėtis
Kumpio kepimas ant grotelių	250	17–25	2
Dešrelės	250	20–30	2
Jautienos didkepsnis: vidutiniškai iškeptas	230	25–35	2

12.11 Terminis kepintuvas

Patiekalas	Temperatūra (°C)	Laikas (min.)	Lentynos padėtis
Viščiukas, perpjautas pusiau	200	50–60	2
Viščiukas	250	55–60	2
Viščiuko sparneliai	230	30–40	2
Kiaulienos pjausnys	230	40–50	2
Jautienos didkepsnis: gerai iškeptas	250	35–40	2

12.12 Konvekcinis ruošimas

Kepimas

Patiekalas	Temperatūra (°C)	Laikas (min.)	Lentynos padėtis
Įdarytas mielinis pyragas	150–160	20–30	2
Viktorijos pyragaičiai	170–190	30–40	2
Šveicariškas obuolių apkepas	180–200	35–45	2
Mielinė pynutė	150–160	40–50	2
Keksas su citrina ir maderą	170–190	50–60	2
Merengos	110–120	30–40	2
Bulvių plokštainis	180–200	40–50	2
Lazanija	170–190	30–50	2
Orkaitėje gaminti makaronai	170–190	50–60	2
Pica	190–200	25–35	2

Kepsnių kepimas

Patiekalas	Temperatūra (°C)	Laikas (min.)	Lentynos padėtis
Viščiukas	200–220	55–65	2
Kiaulienos kepsnys	170–180	45–50	2

12.13 Drėgnas kepimas 

Patiekalas	Temperatūra (°C)	Laikas (min.)	Lentynos padėtis	Pagalbiniai reikmenys
Duona ir pica				
Bandelės	190	25–30	2	kepimo skarda arba grilio / kepimo indas
Duonos bandelės	200	40–45	2	kepimo skarda arba grilio / kepimo indas
Šaldyta pica 350 g	190	25–35	2	grotelės
Pyragaičiai kepimo skardoje				
Biskvitinis vyniotinis	180	20–30	2	kepimo skarda arba grilio / kepimo indas
Šokoladinis pyragas	180	35–45	2	kepimo skarda arba grilio / kepimo indas
Pyragaičiai formoje				
Suflė	210	35–45	2	šeši keraminiai indeliai ant grotelių
Biskvitinis pagrindas	180	25–35	2	apkepo skarda ant grotelių
Biskvitinis pyragas	150	35–45	2	pyrago formoje ant grotelių
Žuvis				
Žuvis maišeliuose, 300 g	180	25–35	2	kepimo skarda arba grilio / kepimo indas
Visa žuvis, 200 g	180	25–35	2	kepimo skarda arba grilio / kepimo indas
Žuvies filė, 300 g	180	30–40	2	picos kepimo indas ant grotelių
Mėsa				
Mėsa maišelyje, 250 g	200	35–45	2	kepimo skarda arba grilio / kepimo indas
Mėsos iešmai, 500 g	200	30–40	2	kepimo skarda arba grilio / kepimo indas

Patiekalas	Temperatūra (°C)	Laikas (min.)	Lentynos padėtis	Pagalbiniai reikmenys
Maži kepiniai				
Sausainiai	170	25–35	2	kepimo skarda arba grilio / kepimo indas
Migdoliniai sausainiai	170	40–50	2	kepimo skarda arba grilio / kepimo indas
Keksiukai	180	30–40	2	kepimo skarda arba grilio / kepimo indas
Pikantiško skonio krekeriai	160	25–35	2	kepimo skarda arba grilio / kepimo indas
Trapios tešlos sausainiai	140	25–35	2	kepimo skarda arba grilio / kepimo indas
Tarteletės	170	20–30	2	kepimo skarda arba grilio / kepimo indas
Vegetariški patiekalai				
Įvairios daržovės maišelyje, 400 g	200	20–30	2	kepimo skarda arba grilio / kepimo indas
Omletas	200	30–40	2	picos kepimo indas ant grotelių
Daržovės skardoje, 700 g	190	25–35	2	kepimo skarda arba grilio / kepimo indas

12.14 Karšto oro srautas

Kepimas

Patiekalas	Temperatūra (°C)	Laikas (min.)	Lentynos padėtis
Plokštainis	140–160	40–50	1 + 3
Mielinės bandelės	190–210	10–20	1 + 3
Merengos	100–120	55–65	1 + 3
Sviestinis pyragas	150–170	20–30	1 + 3
Pica	200–220	35–45	1 + 3

12.15 AirFry

Kepiniai

Patiekalas	Kiekis	Temperatūra (°C)	Laikas (min.)	Lentynos padėtis
Kruasanai, šaldyti	maždaug 350 g	180–220	15–30	2
Sluoksniuotos tešlos kepiniai, šaldyti	maždaug 400 g	180–220	15–35	2
Sluoksniuotos tešlos kepiniai, švieži	maždaug 300 g	180–220	15–35	2
Pica, šaldyta	maždaug 340 g	180–220	20–35	2

Bulvių gaminiai

Patiekalas	Kiekis	Temperatūra (°C)	Laikas (min.)	Lentynos padėtis
Gruzdintos bulvytės, šaldytos	maždaug 650 g	180–220	20–30	2
Gruzdintos bulvytės storos, šaldytos	maždaug 600 g	180–220	20–30	2
Bulvių skiltelės, šaldytos	maždaug 650 g	180–220	15–25	2
Kroketai	maždaug 450 g	180–220	15–30	2

Šviežios daržovės

Patiekalas	Kiekis	Temperatūra (°C)	Laikas (min.)	Lentynos padėtis
Cukinių griežinėliai, švieži ¹⁾	maždaug 500 g	180–220	25–35	2

¹⁾ įpilkite 1 arbatinį šaukštelį alyvuogių aliejaus, kad griežinėliai nesuliptų

Kita

Patiekalas	Kiekis	Temperatūra (°C)	Laikas (min.)	Lentynos padėtis
Eskalopai, šaldyti	maždaug 300 g	180–220	15–25	2
Krevetės tešloje, šaldytos	maždaug 200 g	180–220	15–25	2

Patiekalas	Kiekis	Temperatūra (°C)	Laikas (min.)	Lentynos padėtis
Kalmarų žiedai, šaldyti	maždaug 250 g	180–220	15–25	2
Vištienos kepsneliai, šaldyti	maždaug 300 g	180–220	15–25	2
Žuvies piršteliai, šaldyti	maždaug 500 g	180–220	15–25	2

12.16 Informacija bandymų laboratorijoms

Maistas	Funkcija	Temperatūra (°C)	Priedai	Lentynos padėtis	Laikas (min.)
Pyragaičiai (16 pyragaičių viename padėkle)	Apatinis + viršutinis kaitinimas	160	kepimo padėklas	3	20 - 30
Pyragaičiai (16 pyragaičių viename padėkle)	Konvekcinis ruošimas	150	kepimo padėklas	3	20 - 30
Pyragaičiai (16 pyragaičių viename padėkle)	Karšto oro srautas	160	kepimo padėklas	1 + 3	30 - 40
Obuolių pyragas (2 formos, skersmuo: 20 cm, dedamos įstrižai)	Apatinis + viršutinis kaitinimas	190	vielinė lentynėlė	1	65 - 75
Obuolių pyragas (2 formos, skersmuo: 20 cm, dedamos įstrižai)	Konvekcinis ruošimas	180	vielinė lentynėlė	2	70 - 80
Biskvitinis pyragas be riebalų	Apatinis + viršutinis kaitinimas	180	vielinė lentynėlė	2	20 - 30
Biskvitinis pyragas be riebalų	Konvekcinis ruošimas	160	vielinė lentynėlė	2	25 - 35
Biskvitinis pyragas be riebalų	Karšto oro srautas	170	vielinė lentynėlė	1 + 3	30 - 40
Trapios tešlos kepiniai / sausainių juostelės	Apatinis + viršutinis kaitinimas	140	kepimo padėklas	3	15 - 30

Maistas	Funkcija	Temperatūra (°C)	Priedai	Lentynos padėtis	Laikas (min.)
Trapios tešlos kepiniai / sausainių juostelės	Konvekcinis ruošimas	140	kepimo padėklas	3	20 - 30
Trapios tešlos kepiniai / sausainių juostelės	Karšto oro srautas	140	kepimo padėklas	1 + 3	15 - 30
Skrebutis	Greitasis kepinimas grilyje	250	vielinė lentynėlė	3	5 - 10
Jautienos mėsainis ¹⁾	Terminis kepintuvas	250	vielinė lentynėlė arba grilis / kepimo padėklas	3	15–20 pirmoji pusė; 10–15 antroji pusė

¹⁾ Pakaitinkite orkaitę 10 minučių.

13. ORKAITĖ. VALYMAS IR PRIEŽIŪRA



ISPĖJIMAS!

Žr. saugos skyrius.

13.1 Pastabos dėl valymo

Orkaitę valykite švelnia šluoste, sudrėkinta šilto vandens ir švelnaus plovimo skysčio tirpale.

Metaliniams paviršiams valyti naudokite specialiai tam skirtą valymo priemonę.

Orkaitės vidų valykite kiekvieną kartą pasinaudoję orkaite. Dėl susikaupusių riebalų arba kitų maisto likučių gali kilti gaisras.

Visus priedus valykite kiekvieną kartą panaudoję ir palikite juos išdžiūti. Valykite minkšta šluoste sudrėkinta šilto vandens ir valymo priemonės tirpale. Priedų indaplovėje plauti negalima (išskyrus AirFry padėklą).

Įsisenėjusias dėmes valykite specialiu orkaičių valikliu.

Priedams su nepridegančia danga ir „AirFry“ padėklui valyti nenaudokite šveičiamojo valiklio ar aštrių daiktų.

13.2 AirFry skardos valymas

1. Uždėkite AirFry skardą ant kepimo skardos.
2. Įpilkite karšto vandens su plovikliu ir pamirkykite.
3. Valykite AirFry skardą kempine arba šepetėliu pašalinkite likučius. Taip pat galima plauti indaplovėje.

13.3 Nerūdijančiojo plieno ar aliuminio orkaitės

Orkaitės dureles valykite tik drėgna šluoste ar kempine. Nusausinkite minkštu audiniu.

Nenaudokite plieno vilnos, rūgšties arba šveičiamųjų medžiagų, nes jos gali pažeisti orkaitės paviršių. Orkaitės valdymo pultą valykite vadovaudamiesi tais pačiais perspėjimais.

13.4 Apatinės įdubos valymas

Valant iš apatinės įdubos po maisto gaminimo naudojant garus pašalinami kalkių nuosėdų likučiai.



Rekomenduojame atlikti valymo procesą bent kas 5–10 ciklų panaudoję funkciją „PlusSteam“.

1. Įpilkite 250 ml baltojo acto į apatinę įdubą, esančią orkaitės apačioje. Naudokite ne stipresnį nei 6 % actą be žolelių.
2. Palaukite 30 minučių, kol actas ištirpdyt likusias kalkių nuosėdas aplinkos temperatūroje.
3. Išvalykite įdubą šiltu vandeniu sudrėkinta minkšta šluoste.

13.5 Lentynų atramų

Norėdami išvalyti orkaitę, išimkite lentynų atramas.



DĖMESIO

Būkite atsargūs, kai išimate lentynų atramas.

1. Atitraukite lentynos atramos priekį nuo šoninės sienelės.

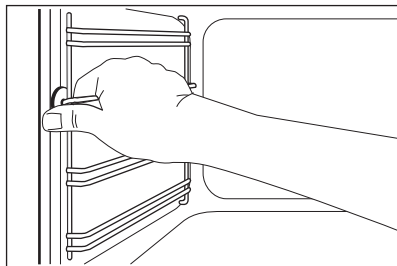

2. Lentynos atramos galinę dalį patraukite nuo šoninės sienelės ir ją ištraukite.

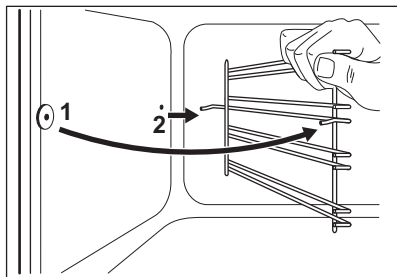

Išimtus priedus įdėkite atvirkštine tvarka.

13.6 Orkaitės stiklo plokščių išėmimas ir įdėjimas

Vidines stiklo plokštes galite išimti ir išvalyti. Skirtingiems modeliams stiklo plokščių skaičius gali būti skirtingas.



ĮSPĖJIMAS!

Valydami palikite orkaitės dureles šiek tiek praviras. Kai atidarysite visiškai, jos gali netyčia užsidaryti ir sukelti žalos.



ĮSPĖJIMAS!

Nenaudokite prietaiso be stiklo plokščių.

1. Atidarykite dureles, kol jos bus nustatytos maždaug 30° kampū. Šiek tiek praviros durelės pačios neužsidaro.

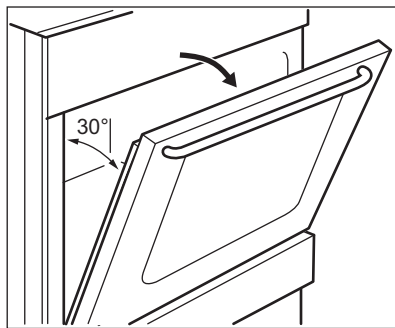

2. Laikydami durelių apdailą (B) už abiejų pusių durelių viršutinių kampų, paspauskite į vidų ir atleiskite fiksavimo tarpiklį.

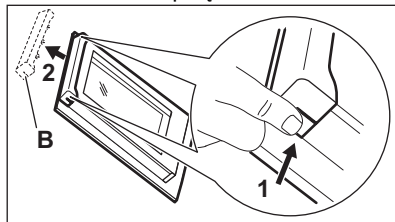

3. Patraukite durelių apdailą pirmyn ir nuimkite ją.



ĮSPĖJIMAS!

Kai išimate stiklo plokštes, orkaitės durelės mėgina užsidaryti.

4. Laikykite durelių stiklo plokščių viršutinį kraštą ir traukite jas vieną po kitos.
5. Stiklo plokštę nuvalykite vandeniu ir muilu. Atsargiai nusausinkite stiklo plokštę.

Baigę valyti, įstatykite orkaitės dureles ir stiklo plokštes. Atlikite veiksmus atvirkščia eilės tvarka. Pirmiausia įdėkite mažesnę plokštę, po to didesnę.



DĖMESIO

Įsitikinkite, ar tinkamai įdėjote vidinę stiklo plokštę.

13.7 Kaip išimti stalčių



ĮSPĖJIMAS!

Nelaikykite stalčiuje degių daiktų (pavyzdžiui, valymo medžiagų, plastikinių maišelių, orkaitės pirštinių, popieriaus arba valymo purškiklių). Naudojant orkaitę, stalčius gali įkaisti. Gali kilti gaisras.

Po orkaitė esantį stalčių galima išimti – taip jį lengviau valyti.

1. Traukite stalčių, kol jis sustos.

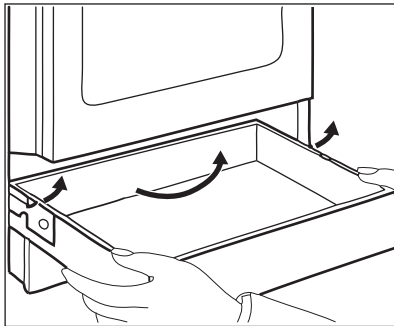

14. TRIKČIŲ ŠALINIMAS



ĮSPĖJIMAS!

Žr. saugos skyrius.

2. Lėtai kilstelėkite.

3. Visiškai ištraukite.

Jeigu norite įdėti stalčių, atlikite pirmiau minėtus veiksmus atvirkščia eilės tvarka.

13.8 Lemputės keitimas



ĮSPĖJIMAS!

Pavojus gauti elektros smūgį.

Lemputė gali būti karšta.

1. Išjunkite orkaitę. Palaukite, kol orkaitė atvės.
2. Atjunkite orkaitę nuo maitinimo tinklo.
3. Ertmės apačioje patieskite skudurėlį.

Galinė lemputė

1. Pasukite stiklinį lemputės gaubtelį ir nuimkite jį.
2. Nuvalykite stiklinį gaubtelį.
3. Orkaitės lemputę pakeiskite tinkama, 300 °C atsparia karščiui lempute .
4. Uždėkite stiklinį gaubtelį.

14.1 Ką daryti, jeigu...

Problema	Galima priežastis	Ataisymo būdas
Nėra kibirkšties, kai mėginante įjungti kibirkščių generatorių.	Kaitlentė neprijungta arba netinkamai prijungta prie elektros tinklo.	Patikrinkite, ar kaitlentė tinkamai prijungta prie elektros tinklo. Žr. prijungimo schemą.
	Perdegė saugiklis.	Patikrinkite, ar veikimas sutriko dėl saugiklio. Jeigu saugiklis pakartotinai perdega, kreipkitės į kvalifikuotą elektriką.
	Netinkamai uždėtas degiklio dangtelis ir karūnėlė.	Tinkamai uždėkite degiklio dangtelį ir karūnėlę.
Liepsna užgęsta iš karto tik uždegus.	Nepakankamai įkaito šiluminis elementas.	Užsidegus liepsnai, laikykite kibirkščių generatorių įjungtą ne ilgiau nei 10 sekundžių.
Nevienodas liepsnos žiedas.	Degiklio karūnėlę užkimšo maisto likučiai.	Patikrinkite, ar neužkimštas purkštukas ir ar degiklio karūnėlė švari.
Degikliai neveikia.	Netiekiamos dujos.	Patikrinkite dujų prijungimą.
Liepsna yra oranžinė arba geltona.		Liepsna gali atrodyti oranžinė arba geltona tam tikrose degiklio srityse. Tai – normalu.
Orkaitė nekaista.	Orkaitė yra išjungta.	Įjunkite orkaitę.
	Nenustatytos būtinos nuostatos.	Patikrinkite, ar nuostatos yra tinkamos.
Lemputė nešviečia.	Perdegusi lemputė.	Pakeiskite lemputę.
Ant maisto produktų ir orkaitės viduje kaupiasi garai ir kondensatas.	Pernelyg ilgai palikote patiekalą orkaitėje.	Baigę gaminti, nepalikite patiekalų orkaitėje ilgiau negu 15–20 minučių.
Patiekalai kepa per ilgai arba per trumpai.	Per žema arba per aukšta temperatūra.	Jeigu reikia, sureguliuokite temperatūrą. Laikykitės naudojimo instrukcijoje pateiktų nurodymų.
Kepimo rezultatai prasti, kai naudojama funkcija „PlusSteam“.	Jūs nesuaktyvinote funkcijos „PlusSteam“.	Žr. skyrių „Funkcijos aktyvinimas: „PlusSteam““.
	Nepripildėte įdubos vandeniui.	Žr. skyrių „Funkcijos aktyvinimas: „PlusSteam““.

Problema	Galima priežastis	Atitaisymo būdas
	Jūs tinkamai nesuaktyvino- te funkcijos „PlusSteam“ mygtuku „Plus Steam“.	Žr. skyrių „Funkcijos aktyvi- nimas: „PlusSteam““.
Norite suaktyvinti funkciją Švelnus konvekcinis ruošī- mas, bet šviečia papildomų garų mygtuko indikatorius.	Veikia funkcija „PlusS- team“.	Paspauskite papildomų ga- rų mygtuką  , kad išjung- tumėte funkciją „PlusS- team“.
Neverda vanduo ertmės įduboje.	Per žema temperatūra.	Nustatykite bent 110 °C temperatūrą. Žr. skyrių „Patarimai“.
Iš ertmės įdubos teka van- duo.	Ertmės įduboje per daug vandens.	Išjunkite orkaitę ir įsitinkini- te, kad prietaisas atvėso. Iššluostykite vandenį šluoste ar kempine. Į ert- mės įdubą pripilkite tinka- mą kiekį vandens. Žr. kon- kretų procesą.

14.2 Naudojimo informacija

Jeigu patiems problemos pašalinti nepavyksta, kreipkitės į prekybos atstovą arba įgijotąjį techninės priežiūros centrą.

Duomenys, kuriuos būtina pateikti techninės priežiūros centrui, nurodyti techninių duomenų lentelėje. Techninių duomenų lentelę rasite ant priekinio orkaitės angos rėmo. Nenuimkite orkaitėje pritvirtintos duomenų lentelės.

Rekomenduojame duomenis užsirašyti čia:	
Modelis (MOD.)
Prekės numeris (PNC)
Serijos numeris (S.N.)

15. ENERGIJOS EFEKTYVUMAS

15.1 Informacija apie gaminį vadovaujantis ES 66/2014 direktyvos nuostatomis.

Modelio identi- fikatorius	LKK560000K LKK560000W LKK560000X
Viryklės tipas	Laisvai pastatomos viryklės kaitlentė
Dujinių degik- lių skaičius	4

Kiekvieno degiklio energetinis efektyvumas (EE gas burner)	Kairysis galinis. Papildomas	netaikoma
	Dešinysis galinis. Pusiau spartusis	55,3 %
	Dešinysis priekinis. Pusiau spartusis	55,3 %
	Priekinis kairysis. Spartusis	55,5 %
Dujinės viryklės energetinis efektyvumas (EE gas hob)		55,4 %

EN 30-2-1: Būtiniai dujiniai virimo prietaisai. 2-1 dalis. Racionalus energijos vartojimas. Bendroji dalis.

15.2 Kaitlentė. Energijos taupymas

Jeigu laikysitės toliau pateiktų patarimų, kasdien gamindami galėsite sutaupyti energijos.

- Kai šildote vandenį, naudokite jo tik tiek, kiek reikia.
- Jeigu įmanoma, prikaistuvius uždenkite dangčiais.

- Prieš naudojimą patikrinkite, ar tinkamai surinkti degikliai ir prikaistuvių atramos.
- Prikaistuvių dugnai turi būti tinkamų skersmenų pagal degiklio dydį.
- Dėkite prikaistuvį tiesiai ant degiklio, jo viduryje.
- Kai skystis pradeda virti, sumažinkite liepsną, kad skystis lėtai virtų.
- Jeigu galima, naudokite slėginį prikaistuvį. Žr. jo naudojimo instrukciją.

15.3 Informacija apie orkaites ir informacijos apie gaminį lapas*

Tiekėjo pavadinimas	Electrolux	
Modelio žymuo	LKK560000K 943005362 LKK560000W 943005360 LKK560000X 943005346	
Energijos efektyvumo indeksas	94,9	
Energijos vartojimo efektyvumo klasė	A	
Energijos sąnaudos esant įprastai apkrovai, veikiant įprastu režimu	0,84 kWh/ciklui	
Energijos sąnaudos esant įprastai apkrovai, veikiant ventiliatoriaus režimu	0,75 kWh/ciklui	
Ertmių skaičius	1	
Karščio šaltinis	Elektra	
Tūris	58 l	
Orkaitės rūšis	Orkaitė autonominės viryklės viduje	
Masė	LKK560000K	43.0 kg
	LKK560000W	43.0 kg
	LKK560000X	43.0 kg

* Europos Sąjungai pagal ES reglamentus 65/2014 ir 66/2014.
 Baltarusijos Respublikai pagal STB 2478-2017, G priedą; STB 2477-2017, A ir B priedus.
 Ukrainai pagal 568/32020.

Energijos vartojimo efektyvumo klasė netaikytina Rusijai.

EN 60350-1. Buitiniai elektriniai virimo ir kepimo prietaisai. 1 dalis. Viryklės, orkaitės, garinės orkaitės ir keptuvai. Eksploatacinių charakteristikų matavimo metodai.

15.4 Orkaitė – energijos taupymas



Orkaitėje yra funkcijų, kurios kiekvieną dieną ruošiant maistą padės taupyti energiją.

Patikrinkite, ar orkaitei veikiant durlės yra tinkamai uždarytos. Gamindami maistą orkaitės durelių be reikalo neatidarinėkite. Durelių sandariklis privalo būti švarus ir tinkamai užfiksuotas.

Naudokite metalinius prikaistuvius, taip daugiau naudosite energiją.

Jei įmanoma, prieš gamindami orkaitės iš anksto nekaitinkite.

Jeį vienu metu ruošiate kelis patiekalus, tarp kepimų darykite kuo trumpesnes pertraukas.

Maisto gaminimas naudojant ventiliatorių

Jeį įmanoma, gamindama maistą naudokite ventiliatorių, taip taupsite energiją.

Liekamasis karštis

Jeį maisto gaminimo trukmė ilgesnė nei 30 min., likus 3–10 min. iki gaminimo pabaigos sumažinkite orkaitės temperatūrą iki minimumo. Dėl likusiojo orkaitės karščio maisto gaminimo procesas toliau tęsis.

Naudokite likusįjį karštį kitiems patiekalams pašildyti.

Patiekalų laikymas šilumoje

Pasirinkite žemiausios temperatūros nustatymą ir panaudokite likusįjį karštį patiekalų šilumai palaikyti.

Drėgnas kepimas

Funkcija skirta taupyti energiją gaminant maistą. Išsamesnės informacijos rasite skyriuje „Orkaitė, kasdienis naudojimas“, „Orkaitės funkcijos“.

16. APLINKOS APSAUGA

Atiduokite perdirbti medžiagas, pažymėtas šiuo ženklu . Išmeskite pakuotę į atitinkamą atliekų surinkimo konteinerį, kad ji būtų perdirbta. Padėkite saugoti aplinką bei žmonių sveikatą ir surinkti bei perdirbti elektros ir elektronikos prietaisų atliekas.

Neišmeskite šiuo ženklu  pažymėtų

prietaisų kartu su kitomis buitinėmis atliekomis. Atiduokite šį gaminį į vietos atliekų surinkimo punktą arba susisiekite su vietnos savivaldybe dėl papildomos informacijos.

Electrolux Appliances AB - Contact
 Address: Al. Powstańców Śląskich 26,
 30-570 Kraków, Poland

www.electrolux.com/shop



867365152-A-092021

