

## IEBŪVĒTAS CEPEŠKRĀSNS

IEBŪVĒTĀ STIKLA  
KERAMIKAS GATAVOŠANAS  
VIRSMS

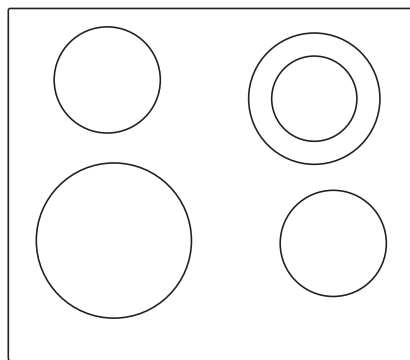

Pateicamies jums par izrādīto uzticību, iegādājoties mūsu ražoto ierīci.

Šī detalizētās lietošanas rokasgrāmatas mērķis ir atvieglot šīs ierīces lietošanu. Norādījumiem jāpalīdz jums pēc iespējas ātrāk uzzināt, kā lietot jauno ierīci.

Pārliecinieties, ka saņemtā ierīce nav bojāta. Ja tomēr ievērojat transportēšanas laikā radušos bojājumus, sazinieties ar pārdevēju, no kura iegādājāties ierīci, vai reģiona noliktavu, no kuras to piegādāja. Tālruņa numurs ir norādīts uz rēķina vai pavadzīmes.

Norādījumi par uzstādīšanu un savienojuma izveidi ir sniegti atsevišķā lapā.

Lietošanas, uzstādīšanas un pievienošanas norādījumi ir pieejami arī mūsu tīmekļvietnē:

<http://www.gorenje.com>

Rokasgrāmatā ir lietoti tālāk norādītie simboli, kuriem ir šāda nozīme:



**INFORMĀCIJA**

Informācija, padoms vai ieteikums



**BRĪDINĀJUMS!**

Brīdinājums – vispārējs apdraudējums

# Saturs

<b>Drošības pasākumi</b> .....	<b>4</b>
Rūpīgi izlasiet norādījumus un saglabājiēt turpmākai informācijai .....	4
<b>Svarīgas piezīmes un piesardzības pasākumi</b> .....	<b>6</b>
Pirms ierīces pievienošanas .....	6
<b>Iekārtas apraksts</b> .....	<b>7</b>
Tehniskie dati .....	7
Pirms pirmās lietošanas .....	7
Stikla keramikas gatavošanas virsma .....	8
Ieteikumi ēdienu gatavošanas trauku lietošanai .....	8
Padomi enerģijas taupīšanai .....	8
<b>Plīts virsmas izmantošana</b> .....	<b>9</b>
Vadības bloks .....	9
Gatavošanas virsmas ieslēgšana .....	10
Gatavošanas zonu ieslēgšana .....	10
Automātiska strauja uzkaršēšana .....	11
Automātiskas straujas uzkaršēšanas tabula .....	11
Izvērstā gatavošanas zona .....	12
Jaudas zona .....	12
Bērnu drošība .....	13
Taimera funkcijas .....	14
Gatavošanas procesa pauzēšana ar Stop&Go .....	15
Atmiņas funkcija .....	15
Automātiska izslēgšana .....	15
Gatavošanas zonas izslēgšana .....	15
Atlikušā siltuma indikators .....	15
Maksimālais gatavošanas ilgums .....	16
Visas plīts virsmas izslēgšana .....	16
<b>Lietotāja iestatījumi</b> .....	<b>17</b>
<b>Tīrīšana un apkope</b> .....	<b>18</b>
<b>Traucējummeklēšanas un kļūmju tabula</b> .....	<b>19</b>
<b>Iebūvējamās gatavošanas virsmas uzstādīšana</b> .....	<b>20</b>
Uzstādīšana .....	20
Gaisa ventilācijas atveres apakšējā virtuves skapī .....	22
Vienlīmeņa uzstādīšana darbvirsnā .....	23
Porainās paplāksnes uzstādīšana .....	26
Uzstādīšanas kārtība .....	26
<b>Gatavošanas virsmas pievienošana elektrotīklam</b> .....	<b>27</b>
Elektroshēma .....	27
<b>Likvidēšana</b> .....	<b>30</b>

## Drošības pasākumi



### **Rūpīgi izlasiet norādījumus un saglabājiēt turpmākai informācijai**

Šo ierīci var lietot bērni, kas vecāki par 8 gadiem, un cilvēki ar samazinātām fiziskām, maņu vai garīgajām spējām vai ar nepietiekamu pieredzi un zināšanām, ar noteikumu, ka viņi tiek uzraudzīti vai ir saņēmuši norādījumus par ierīces drošu lietošanu un ir sapratuši ar to saistītos riskus. Bērni nedrīkst spēlēt ar ierīci. Bērni nedrīkst veikt ierīces tīrīšanu un vietējo apkopi bez uzraudzības.

BRĪDINĀJUMS lietošanas laikā iekārta un tās viegli pieejamās daļas var stipri sakarst. Ievērojiet piesardzību un nepieskarieties sildelementiem.

Uzmaniet, lai iekārtas tuvumā neatrastos bērni, kas ir jaunāki par 8 gadiem, ja vien tie netiek pastāvīgi uzraudzīti.

Iekārtas tīrīšanā nelietojiet tvaika vai augstspiediena tīrīšanas ierīces, jo to lietošana var izraisīt elektrisko triecienu.

Ierīce nav paredzēta regulēšanai ar ārējiem taimeriem vai atsevišķu tālvadības sistēmu.

Atvienošanas līdzekļi jāierīko stacionārajā elektroinstalācijā atbilstoši elektroinstalācijas noteikumiem.

Ja barošanas kabelis ir bojāts, tas jānomaina ražotājam, tā servisa pārstāvim vai līdzīgi kvalificētām personām, lai nepieļautu bīstamību (tikai tām iekārtām, kurām komplektācijā ir savienojuma kabelis.

**BRĪDINĀJUMS!** Ja virsma ir ieplaisājusi, izslēdziet ierīci, lai novērstu elektrotraumu risku.

**BRĪDINĀJUMS!** Atstājot gatavošanas procesā bez uzraudzības ēdienus, kuros izmantoti tauki vai eļļa, var rasties bīstama situācija un izcelties ugunsgrēks. **NEKĀDĀ GADĪJUMĀ** nemēģiniet dzēst ugunsgrēku ar ūdeni, bet izslēdziet ierīci un pēc tam nosedziet liesmas, piemēram, ar vāku vai ugunsizturīgu segu.

**BRĪDINĀJUMS:** Ugunsgrēka risks: nenovietojiet uz gatavošanas virsmām priekšmetus.

**UZMANĪBU!** Ēdiena gatavošanas process ir jāuzrauga. Gatavošanas process, kas aizņem neilgu laiku, jāuzrauga nepārtraukti.

**UZMANĪBU!** Šī ierīce ir paredzēta tikai ēdiena gatavošanai. To nedrīkst lietot citiem mērķiem, piemēram, telpu apsildei.

**BRĪDINĀJUMS!** Lietojiet tikai tādus plīts virsmu aizsargus, kurus izgatavojis ierīces ražotājs vai kurus ierīces ražotājs ir norādījis lietošanas norādījumos kā piemērotus, vai arī ierīcē iebūvētus plīts virsmu aizsargus. Nepiemērotu aizsargu lietošana var izraisīt nelaimes gadījumus.

Pēc lietošanas izslēdziet plīts virsmas elementu, izmantojot tā regulatoru, un nepaļaujieties uz pannas detektoru.

Ierīcei jābūt pieslēgtai pie stacionāras elektroinstalācijas, kurā iekļauta atvienošanas funkcija. Stacionārajai elektroinstalācijai jābūt uzstādītai atbilstoši noteikumiem.

## Svarīgas piezīmes un piesardzības pasākumi

Ierīce ir paredzēta lietošanai mājāsaimniecībās. Nelietojiet to citiem mērķiem, piemēram, telpu apsildei, mīļdzīvnieku vai citu dzīvnieku, auduma, augu un citu objektu žāvēšanai, jo tas var izraisīt traumas vai ugunsgrēka risku.

Ierīcei jābūt pieslēgtai pie stacionāras elektroinstalācijas, kurā iekļauta atvienošanas funkcija. Stacionārajai elektroinstalācijai jābūt uzstādītai atbilstoši noteikumiem.

Ja šīs iekārtas tuvumā esošai maiņstrāvas kontaktligzdai tiek pievienota kāda cita elektroiekārta, nodrošiniet, lai tās barošanas kabelis nenonāktu saskarē ar karstajām gatavošanas zonām.

Ja barošanas kabelis ir bojāts, tas jānomaina ražotājam vai kvalificētam servisa tehniķim, lai nepieļautu apdraudējumu.

Stikla keramikas gatavošanas virsmas izmantošana uzglabāšanas nolūkā var būt skrāpējumu vai citu bojājumu iemesls. Nekad nesildiet uz gatavošanas virsmas pārtikas produktus alumīnija folijā vai plastmasas traukos. Šāda folija vai trauki var izkust, kas savukārt var radīt ugunsgrēku vai sabojāt gatavošanas virsmu.

Neuzglabājiet ierīces apakšā siltumjutīgus priekšmetus, tādus kā tīrīšanas vai mazgāšanas līdzekļi, aerosolu kārbas u. tml.

Vienas dizaina līnijas ietvaros dažādām iekārtām vai to daļām var novērot krāsu toņu neatbilstību, ko izraisa dažādi faktori, piemēram, leņķis, no kura iekārtu aplūko, dažādas fona krāsas vai materiāli, kā arī telpas apgaismojums.

## Pirms ierīces pievienošanas



### **BRĪDINĀJUMS!**

**Pirms ierīces pievienošanas rūpīgi izlasiet norādījumus. Garantija nesedz remontu vai garantijas prasību, ja tā radusies iekārtas nepareizas pievienošanas vai lietošanas rezultātā.**

# Iekārtas apraksts



## INFORMĀCIJA

Iekārtas funkcijas un aprīkojums atkarībā no modeļa.

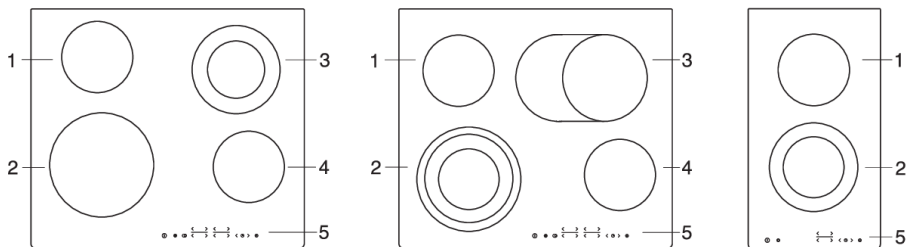

1. Gatavošanas zona aizmugurē pa kreisi
2. Gatavošanas zona priekšā pa kreisi
3. Gatavošanas zona, aizmugurē pa labi
4. Gatavošanas zona, priekšpusē pa labi
5. Plīts virsmas izmantošana

## Tehniskie dati

(atkarībā no modeļa)



- A. Sērijas numurs
- B. Kods
- C. Veids
- D. Preču zīme
- E. Modelis
- F. Tehniskie dati
- G. Atbilstības norādes / simboli

Datu plāksnīte ar iekārtas pamata informāciju ir novietota uz plīts virsmas apakšējās malas. Informāciju par iekārtas tipu un modeli var atrast arī garantijas lapā.

## Pirms pirmās lietošanas

Ja tā ir stikla keramikas gatavošanas virsma, notīriet to ar mitru drānu un nedaudz trauku mazgāšanas šķidrums. Nelietojiet agresīvus tīrīšanas līdzekļus, tādus kā abrazīvie tīrīšanas līdzekļi, kas varētu radīt skrāpējumus, abrazīvus trauku mazgāšanas sūkļus vai traipu noņemšanas līdzekļus.

Sākotnējās lietošanas laikā var parādīties raksturīga "jaunas iekārtas smarža, kas pakāpeniski izzudīs.

## Stikla keramikas gatavošanas virsma

- Virsma ir izturīga pret temperatūras svārstībām.
- Nelietojiet stikla keramikas plīts virsmu, ja tā ir iepļaisījusi vai iepļisusi. Ja uz plīts virsmas uzkrīt ass priekšmets, plīts virsma var saplīst. Šāda negadījuma sekas var būt redzamas nekavējoties vai pēc mirkļa.
- Ja plīts virsmā parādās acīmredzama plaisa, nekavējoties pārtrauciet elektroenerģijas padevi iekārtai.
- Pārliecinieties, ka gatavošanas zona un gatavošanas trauku apakšpuse ir tīra un sausa. Tas ļaus labāk vadīt karstumu un novērsīs sildvirsmas bojāšanos.
- Nenovietojiet uz gatavošanas zonas tukšus gatavošanas traukus. Ja uz gatavošanas zonas novieto tukšu katlu, iespējama virsmas bojāšanās. Pirms pannas novietošanas uz gatavošanas zonas nosusiniet tās apakšpusi, lai veicinātu siltuma vadāmību.

## Ieteikumi ēdienu gatavošanas trauku lietošanai

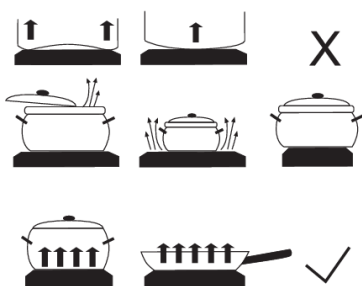

- Lietojiet kvalitatīvus ēdienu gatavošanas traukus ar gludu un stabilu pamatni.
- Trauku pamatņu un gatavošanas zonas diametram jābūt vienādam.
- Rūdīta stikla ēdienu gatavošanas traukus ar speciāli slīpētu pamatni drīkst lietot uz ēdienu gatavošanas zonām tādā gadījumā, ja to diametrs atbilst gatavošanas zonas diametram. Ēdienu gatavošanas trauki ar lielāku diametru termiskās spriedzes dēļ var saplaisāt.
- Katlam vai pannai noteikti jāatrodas gatavošanas zonas centrā.

- Lietojot ātrvārtītāju, jums tas līdz atbilstoša spiediena sasniegšanas brīdim ir jāuzrauga. Vispirms iestatiet gatavošanas zonu uz maksimālo jaudu, pēc tam, ievērojot ātrvārtītāja ražotāja norādījumus, izmantojiet attiecīgo sensoru, lai vajadzīgajā brīdī gatavošanas jaudu samazinātu.
- Nodrošiniet, lai ātrvārtītājā vai jebkādā citā katlā vai pannā būtu pietiekami daudz šķidruma. Lietojot gatavošanas zonā tukšu katlu, pārkaršanas dēļ var tikt sabojāts gan katls, gan gatavošanas zona.
- Lietojot specializētos gatavošanas traukus, ievērojiet ražotāja norādījumus.

## Padomi enerģijas taupīšanai

- Iegādājoties gatavošanas traukus, ievērojiet, ka uz pannas vai katla norādītais diametrs parasti attiecas uz vāka augšmalu, kas parasti ir platāka nekā pannas vai katla apakšas diametrs.
- Ja ēdiena gatavošana ir laikietilpīga, lietojiet ātrvārtītāju. Pārliecinieties, ka ātrvārtītājā vienmēr ir pietiekami daudz šķidruma. Ja uz plīts virsmas novieto tukšu ātrvārtītāju, tas var pārkarst, kas savukārt var izraisīt gan katla, gan gatavošanas zonas bojājumus.
- Ja vien iespējams, uz katla vai pannas uzlieciet atbilstoša izmēra vāku. Lietojiet gatavošanas traukus, kas atbilst gatavotā ēdiena daudzumam. Gatavošana lielā, daļēji tukšā katlā patērēs daudz vairāk enerģijas.



# Plīts virsmas izmantošana

## Vadības bloks

(atkarībā no modeļa)

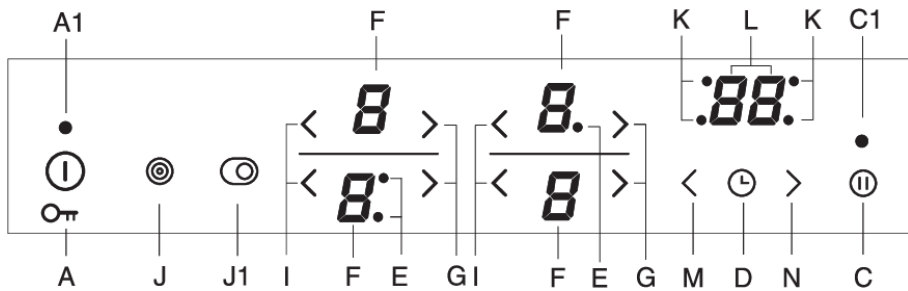

A Gatavošanas virsmas ieslēgšanas/izslēgšanas un bloķēšanas taustiņš

A1 Ieslēgtas ierīces indikatorlampiņa

C Stop & Go (pauzēšanas) taustiņš

C1 Stop & Go (pauzēšanas) indikatorlampiņa

D Izslēgšanas taimera taustiņa minūšu atgādne

E Izvērstas gatavošanas zonas indikatorlampiņa

F Jaudas līmeņa/atlikušā siltuma displeji

G Jaudas palielināšanas taustiņš (+)

I Jaudas samazināšanas taustiņš (-)

J Kreisās puses izvērstās karsēšanas zonas ieslēgšanas/izslēgšanas taustiņš

J1 Labās puses izvērstās karsēšanas zonas ieslēgšanas/izslēgšanas taustiņš

K Taimera darbinātas gatavošanas zonas indikatorlampiņa

L Taimera displejs

M Taimera iestatījuma samazināšanas taustiņš

N Taimera iestatījuma palielināšanas taustiņš

## Gatavošanas virsmas ieslēgšana

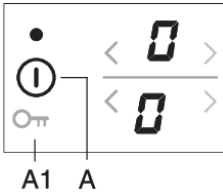

Lai ieslēgtu gatavošanas virsmu, pieskarieties ieslēgšanas/izslēgšanas taustiņam (A) un 1 sekundi turiet to piespiestu. Visos jaudas līmeņa displejos būs redzama "0" . Tiks raidīts īss akustisks signāls, un virs ieslēgšanas taustiņa iedegsies indikatorlampiņa.

### INFORMĀCIJA

Ja 60 sekunžu laikā netiek ieslēgta neviena gatavošanas zona, gatavošanas virsma tiks izslēgta.

## Gatavošanas zonu ieslēgšana

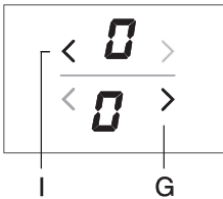

Kad gatavošanas virsma ir ieslēgta (nākamo 10 sekunžu laikā), ieslēdziet vajadzīgo gatavošanas zonu. Ar < un > taustiņiem atlasiet vajadzīgo aktivizētās gatavošanas zonas iestatījumu. Vispirms pieskarieties > taustiņam, jaudas līmenis tiks ieslēgts uz "9" . Ja vispirms pieskarsieties < taustiņam, jaudas līmenis tiks iestatīts uz "4" .

### Gatavošanas zonas iestatījumu maiņa

Jaudas līmeni var mainīt jebkurā laikā, pieskaroties attiecīgi < vai > taustiņam. Lai jaudas līmeni palielinātu vai samazinātu ātrāk, pieskarieties < vai > taustiņam un turiet to.

### Siltuma uzturēšanas/atkārtotas uzsildīšanas funkcija

Siltuma uzturēšanas/atkārtotas uzsildīšanas zona ir paredzēta tam, lai uzturētu jau pagatavota ēdiena siltumu. Lai aktivizētu šo funkciju  , atlasiet iestatījumu starp 0 un 1.

## Automātiska strauja uzkarsēšana

Visas gatavošanas zonas ir aprīkotas ar speciālu mehānismu, kas gatavošanas procesa sākumā gatavošanas jaudu iestata uz maksimālo vērtību neatkarīgi no faktiskā jaudas iestatījuma. Pēc brīža gatavošanas zonas jauda pārslēdzas atpakaļ uz sākotnēji iestatīto līmeni (no 1 līdz 8).

**Automātiskās straujās sakarsēšanas funkcija ir piemērota ēdieniem**, kas vispirms jāsakarsē ar maksimālo jaudu un pēc tam jāgatavo ilgāku laiku posmu.

**Automātiskās straujās uzkarsēšanas funkcija nav piemērota** tādu ēdienu apcepšanai, cepšanai vai sautēšanai, kas bieži jāaprozga, jāaplaista vai jāapmaisa, vai tādu ēdienu gatavošanā, kam ilgāku laiku jāvēlās ātrvārtējā.

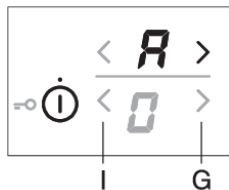

Gatavošanas zonai jābūt izslēgtai (displeja blokā jābūt redzamai "0" ).

Piespiediet attiecīgo ➤ taustiņu un 3 sekundes turiet to piespiestu, līdz atskan īss pikstiens. Displejā pārmaiņus mirgos "A" un "0" . Samaziniet jaudu līdz līmenim, kādā vēlaties turpināt gatavošanu pēc automātiskās straujās uzkarsēšanas. Jaudas līmeņa displejā pārmaiņus būs redzams "A" un atlasītais jaudas līmenis. Beidzoties automātiskās straujās uzkarsēšanas laikam, gatavošanas zona automātiski pārslēdzas uz atlasīto līmeni, kas tad displejā būs redzams pastāvīgi.

## Automātiskas straujas uzkarsēšanas tabula

Jaudas līmenis	1	2	3	4	5	6	7	8
<b>Automātiskās straujās uzkarsēšanas ilgums (min)</b>	1:00	2:00	4:50	6:30	8:30	2:30	3:30	4:30

Ja gatavošanas jauda automātiskās straujās uzkarsēšanas darbības laikā ir samazināta, automātiskā straujā uzkarsēšana šajā gatavošanas zonā tiks izslēgta.

Automātiskās straujās uzkarsēšanas funkciju var deaktivizēt, atlasot attiecīgo gatavošanas zonu un samazinot jaudas līmeni uz "0" . Pēc tam jāiestata jaunais jaudas līmenis.

Ēdiena veids/ gatavošanas metode	Daudzums	Jaudas līmenis	Gatavošanas ilgums (minūtes)
Zupa/atkārtota sildīšana	0,5 - 1 l	A 7 - 8	4 - 7
Piens/atkārtota sildīšana	0,2 - 0,4 l	A 1 - 2	4 - 7
Rīsi/gatavošana	125 g - 250 g aptuveni 300 ml - 600 ml ūdens	A 2 - 3	20 - 25
Vārīti kartupeļi/ veseli, nemizoti	750 g - 1,5 kg	A 5 - 6	25 - 38
Svaigi dārzeņi, sasmalcināti/ gatavošana	0,5 - 1 kg aptuveni 400 ml - 600 ml ūdens	A 4 - 5	18 - 25

- Tabulā ir uzskaitīti dažu ēdienu piemēri, kuru gatavošanā automātiskā straujās uzkarsēšanas funkcija būs īpaši noderīga.

- Norādītās vērtības ir aptuvenas un var būt atkarīgas arī no citiem gatavošanas parametriem (piem., gatavošanas trauku veids un kvalitāte, papildu ūdens daudzums u. c.).
- Mazākie daudzumi attiecas uz mazākām gatavošanas zonām; lielāki daudzumi attiecas uz lielām gatavošanas zonām.

## Izvērstā gatavošanas zona

(atkarībā no modeļa)

Dažās gatavošanas zonās var aktivizēt papildu sildītāja gredzenu (atkarībā no modeļa).

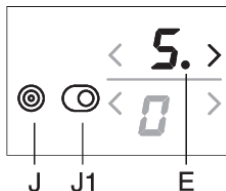

### Gatavošanas zonas izvērsuma/papildu sildītāja gredzena aktivizēšana

- Lai izvērstu jau izvēlētu gatavošanas zonu, kurai ir iestatīts jaudas līmenis, ir iespējams aktivizēt papildu gredzenu. Lai aktivizētu izvērsumu, piespiediet taustiņu (J/J1). Iedegsies blakus displejam esošais indikators (E).
- Jaudas līmenis ir izvēlēts abiem gredzeniem.
- Ja gatavošanas zonai ir trešais gredzens, aktivizējiet to, vēlreiz piespiežot taustiņu (J/J1), lai blakus jaudas līmeņa displejam degtu divi indikatori (E).

### Gatavošanas zonas izvērsuma/papildu sildītāja gredzena deaktivizēšana

- Lai izslēgtu izvērsuma gredzenu (vai gredzenus), piespiediet izvēlētajai gatavošanas zonai blakus esošo taustiņu (J/J1).

## Jaudas zona

(atkarībā no modeļa)

Dažos modeļos priekšējā kreisās puses gatavošanas zonā iespējams aktivizēt palielinātas jaudas funkciju, uz ko norāda "P" vai "»". Tas sniedz iespēju ātrāk sakarsēt gan ēdienu gatavošanas traukus, gan pašu ēdienu.

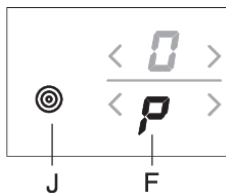

### Palielinātas jaudas aktivizēšana

- Atlasiet priekšējo gatavošanas zonu pa kreisi.
- Piespiediet papildu karsēšanas gredzena vai palielinātas jaudas taustiņu (J). Jaudas displeja blokā parādīsies burts "P" , un drīz gatavošanas zonā, tai intensīvi kvēlojot, darbosies papildu karsēšanas jauda.

### Palielinātas jaudas deaktivizēšana

Palielinātu jaudu var deaktivizēt divējādi:

- Piespiediet taustiņu (J). Palielinātas jaudas funkcija tiks deaktivizēta, un darba jauda atjaunosies tajā līmenī, kāds iestatīts pirms palielinātas jaudas funkcijas aktivizēšanas.
- Jaudu līdz vajadzīgajam līmenim var samazināt, piespiežot taustiņu ◀.

## INFORMĀCIJA

Gatavošanas zona ar aktivizētu palielinātās jaudas "P" funkciju izmanto daudz sildīšanas jaudas. Tādēļ blakus esošo augšējo (aizmugurējo) gatavošanas zonu nevar vienlaikus iestatīt uz maksimālo jaudu; būtībā palielinātās jaudas funkcijas darbības laikā tās jauda būs ierobežota līdz jaudas līmenim 7. Ja palielinātās jaudas funkcija tiek aktivizēta priekšējā gatavošanas zonā pa kreisi tādā brīdī, kad aizmugurējā gatavošanas zona ir iestatīta uz jaudas līmeni 8 vai 9 vai kad iedarbināta automātiskā straujā uzkarsēšana, aizmugurējās kreisās puses gatavošanas zonas jaudas līmenis tiks pārstatīts uz 7 un automātiskās straujās uzkarsēšanas funkcija tiks deaktivizēta.

## INFORMĀCIJA

Visās gatavošanas zonās ir iebūvēta aizsardzība pret pārkaršanu. Ja uz gatavošanas zonas neatrodas neviens ēdienu gatavošanas trauks vai ja siltuma pārvade uz gatavojamo ēdienu nav pietiekama, sildīšana uz dažām sekundēm tiks deaktivizēta. Jo īpaši svarīgi tas ir gatavošanas zonā, kurā iedarbināta palielinātās jaudas funkcija, jo tā darbojas ar daudz lielāku jaudu un tajā pastāv lielāka pārkaršanas iespēja.

## Bērnu drošība

Gatavošanas virsmai var aktivizēt bērnu drošības funkciju, lie nepieļautu ierīces vieglas un ātras ieslēgšanas iespēju.

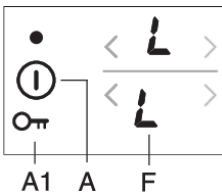

### Gatavošanas virsmas vadības elementu bloķēšana

Gatavošanas virsmai jābūt izslēgtai. Pieskarieties ieslēgšanas/izslēgšanas taustiņam un 3 sekundes turiet to piespiestu. Gatavošanas zonas jaudas indikatoros redzamā "0" pārslēgsies uz zīmi "L". Tagad gatavošanas virsma ir bloķēta. Pēc dažām sekundēm gatavošanas virsma automātiski izslēgsies.

### Gatavošanas virsmas vadības elementu atbloķēšana

Gatavošanas virsmas vadības elementu atbloķēšana Lai atbloķētu gatavošanas virsmu, rīkojieties tādā pašā veidā, kā to bloķējot. Gatavošanas virsmai jābūt izslēgtai. Pieskarieties ieslēgšanas/izslēgšanas taustiņam un 3 sekundes turiet to. Gatavošanas zonas jaudas indikatoros redzamā zīme "L" pārslēgsies uz "0". Gatavošanas virsma tagad ir atbloķēta un ir gatava lietošanai.

## INFORMĀCIJA

Ja bērnu drošības funkcija ir aktivizēta lietotāja iestatījumu režīmā (skatiet nodaļu "Lietotāja iestatījumu režīms", gatavošanas virsma tiks automātiski bloķēta ik reizi, kad to izslēdz.

## Taimera funkcijas

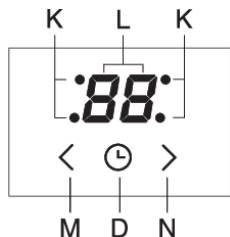

Iestatāmais gatavošanas ilguma diapazons ir no 1 līdz 99 minūtēm. Šī funkcija pieļauj divus darba režīmus:

### 1 Minūšu atgāzne

Lai iedarbinātu taimeri, piespiediet taimera/minūšu atgādes taustiņu (D). Taimera displejā (L) parādīsies "0". Lai iestatītu ilgumu diapazonā

no 1 līdz 99 minūtēm, pieskarieties **>** (N) un **<** (M) taustiņiem.

- Kad iestatītais laiks būs pagājis, iedarbosies trauksmes signāls, tomēr gatavošanas zona netiks izslēgta.
- Izslēdziet trauksmes signālu, pieskaroties jebkuram taustiņam; vai arī pēc noteikta laika posma tas izslēgsies automātiski.
- Minūšu atgāzne joprojām būs ieslēgta arī tad, ja plīts virsma tiks izslēgta, izmantojot taustiņu (A).
- Pēdējā atlikušā laika minūtē atlikušo laiku parādīs sekundēs.

### 2 Atlasītās gatavošanas zonas izslēgšanas taimeris

Šī funkcija sniedz iespēju iestatīt gatavošanas ilgumu tajā izvēlētajā gatavošanas zonā, kurā jaudas līmenis jau ir iestatīts. Kad laiks pagājis, gatavošanas zona tiek izslēgta automātiski. Lai iedarbinātu taimeri, piespiediet taimera/minūšu atgādes taustiņu (D). Taimera displejā (L) parādīsies "0". Vēlreiz pieskaroties sensortaustiņam (D). Sāks mirgot attiecīgās gatavošanas zonas punkts (K).

- Lai iestatītu ilgumu diapazonā no 1 līdz 99 minūtēm, pieskaroties **>** un **<** taustiņiem.
- Kad vajadzīgā vērtība ir iestatīta, sākas laika atpakaļskaitīšana. Punkts (K), kas norāda, kurā gatavošanas zonā taimera funkcija ir iestatīta, turpinās mirgot.
- Kad iestatītais laiks būs pagājis, tiks iedarbināts akustisks signāls un gatavošanas zona tiks izslēgta. Pulksteņa displejā mirgos "0". Trauksmes signālu var izslēgt, skatot jebkuru taustiņu, vai arī pēc noteikta laika perioda šis signāls izslēgsies automātiski.

### INFORMĀCIJA

Katrā gatavošanas zonā gatavošanas ilgumu var iestatīt atsevišķi. Ja aktivizētas vairākas taimera funkcijas, displeja blokā pārmaiņus būs redzami attiecīgo gatavošanas zonu atlikušie laiki ar dažas sekundes ilgstošu starplaiku. Uz attiecīgo gatavošanas zonu norādīs mirgojoša indikatorlampiņa.



### Gatavošanas ilguma mainīšana

- Atlikušo gatavošanas ilgumu var mainīt jebkurā laikā gatavošanas procesā.
- Skariet izslēgšanas taimera taustiņu (D), lai izvēlētos vajadzīgās gatavošanas zonas taimera displeju. Mirgos attiecīgā indikatorlampiņa (K).
- Pieskaroties taustiņiem **>** (N) un **<** (M), lai iestatītu jaunu gatavošanas ilgumu.

### Atlikušā gatavošanas ilguma rādīšana

Ja ir aktivizēti vairāku taimeru iestatījumi, atlikušo gatavošanas ilgumu var parādīt, pieskaroties taustiņam (D).

### Taimera atiestatīšana

- Izvēlieties vajadzīgā taimera displeju, piespiežot taustiņu (D) (skatīt sadaļu Iestatītā gatavošanas ilguma mainīšana). Displejā tiks parādīts iestatītais taimeris, un iedegsies attiecīgās gatavošanas zonas indikatorlampiņa.
- Pieskarieties  (M) taustiņam, lai iestatītu vērtību uz "0" , vai vienlaikus piespiediet taustiņu  (N) un  (M), lai uzreiz atiestatītu vērtību uz "0" .

## Gatavošanas procesa pauzēšana ar Stop&Go

Funkcija Stop&Go sniedz iespēju pauzēt (vai atlikt) gatavošanas procesu, saglabājot visus iestatījumus. Lai pauzētu gatavošanas procesu, pieskarieties Stop&Go taustiņam (C). Virs taustiņa iedegsies indikatorlampiņa (C1). Iestatījumi displejos sāks mirgot. Visi iestatījumi ir sastindzināti, un gatavošanas zona netiek karsēta (sildītāji ir izslēgti).

Visi taustiņi ir neaktīvi, izņemot ieslēgšanas/izslēgšanas un Stop&Go taustiņu.

Lai deaktivizētu Stop&Go funkciju, vēlreiz pieskarieties Stop&Go taustiņam. Indikatorlampiņa (C1) izslēgsies.

Ja Stop&Go funkcija netiek izslēgta, pēc 10 minūtēm automātiski izslēgsies visa gatavošanas virsma.

## Atmiņas funkcija

Atmiņas funkcija sniedz iespēju 5 sekunžu laikā pēc gatavošanas virsmas izslēgšanas atjaunot visnesenāk atlasītos iestatījumus. Tas ir parocīgi, ja, piemēram, netīši tiek piespiests ieslēgšanas/izslēgšanas taustiņš un izslēgta visa gatavošanas virsma vai arī ja gatavošanas virsma ir izslēgusies automātiski izšķakstīta šķidruma dēļ.



Pēc izslēgšanas ar ieslēgšanas/izslēgšanas taustiņu jums ir 5 sekundes laika, lai atkal ieslēgtu vadības paneli, un vēl 5 sekundes, lai piespiestu Stop&Go taustiņu un atjaunotu iestatījumus. Šo 5 sekunžu laikā indikatorlampiņa virs iestatījumu atjaunošanas taustiņa mirgos. Tiks atjaunoti visi iestatījumi, kas bijuši aktīvi pirms gatavošanas virsmas izslēgšanas.

## Automātiska izslēgšana

Ja gatavošanas laikā šie taustiņi ir ieslēgti pārāk ilgi (piemēram, ja izšķakstījies šķidrums vai uz sensora taustiņiem novietots priekšmets), pēc 10 sekundēm visas gatavošanas zonas izslēgsies. Displejā tika parādīts simbols  .

Divu minūšu laikā priekšmets jānoņem un izšķakstījies šķidrums no sensora taustiņiem jānotīra; pretējā gadījumā gatavošanas virsma automātiski izslēgsies. Pēdējos iestatījumus iespējams atjaunot, izmantojot atmiņas funkciju un taustiņu Stop&Go.

## Gatavošanas zonas izslēgšana

Lai izslēgtu gatavošanas zonu, ar attiecīgo  taustiņu iestatiet vērtību uz "0" . Lai gatavošanas zonu izslēgtu ātri, vienlaicīgi pieskarieties abiem attiecīgajiem  un  taustiņiem. Būs dzirdams īss pikstiens, un displeja blokā būs redzama "0" .

Ja jauda visās gatavošanas zonās ir iestatīta uz "0" , pēc dažām sekundēm gatavošanas zona izslēgsies automātiski.

## Atlikušā siltuma indikators

Tiklīdz karsta gatavošanas zona vai visa gatavošanas virsma ir izslēgta, displejā būs redzama šāda informācija:

- "H" gatavošanas zona ir karsta;

Tas, cik ilgi šie simboli tiks rādīti, ir atkarīgs no jaudas līmeņa un no tā, cik ilgi gatavošanas zona ir darbināta. Kad zīme "H" displejā vairs nav redzama, dažos gadījumos gatavošanas zona joprojām var būt karsta (energoapgādes traucējums, gatavošanas zonā atstāts karsts trauks u. tml.). Ievērojiet piesardzību, jo pastāv apdegumu risks! Elektroapgādes traucējuma gadījumā, kad gatavošanas zonas joprojām ir karstas, zīme "H" displejā mirgos. Tas norāda uz to, ka gatavošanas zona var būt un var nebūt karsta atkarībā no elektroapgādes traucējuma ilguma.



#### INFORMĀCIJA

Ierīce tika testēta rūpnīcā, un gatavošanas zonas tika uzkaršētas. Tādēļ, ieslēdzot ierīci pirmo reizi savās mājās, displejā kādu brīdi var mirgot simbols "H" .



#### INFORMĀCIJA

Kad simbols "H" displejā vairs nav redzams, gatavošanas zona tomēr joprojām var būt karsta. Apdegumu risks!

## Maksimālais gatavošanas ilgums

Drošības nolūkā gatavošanas ilgums katrā gatavošanas zonā ir ierobežots ar maksimālo ilgumu. Maksimālais gatavošanas ilgums ir atkarīgs no pēdējā iestatītā jaudas līmeņa. Ja jaudas līmenis nav mainīts, tad, sasniedzot maksimālo gatavošanas ilgumu, gatavošanas zona tiks izslēgta automātiski.

Līmenis	⤵	1	2	3	4	5	6	7	8	9	P
Maksimālais darbības ilgums (stundās)	8	8	8	6	6	4	4	2	1,5	1,5	1

## Visas plīts virsmas izslēgšana

Lai izslēgtu visu gatavošanas virsmu, skariet ieslēgšanas/izslēgšanas taustiņu (A). Gatavošanas virsma raidīs skaņas signālu, un visi indikatori izslēgsies, izņemot tos indikatorus, kas attiecas uz vēl joprojām karstām gatavošanas zonām, – šajā gadījumā atlikušā siltuma indikators "H" paliks degam.



# Lietotāja iestatījumi

Jūs varat ieregulēt akustiskā signāla skaļumu, akustiskās trauksmes ilgumu un automātiskās bloķēšanas iestatījumus.

Parametru iestatījumu izvēlni var aktivizēt divu minūšu laikā pēc tam, kad ierīce ir pievienota elektrotīklam, pieskaroties pauzēšanas ((Stop&Go)) taustiņam un aptuveni 3 sekundes to turot, kamēr ierīce izslēdzas.

Taimera displejā parādīsies pirmais parametrs "Uo", norādot akustisko signālu skaļumu. Lai atlasītu parametra veidu, piespiediet taimera taustiņu (M,N).

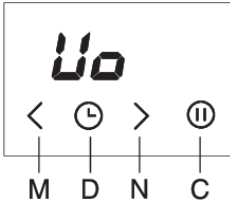

- Uo** Akustiskā signāla un trauksmes skaļums
- So** Trauksmes ilgums
- Lo** Automātiskā bloķēšana



Pašreiz iestatītā vērtība parādīsies labās puses gatavošanas zonas jaudas līmeņa displejos. Vērtību var regulēt, piespiežot priekšējās labās puses gatavošanas zonas > vai < taustiņu.

Visus parametrus var apstiprināt un saglabāt, piespiežot un 2 sekundes turot piespiestu pauzēšanas (Stop&Go) taustiņu. Tad būs dzirdams īss pīkstiens. Ja nevēlaties saglabāt jaunos parametra iestatījumus, aizveriet lietotāja iestatījumu režīmu, piespiežot ieslēgšanas/izslēgšanas taustiņu.

## Skaņas signāla un trauksmes skaņas signāla skaļums "Uo"

Var iestatīt šādas vērtības:

- 00** displejā = izslēgts (neattiecas uz trauksmes un kļūdas akustisko signālu)
- 01** displejā = minimāls skaļums
- 02** displejā = mērens skaļums
- 03** displejā = maksimāls skaļums (noklusējums)

Īss akustisks signāls atskanēs pēc katras maiņas – jauniestatītajā skaļumā.

## Trauksmes skaņas ilgums "So"

Var iestatīt šādas vērtības:

- 05** displejā = 5 sekundes
- 1,0** displejā = 1 minūte
- 2,0** displejā = 2 minūtes (noklusējums)

## Bērnu drošības funkcija "Lo"

Ja lietotāja iestatījumu režīmā tiek aktivizēta automātiskās bloķēšanas funkcija, gatavošanas virsma tiks automātiski bloķēta katru reizi, kad to izslēdz.

- 00** displejā = izslēgts (noklusējums)
- 01** displejā = ieslēgts

# Tīrīšana un apkope

Pēc katras lietošanas reizes nogaidiet, līdz stikla keramikas virsma ir atdzisusi, un notīriet to. Pretējā gadījumā nākamajā reizē, kad lietosiet gatavošanas virsmu, visi palikušie netīrumi uz karstās virsmas piedegs.

Stikla keramikas gatavošanas virsmas regulārā tīrīšanā izmantojiet speciālos kopšanas produktus, kas veido uz virsmas aizsargkārtiņu un tādējādi nepieļauj netīrumu pieķeršanos virsmai.

Pirms katra stikla keramikas virsmas lietojuma noslaukiet putekļus vai kādus citus netīrumus, kas varētu saskrāpēt virsmu, – gan no gatavošanas virsmas, gan no pannu pamatnēm.

## **INFORMĀCIJA**

Tērauda stieplu vīkšķi, raupji tīrīšanas sūkļi un abrazīvi pulveri var saskrāpēt virsmu. Virsmu var sabojāt arī ar agresīviem aerosola veida tīrīšanas līdzekļiem un nepiemērotiem šķidrājiem tīrīšanas līdzekļiem.

Norādes var nodilt, lietojot agresīvus vai abrazīvus tīrīšanas līdzekļus, vai arī liekot uz tām gatavošanai paredzētus traukus ar raupjām vai bojātām pamatnēm.

Mazākus netīrumus tīriet ar mitru, mīkstu drānu. Pēc tam noslaukiet virsmu sausu.

Ūdens traipus notīriet ar vāju etiķa šķīdumu. Tomēr nelietojiet šo šķīdumu rāmja (tikai dažos modeļos) slaucīšanai, jo rāmis var zaudēt savu spīdumu. Nelietojiet agresīvus aerosola veida tīrīšanas līdzekļus vai atkaļķošanas līdzekļus.

Ja netīrumi ir grūti notīrāmi, lietojiet speciālos stikla keramikas tīrīšanas līdzekļus. Ievērojiet ražotāja norādījumus. Pēc tīrīšanas procesa tīrīšanas līdzekļu paliekas noteikti ir rūpīgi jānotīra, jo, uzkarstot gatavošanas zonai, tās var sabojāt stikla keramikas virsmu.

Grūti notīrāmas un piedegušas ēdienu paliekas noņemiet ar skrāpi. Rīkojoties ar skrāpi, ievērojiet piesardzību, lai negūtu fizisku traumu.

## **INFORMĀCIJA**

Skrāpis nav iekļauts iekārtas aprīkojumā.

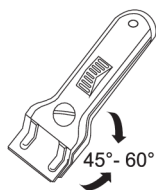

## **INFORMĀCIJA**

Skrāpi lietojiet tikai tad, kad netīrumus nav iespējams notīrīt ar slapju drānu vai speciālajiem tīrīšanas līdzekļiem, kas paredzēti stikla keramikas virsmām.

Turiet skrāpi pareizā leņķī (45°–60°). Lai notīrītu netīrumus, viegli piespiediet skrāpi pie stikla un bīdiet to pāri norādēm, lai notīrītu netīrumus. Ievērojiet piesardzību, lai skrāpja plastmasas rokturis (dažos modeļos) nenonāktu saskarē ar karstu gatavošanas zonu.

## **INFORMĀCIJA**

**Nespiediet skrāpi perpendikulāri pret stiklu un neskrāpējiet gatavošanas virsmu ar tā galu vai asmeni.**

Nekavējoties notīriet ar skrāpi no stikla keramikas virsmas jebkādus cukuru vai cukuru saturošu pārtikas produktus, pat ja gatavošanas virsma vēl ir karsta, jo cukurs var neatgriezeniski sabojāt stikla keramikas virsmu.

# Traucējummeklēšanas un kļūmju tabula

**Garantijas perioda laikā remontu var veikt tikai ražotāja pilnvarots servisa centrs.**

Pirms remontdarbu veikšanas atvienojiet ierīci no elektrotīkla, vai nu izņemot drošinātāju, vai atvienojot no kontaktlīdzdas strāvas vada kontaktdakšu.

Neveiciet nekvalificētu iekārtas remontu, jo tas var izraisīt elektrošoku un radīt īssavienojuma risku. Uzticiet šo darbu speciālistam vai pilnvarotam servisa tehniķim.

Ja ierīces darbībā radušās nelielas problēmas, izskatiet šos norādījumus, lai saprastu, vai varat pats novērst problēmu cēloņus.

Ja iekārta nedarbojas pienācīgi vai nedarbojas vispār, jo ir neatbilstoši lietota vai pārvietota, servisa tehniķa vizīte nav bez maksas arī garantijas periodā.

Saglabājiet šos norādījumus turpmākai vajadzībai un nododiet tos turpmākajiem iekārtas īpašniekiem vai lietotājiem.

Tālāk sniegti daži padomi biežāk sastopamu problēmu risināšanā.

Problēma/kļūda	Iemesls
Jūsu mājās bieži nostrādā galvenais drošinātājs.	Lūdzu, sazinieties ar servisa tehniķi.
Nepārtraukts skaņas signāls un attēlojums 	Uz sensora virsmas uzšļakstījies ūdens vai uz sensoriem novietots priekšmets. Noslaukiet sensora virsmu.
Displejā tiek parādīts F	Norāda, ka ekspluatācijas laikā radusies kļūme.

Ja pēc iepriekš aprakstīto darbību veikšanas problēmas joprojām pastāv, izsauciet kvalificētu servisa tehniķi. Garantija neattiecas uz remonta vai garantijas prasībām, kas izriet no ierīces nepareizas pievienošanas vai lietošanas. Tādā gadījumā remonta izmaksas segs lietotājs.



## **BRĪDINĀJUMS!**

Pirms remontdarbu veikšanas atvienojiet ierīci no elektrotīkla (vai nu izņemot drošinātāju, vai atvienojot no kontaktlīdzdas strāvas vada kontaktdakšu).

# Iebūvējamās gatavošanas virsmas uzstādīšana

## Uzstādīšana

- Darbvirsmai jābūt pilnīgi līdzenai.
- Atbilstoši aizsargājiet izgrieztā atvēruma malas.
- Savienojiet plīts virsmu ar elektrotīkla strāvu (skatiet norādījumus par gatavošanas virsmas savienošanu ar elektrotīkla strāvu).
- Ievietojiet plīts virsmu izgrieztajā atvērumā.

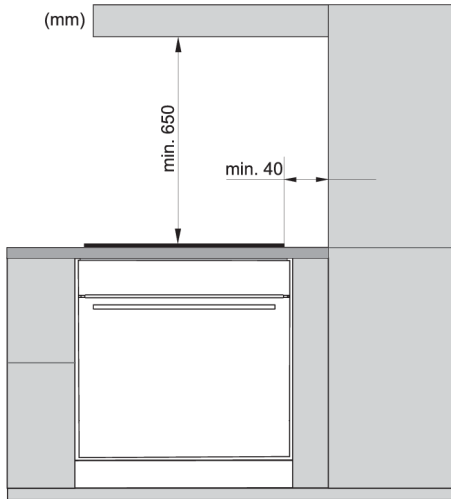

- Iekārtas uzstādīšanu virtuves darba virsmā un tās pievienošanu elektrotīklam drīkst veikt tikai atbilstoši kvalificēts speciālists.
- Saplāksnim vai no citam virtuves mēbeles apdares materiālam, kurā jāiebūvē plīts virsma, jābūt apstrādātam ar karstumizturīgu līmi (100°C); pretējā gadījumā darba virsmas apdares materiāls var mainīt krāsu vai deformēties.
- Masīvkoka stūru apdare darba virsmām aiz gatavošanas zonas ir atļauta tikai tādā gadījumā, ja attālums starp apdari un plīts virsmu nav mazāks kā norādīts uzstādīšanas plānos.
- Plīts virsma ir paredzēta iebūvēšanai tādas virtuves mēbeles darba virsmā, kuras platums ir vismaz 600 mm.

- Virtuves elementiem, kas nokarājas no griestiem vai ir piestiprināti pie sienas, jābūt uzstādītiem pietiekami augstu, lai tie netraucētu uzstādīt plīts virsmu.
- Attālumam starp gatavošanas virsmu un tvaiku nosūcēju jābūt ne mazākam kā norādīts virtuves tvaiku nosūcēja uzstādīšanas norādījumos. Minimālais attālums ir 650 mm.
- Starp iekārtas malu un blakus esošu augstu virtuves mēbeles elementu jābūt ne mazāk kā 40 mm attālumam.
- Masīvkoka stūru apdare darba virsmām aiz gatavošanas zonas ir atļauta tikai tādā gadījumā, ja attālums starp apdari un plīts virsmu nav mazāks kā norādīts uzstādīšanas plānos.
- Minimālais attālums starp iebūvējamu gatavošanas virsmu un aizmugures sienu ir norādīts uzstādīšanas rasējumā.



# Gaisa ventilācijas atveres apakšējā virtuves skapī

## INFORMĀCIJA

Indukcijas gatavošanas virsmas elektronisko komponentu normālā darbībā ir nepieciešama pietiekama gaisa cirkulācija.

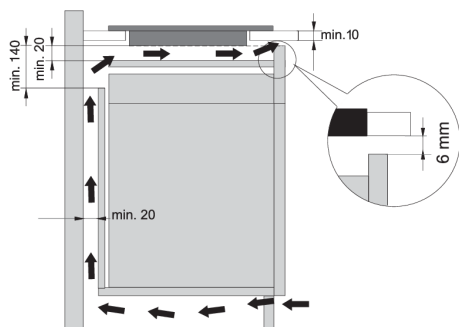

### Apakšējais virtuves skapis ar atvilktni

- Skapja aizmugurējā sienā visā skapja platumā jābūt atverei, kuras augstums nav mazāks par 140 mm. Turklāt skapja priekšpusē visā skapja platumā jābūt vismaz 6 mm platai atverei.
- Zem gatavošanas virsmas visā tās garumā jābūt uzstādītai horizontālai starpsienai. Starp iekārtas apakšējo malu un starpsieni jābūt vismaz 20 mm atstarpei. No aizmugures puses jābūt iespējamai atbilstošai ventilācijai.

- Plīts virsmas apakšējā daļa ir aprīkota ar ventilatoru. Ja zem virtuves skapīša atrodas atvilktnē, neglabājiet tajā sīkus priekšmetus vai papīru, jo tie var tikt ievilkti ventilatorā un tādējādi sabojāt gan ventilatoru, gan dzesēšanas sistēmu. Turklāt neglabājiet tajā alumīnija foliju vai uzliesmojošas vielas vai šķidrums (piemēram, dezodorantus). Neglabājiet šādas vielas gatavošanas virsmas tuvumā. Sprādzienbīstamība!
- Starp atvilktnes saturu un ventilatora ielūdes atveri jābūt vismaz 20 mm atstarpei.

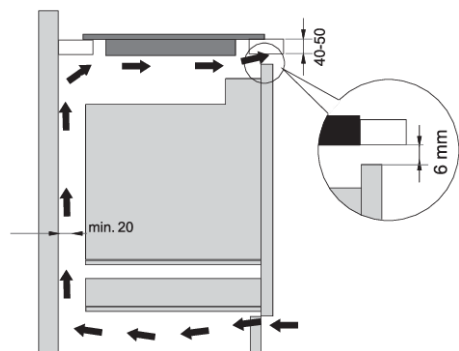

### Apakšējais virtuves skapis ar cepeškrānsi

- Zem indukcijas virsmas ir iespējams uzstādīt .EVP4., EVP2.. un EVP3.. tipa cepeškrānsi ar dzesēšanas ventilatoru.
- Lai cepeškrānsi uzstādītu, vispirms jānoņem virtuves skapīša aizmugurējā siena.
- Turklāt priekšpusē visā skapīša platumā jābūt vismaz 6 mm platai atverei.
- Ja zem indukcijas virsmas ir uzstādītas citas ierīces, nevaram garantēt to pareizu darbību.

# Vienlīmeņa uzstādīšana darbvirsnā

Iekārtas bez šķautņainām malām vai dekoratīviem ietvariem ir piemērotas uzstādīšanai vienā līmenī ar darba virsmu.



## Ierīces uzstādīšana

Ierīci drīkst uzstādīt tikai siltumizturīga un ūdensdroša materiāla letē, piemēram, letē, kas ražota no (dabīgā) akmens (marmora, granīta) vai masīvkoka (malām gar izgriezumu jābūt noblīvētām). Uzstādot keramikas, koka vai stikla letē, jālieto koka apakšrāmis. Rāmis nav ierīces komplektā. Citu materiālu letēs ierīci drīkst uzstādīt tikai pēc konsultēšanās ar letes ražotāju un viņa skaidri un nepārprotami izteiktas atļaujas saņemšanas. Pamatbloka iekšējām izmēram jābūt vismaz vienādam ar ierīcei paredzēto iekšējo izgriezumu. Tas sniegs iespēju ierīci vienkārši izņemt no letes. Pielīmējiet līmlenti gar stikla paneļa apakšas perimetru.

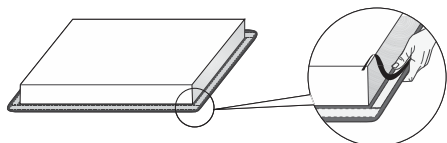

Vispirms izvadiet caur izgriezumu barošanas kabeli. Uzlieciet ierīci pār izgriezuma centru. Pievienojiet ierīci elektrotīklam (skatiet norādījumus par ierīces pievienošanu). Pirms ierīces hermetizēšanas pārbaudiet tās darbību. Noblīvējiet spraugu starp ierīci un letes virsmu ar silikona hermētiķi. Silikona hermētiķim, ko lieto ierīces blīvēšanā, jābūt siltumizturīgam (vismaz līdz 160°C). Ar piemērotu instrumentu izlīdziniet silikona hermētiķi. Ņemiet vērā norādījumus par izvēlētā silikona hermētiķa lietošanu. Neieslēdziet ierīci, iekams silikona hermētiķis nav pilnībā izžuvis.

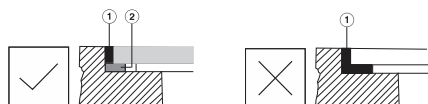

1. Silikona hermētiķis
2. Blīvēšanas lente



## BRĪDINĀJUMS!

Pievērsiet īpašu uzmanību iebūvēšanas izmēriem (dabīgā) akmens letes gadījumā. Izvēloties silikona blīvēšanas līdzekli, ņemiet vērā letes materiālu un konsultējieties ar letes ražotāju. Neatbilstošu silikona blīvēšanas līdzekļu lietojums var izraisīt dažu detaļu pastāvīgu krāsas zudumu.

## Iebūvētās ierīces izņemšana

Atvienojiet iekārtu no elektrotīkla. Ar piemērotu darbarīku attīriet perimetru no silikona blīves. Izņemiet iekārtu, pabīdot uz augšu no apakšpusēs.



## BRĪDINĀJUMS!

Nemēģiniet izņemt iekārtu no darbvirsmas augšpusēs.

## BRĪDINĀJUMS!

Servisa nodaļa var uzņemties atbildību tikai par plīts virsmas remontu un apkalpošanu. Par (vienlīmeņa) plīts virsmas atkārtotu uzstādīšanu konsultējieties ar specializēta virtuves aprīkojuma izplatītāju.

### Akmens lete

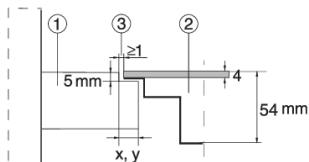

1. Lete
2. Ierīce
3. Sprauga

Ņemot vērā kļūdas robežu (pielaidi) attiecībā uz iekārtas stikla keramikas plātni un letes izgriezumu, sprauga ir regulējama (min. 2 mm).

### Keramikas koka vai stikla darba virsma

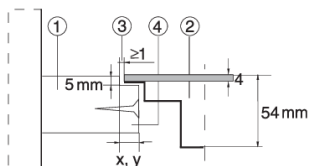

1. Lete
2. Ierīce
3. Sprauga
4. Koka rāmis, biezums 16 mm

Ņemot vērā kļūdas robežu (pielaidi) attiecībā uz ierīces stikla keramikas plātni un darba virsmas izgriezumu, sprauga ir regulējama (min. 2 mm). 5,5 mm zem darba virsmas augšējās malas uzstādi koka rāmi.

Veicot izgriezumu, ievērojiet stikla malu rādus (R10, R2).

STIKLS

IZGRIEZUMS

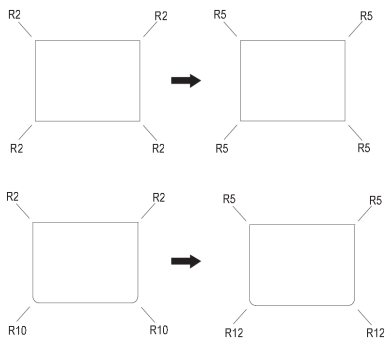



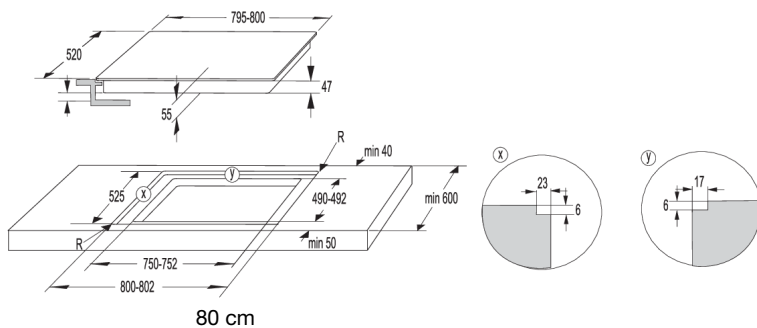
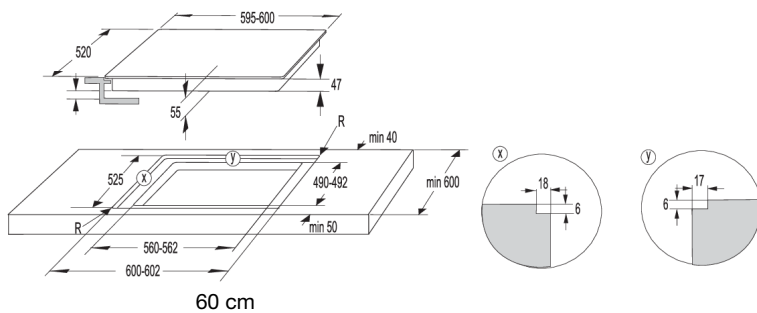
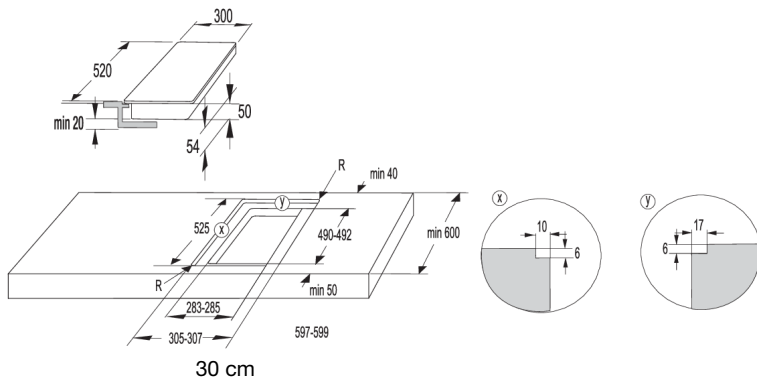

**⚠ BRĪDINĀJUMS!**

Ja cepeškrāsns uzstāda zem darba virsmā vienā līmenī ierīkotas gatavošanas virsmas, tad šādas darba virsmas biezumam jābūt vismaz 40 mm.

# Porainās paplāksnes uzstādīšana



## INFORMĀCIJA

Dažās ierīcēs paplāksne ir jau uzstādīta!

Pirms iekārtas uzstādīšanas virtuves darba virsmā piestipriniet iekārtas komplektā piegādāto poraino paplāksni pie stikla keramikas plīts virsmas apakšas. Noņemiet no paplāksnes aizsargplēvi. Piestipriniet paplāksni stikla apakšpusē (2–3 mm atstatumā no malas). Paplāksne jāpiestiprina visā stikla malas garumā. Paplāksne stūros nedrīkst pārklāties. Uzstādot paplāksni, nodrošiniet, lai tā netiktu bojāta vai nenonāktu saskarē ar asiem priekšmetiem.

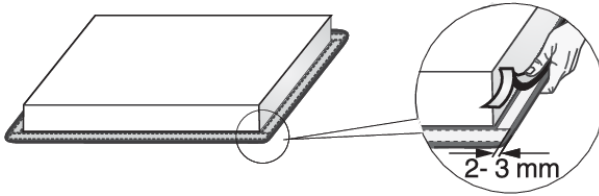

## BRĪDINĀJUMS!

Neuzstādiet iekārtu bez paplāksnes!

## Uzstādīšanas kārtība

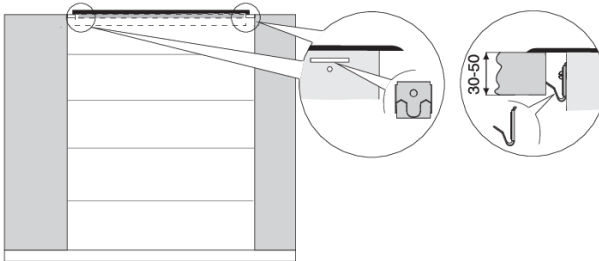

- Darbvirsmai jābūt pilnīgi līdzenai. Aizsargājiet izgrieztās virsmas.
- Ar četrām komplektā piegādātajām skrūvēm (4x) piestipriniet stiprinājuma elementus (4x) pie atveres un izgriezuma gatavošanas virsmas priekšējā un aizmugurējā sienā.
- Ievietojiet gatavošanas virsmu izgriezumā un no augšpusē stingri piespiediet pie darbvirsmas.
- Stiprinājuma skavas pievilšanā nelietojiet skrūves, kas garākas par 6,5 mm.

# Gatavošanas virsmas pievienošana elektrotīklam

- Elektrotīkla aizsardzībai jāatbilst spēkā esošajiem normatīvajiem aktiem.
- Pirms iekārtas pievienošanas pārlicinieties, ka tehnisko datu plāksnītē norādītā sprieguma vērtība atbilst elektrotīkla spriegumam.
- Elektroinstalācijā jābūt izslēgšanas ierīcei, kas var atvienot visus ierīces polus no elektrotīkla; šai ierīcei jāatrodas 3 mm atstatumā starp kontaktiem, kad tie ir vaļā. Piemērotas ierīces ir, piemēram, drošinātāji, aizsargslēdži u. tml.
- Savienojumam jābūt salāgotam ar strāvu un drošinātājiem.
- Pēc uzstādīšanas detaļas, caur kurām plūst elektriskā strāva, kā arī izolētās detaļas jāaizsargā pret saskari.

## ⚠ BRĪDINĀJUMS!

Iekārtas pievienošanu drīkst veikt tikai kvalificēts speciālists. Nepareizs savienojums var būt iekārtas detaļu sabojāšanas cēlonis. Tādā gadījumā nav tiesību saņemt garantiju. Pirms remonta vai apkopes darbiem iekārta jāatvieno no elektrotīkla.

## Elektroshēma

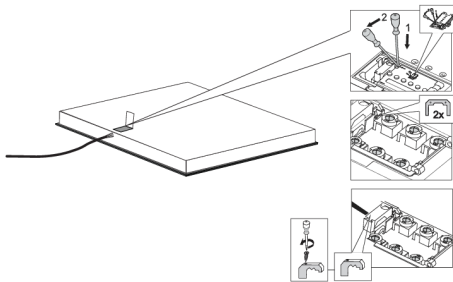

- Pārbaudiet spriegumu. Pirms iekārtas pievienošanas pārlicinieties, ka tehnisko datu plāksnītē norādītā sprieguma vērtība atbilst jūsu elektrotīkla spriegumam. Elektrotīkla spriegums (220–240 V starp L un N) jāpārbauda speciālistam, izmantojot atbilstošu mērierīci.
- Atveriet savienojuma spaiļu kārbas pārsegu.
- Savienojiet vadus atbilstoši savas iekārtas tipam.
- Pārvienojumi tiek nodrošināti uz savienojuma spailēs.

## Strāvas vads

(Iekārta bez barošanas vada)

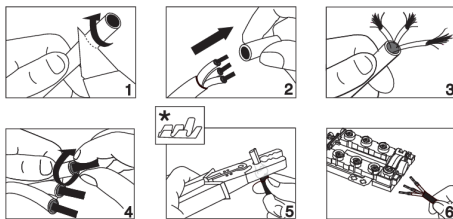

- Savienojumā var izmantot:
- H05 VV-F vai H05V2V2-F tipa ar PVC izolēti savienojuma kabeli ar dzelteni un zaļu aizsargvadu vai citi līdzīgi vai augstākas kvalitātes vadi.
- Ārējā kabeļa diametram jābūt vismaz 8,00 mm.
- Barošanas kabelis jāizvada caur kabeļa nospriegojuma mazinātāju (skavu), kas

\* Apskavu komplektā nav

## 💡 INFORMĀCIJA

Iesakām lietot elektrisko vadu apskavas (gala spailēs).

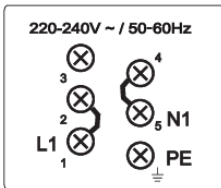

### 1 fāzes pieslēgums (32 A)

- 1 fāzes pieslēgums (1 1N, 220–240 V~ /50–60 Hz):
  - Spriegums starp līniju un neitrālo vadītāju ir 220-240 V~. Uzstādi pāstarp spailēm 1 un 2, kā arī starp spailēm 4 un 5.
  - Ķēdē jāuzstāda vismaz 32 A drošinātājs. Barošanas kabeļa serdeņa šķērsriezuma laukumam jābūt vismaz 4 mm<sup>2</sup>.

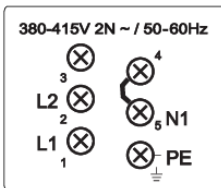

### 2 fāžu pieslēgums (16A)

- 2 fāzes, 1 neitrāls vadītājs (2 1N, 380-415~ /V50/60 Hz):
  - Spriegums starp līniju un neitrālo vadītāju ir 220-240 V~. Spriegums starp līnijām ir 380-415 V~. Uzstādi pārvienojumu starp spailēm 4 un 5. Ķēdē jāuzstāda vismaz divi drošinātāji, vismaz 16 A katrs. Barošanas vada šķērsriezuma laukumam jābūt ne mazākam par 1,5 mm<sup>2</sup>.

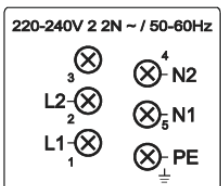

- 2 fāzes, 2 neitrāli vadītāji (2 2N, 220--240 V 220-415~ /V50/60 Hz):
  - Spriegumam starp fāzēm un neitrālo vadītāju jābūt 220–240 V~.
  - Ķēdē jāuzstāda vismaz divi drošinātāji, vismaz 16 A katrs. Barošanas vada šķērsriezuma laukumam jābūt ne mazākam par 1,5 mm<sup>2</sup>.



30 cm platām iekārtām (divas gatavošanas zonas) drīkst izmantot vienfāzes pieslēgumu. Barošanas vada šķērsriezuma laukumam jābūt vismaz 1,5 mm<sup>2</sup>!

## Pieslēgšana barošanas tīklam

(Iekārtai ar barošanas vadu)

- Iekārtai jābūt ar vadiem tieši savienotai ar elektrotīklu.
- Ierīcēm, ar kuru palīdzību notiek iekārtas atvienošana no elektrotīkla, jāatbilst attiecīgajiem noteikumiem.
- Nepagariniet barošanas vadu un nenovietojiet to pāri asām malām.
- Ja iekārta ir uzstādīta virs cepeškrāsns, pārliecinieties, ka barošanas vads nekādā gadījumā nesaskaras ar cepeškrāsns karstajām daļām.

### 1 fāzes pieslēgums

Pievienojiet iekārtu, kā parādīts diagrammā A. Ja jūsu elektrotīkls neļauj izmantot 32 A drošinātāju, iekārtas jauda attiecīgi jāsamazina vai jāierobežo.

Skatiet nodaļu Lietotāja iestatījumi.

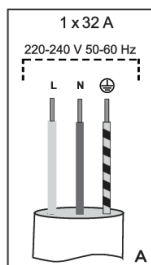

L = brūns

N = zils

⚡ = dzeltens/zaļš

### 2 fāžu pieslēgums

- Ja jūsu elektrotīklam ir 2 līniju vadītāji un 1 neitrālais vadītājs, pievienojiet iekārtu, kā parādīts diagrammā B.
- Ja jūsu elektrotīklam ir 2 līniju vadītāji un 2 neitrālie vadītāji, pievienojiet iekārtu, kā parādīts diagrammā C.

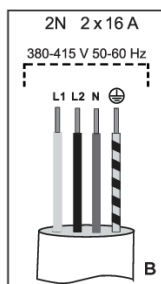

L1 = brūns

L2 = melns

N = zils

⚡ = dzeltens/zaļš



L1 = brūns

L2 = melns

N1 = zils

N2 = pelēks

⚡ = dzeltens/zaļš

tikai NL gadījumā!

# Likvidēšana



Mūsu produktu iepakojums ir izgatavots no videi nekaitīgiem materiāliem, kurus var pārstrādāt, likvidēt vai iznīcināt, neapdraudot apkārtējo vidi. Tāpēc iepakojuma materiāli ir atbilstoši marķēti.

Šis **simbols** uz ierīces vai iepakojuma norāda, ka šo produktu nedrīkst izmest sadzīves atkritumos. Produkts ir jānogādā autorizētā savākšanas centrā nolietotā elektriskā un elektroniskā aprīkojuma otrreizējai pārstrādei.

Pareiza produkta **likvidēšana** palīdzēs novērst negatīvu iedarbību uz apkārtējo vidi un cilvēku veselību, kas varētu rasties nepareizas produkta likvidēšanas gadījumā. Lai uzzinātu plašāku informāciju par produkta likvidēšanu un otrreizējo pārstrādi, lūdzu, sazinieties ar attiecīgo pašvaldības iestādi, kas atbild par atkritumu apsaimniekošanu, savu atkritumu izvešanas dienestu vai veikalu, kurā šo produktu iegādājāties.

Mēs paturam tiesības veikt jebkādas izmaiņas šajos norādījumos par lietošanu, kā arī tiesības kļūdīties.

**gorenje**



712867-a3

CE