

▶ IAE64431FB

ET	Kasutusjuhend Pliidiplaat	2
LV	Lietošanas instrukcija Plīts	23
LT	Naudojimo instrukcija Kaitlentė	44

# USER MANUAL



**AEG**

## SISUKORD

1. OHUTUSINFO.....	2
2. OHUTUSJUHISED.....	4
3. PAIGALDAMINE.....	7
4. TOOTE KIRJELDUS.....	8
5. IGAPÄEVANE KASUTAMINE.....	10
6. VIHJEID JA NÄPUNÄITEID.....	14
7. PUHASTUS JA HOOLDUS.....	18
8. VEAOTSING.....	18
9. TEHNILISED ANDMED.....	20
10. ENERGIATÕHUSUS.....	21

## PARIMATE TULEMUSTE SAAVUTAMISEKS

Täname teid selle AEG toote valimise eest. Lõime toote, mis võimaldab teil aastaid nautida laitmatuid tulemusi ning lisasime elu lihtsamaks ja kergemaks muutvaid innovaatilisi tehnoloogiaid – omadusi, mida te tavaliste seadmete juures ei pruugi leida. Leidke mõni minut aega ning lugege, kuidas seadmega parimaid tulemusi saavutada.

Külastage meie veebisaiti:



Kasutusnõuanded, brošüürid, veaotsing, teenindusinfo:  
[www.aeg.com/webselfservice](http://www.aeg.com/webselfservice)



Registreerige oma toode parema teeninduse saamiseks:  
[www.registreaeg.com](http://www.registreaeg.com)



Ostke lisaseadmeid, tarvikuid ja originaalvaruosi:  
[www.aeg.com/shop](http://www.aeg.com/shop)

## KLIENDITEENINDUS

Soovitame alati kasutada originaalvaruosi.

Teenindusse pöördumisel peaksid teil olema varuks järgmised andmed: Mudel, tootenumber (PNC), seerianumber.

Andmed leiate andmesildilt.

 Hoiatus / oluline ohutusinfo

 Üldine informatsioon ja nõuanded

 Keskkonnateave

Jäetakse õigus teha muutusi.

### 1. OHUTUSINFO

Enne seadme paigaldamist ja kasutamist lugege kaasasolev juhend tähelepanelikult läbi. Tootja ei võta endale vastutust vigastuste või varalise kahju eest, mis on tingitud paigaldusnõuete eiramisest või väärast

kasutusest. Hoidke kasutusjuhend kindlas kohas alles, et saaksite seda vajadusel vaadata.

## 1.1 Laste ja ohustatud inimeste turvalisus

- Üle 8-aastased lapsed ning füüsilise, sensoorse või vaimse erivajadusega või oskuste ja teadmisteta inimesed võivad seda seadet kasutada vaid järelvalve olemasolul ja juhul, kui neid on õpetatud seadet turvaliselt kasutama ning nad mõistavad seadme kasutamise kaasnavaid ohte.
- Lapsed vanuses 3 kuni 8 aastat ning raske või keerulise puudega isikud tuleks hoida eemal, kui neil ei saa pidevalt silma peal hoida.
- Alla 3-aastased lapsed tuleks seadmest eemal hoida, kui täiskasvanu nende tegevust ei jälgi.
- Ärge lubage lastel seadmega mängida.
- Hoidke pakendimaterjal lastele kättesaamatus kohas ja kõrvaldage see nõuetekohaselt.
- Hoidke lapsed ja lemmikloomad seadmest eemal, kui see töötab või jahtub. Kasutamisel võivad ahju osad minna kuumaks.
- Kui seadmel on olemas laste ohutusseade, tuleks see sisse lülitada.
- Ilma järelvalveta ei tohi lastet seadet puhastada ega hooldustoiminguid läbi viia.

## 1.2 Üldine ohutus

- HOIATUS! Seade ja selle juurde kuuluvad osad lähevad kasutamise ajal kuumaks. Olge ettevaatlik, et te kütteelemente ei puutuks.
- HOIATUS! Kui kasutate toiduvalmistamisel kuuma õli, ärge jätke toitu järelvalveta – see võib kaasa tuua tulekahju.
- Ärge KUNAGI üritage kustutada tuld veega, vaid lülitage seade välja ja katke leek näiteks kaane või tulekustutustekiga.

- **ETTEVAATUST!** Seadet ei tohi kasutada välise lülitusseadme kaudu (nt taimer) ega ühendada vooluvõrku, mis regulaarselt sisse ja välja lülitub.
- **ETTEVAATUST!** Valmival toidul tuleb silm peal hoida. Lühiajalise toiduvalmistamise puhul ei tohi pliidi juurest lahkuda.
- **HOIATUS!** Tuleoht! Ärge hoidke pliidiplaatidel mingeid esemeid.
- Metallesemeid, nagu nuge, kahvleid, lusikaid ega potikaasi, ei tohiks pliidipinnale panna, sest need võivad kuumeneda.
- Ärge kasutage seadet enne, kui see on köögimööblisse sisse ehitatud.
- Ärge kasutage seadme puhastamiseks aurupuhastit.
- Pärast kasutamist lülitage nupu abil pliidi element välja; ärge jääge lootma üksnes nõudetektorile.
- Kui klaaskeraamiline/klaasist pind on mõranenud, lülitage seade välja ja eemaldage vooluvõrgust. Juhul, kui seade on vooluvõrku ühendatud harukarbi abil, lülitage seade elektrivõrgust välja pealüliti kaudu. Mõlemal juhul võtke ühendust teeninduskeskusega.
- Kui toitejuhe on vigastatud, laske see ohutuse mõttes välja vahetada tootja, volitatud hooldekeskuse või lihtsalt kvalifitseeritud isiku poolt.
- **HOIATUS!** Kasutage ainult selliseid pliidi kaitsevõresid, mis on seadme tootja poolt valmistatud või tootja poolt heaks kiidetud ja kasutusjuhendis loetletud, või seadmega kaasasolevaid pliidi kaitsevõresid. Ebasobiva kaitsevõre kasutamine võib kaasa tuua õnnetuse.

## 2. OHUTUSJUHISED

### 2.1 Paigaldamine



**HOIATUS!**  
Seadet tohib paigaldada ainult kvalifitseeritud tehnik.



**HOIATUS!**  
Seadme vigastamise või kahjustamise oht!

- Eemaldage kõik pakkematerjalid.
- Kahjustatud seadet ei tohi paigaldada ega kasutada.

- Järgige seadmega kaasasolevaid paigaldusjuhiseid.
- Tagage minimaalne kaugus muudest seadmetest ja mööbliesemetest.
- Kuna seade on raske, olge selle liigutamisel ettevaatlik. Kasutage töökindaid ja kinnisi jalanõusid.
- Kaitske lõikepindu niiskuskahjustuste eest sobiva tihendi abil.
- Kaitske seadme põhja auru ja niiskuse eest.
- Ärge paigutage seadet ukse kõrvale ega akna alla. Vastasel korral võivad tulised anumad ukse või akna avamisel seadme pealt maha kukkuda.
- Kõigi seadmete põhjas on jahutusventilaator.
- Kui seade paigaldatakse sahtli kohale:
  - Ärge hoidke seal väikseid esemeid või pabereid, mida õhupuusti võib sisse imeda, sest see võib kahjustada jahutusventilaatorit või jahutussüsteemi.
  - Jälgige, et seadme põhja ja sahtlis olevate asjade vahele jääks vähemalt 2 cm vaba ruumi.
- Eemaldage kõik seadme alla kappi paigaldatud eralduspaneelid.
- Veenduge, et toitejuhe või -pistik ei puutuks vastu kuuma seadet või toidunõusid, kui te seadme lähedalasuvasse pistikupesasse ühendate.
- Ärge kasutage mitmikpistikuid ega pikenduskaableid.
- Veenduge, et te ei vigastaks toitepistikut ega -juhet. Vigastatud toitejuhtme vahetamiseks võtke ühendust volitatud teeninduskeskusega.
- Isoleeritud ja isoleerimata osad peavad olema kinnitatud nii, et neid ei saaks eemaldada ilma tööriistadeta.
- Ühendage toitepistik seinakontakti alles pärast paigalduse lõpuleviimist. Veenduge, et pärast paigaldamist säilib juurdepääs toitepistikule.
- Kui seinakontakt logiseb, ärge sinna toitepistikut pange.
- Seadet vooluvõrgust eemaldades ärge tõmmake toitekaablist. Võtke alati kinni pistikust.
- Kasutage ainult õigeid isolatsiooniseadiseid: kaitselüliteid, kaitsmeid (keermega kaitsmed tuleb pesast eemaldada), maalekkevoolu kaitsmeid ja kontaktoreid.
- Seadme ühendus vooluvõrguga tuleb varustada mitmepooluselise isolatsiooniseadisega. Isolatsiooniseadise lahutatud kontaktide vahemik peab olema vähemalt 3 mm.

## 2.2 Elektriühendus



### HOIATUS!

Tulekahju- ja elektrilöögioht!

- Kõik elektriühendused peab teostama kvalifitseeritud elektrik.
- Seade peab olema maandatud.
- Enne mis tahes toimingute läbiviimist veenduge, et seade on vooluvõrgust eemaldatud.
- Kontrollige, kas andmeplaadil olevad elektriantmed vastavad teie kohaliku vooluvõrgu näitajatele.
- Veenduge, et seade on õigesti paigaldatud. Lahtiste või valede toitejuhtmete või -pistikute kasutamisel võib kontakt minna tuliseks.
- Kasutage õiget elektrijuhet.
- Vältige elektrijuhtmete sassiminekut.
- Veenduge, et paigaldatud on koormuskaitse.
- Paigaldage juhtmetele kaabliklambrid.

## 2.3 Kasutamine



### HOIATUS!

Vigastuse, põletuse või elektrilöögioht!

- Enne esimest kasutamist eemaldage kogu pakend, sildid ja kaitsekile (kui see on olemas).
- See seade on ette nähtud ainult koduseks kasutamiseks.
- Ärge muutke seadme tehnilisi omadusi.
- Veenduge, et ventilatsiooniavad ei oleks tõkestatud.
- Ärge jätke töötavat seadet järelvalveta.
- Lülitage keeduväli pärast kasutamist alati asendisse "väljas".
- Ärge usaldage üksnes nõudetektorit.

- Ärge pange söögiriistu või potikaasi keeduväljadele. Need võivad minna kuumaks.
- Ärge kasutage seadet märgade kätega või juhul, kui seade on kontaktis veega.
- Ärge kasutage seadet tööpinna ega hoiukohana.
- Kui seadme pinda peaks tekkima mõra, tuleb seade kohe vooluvõrgust eemaldada. Elektrilöögioht!
- Inimesed, kellel on südamestimulaator, peaksid töötavatest induktsiooniväljadest hoiduma vähemalt 30 cm kaugusele.
- Kui panete toiduained kuuma õlisse, võib see hakata pritsima.



### HOIATUS!

Plahvatuse või tulekahju oht!

- Kuumutamisel võivad rasvad ja õlid eraldada süttivaid aineid. Kui kasutate toiduvalmistamisel õli või rasvu, hoidke need eemal lahtisest leegist või kuumadest esemetest.
- Väga kuumast õlist eralduvad aarud võivad iseeneslikult süttida.
- Kasutatud õli, milles võib leiduda toidujääke, võib süttida madalamal temperatuuril kui kasutamata õli.
- Ärge pange süttivaid või süttiva ainega määratud esemeid seadmesse, selle lähedusse või peale.



### HOIATUS!

Seadme vigastamise või kahjustamise oht!

- Ärge pange tuliseid nõusid juhtpaneelile.
- Ärge pange pange kuuma nõukaant pliidi klaaspinnale.
- Ärge laske keedunõudel kuivaks keeda.
- Olge ettevaatlik ega laske nõudel ega muudel esemetel seadmele kukkuda. Pliidi pind võib puruneda.
- Ärge lülitage keeduvälju sisse tühjade nõudega või ilma nõudeta.

- Ärge asetage seadmele alumiiniumfooliumit.
- Malmist, alumiiniumist või katkise põhjaga nõud võivad klaas- või klaaskeraamilist pinda kriimustada. Kui teil on vaja nõusid pliidi liigutada, tõstke need alati üles.
- See seade on ette nähtud ainult toiduvalmistamiseks. Muul otstarbel, näiteks ruumide soojendamiseks, seda kasutada ei tohi.

## 2.4 Puhastus ja hooldus

- Puhastage seadet regulaarselt, et vältida pinnamaterjali kahjustumist.
- Lülitage seade välja ja laske sel enne puhastamist maha jahtuda.
- Enne hooldustöid eemaldage seade elektrivõrgust.
- Ärge kasutage seadme puhastamiseks vee- või aurupuhustit.
- Puhastage seadet pehme niiske lapiga. Kasutage ainult neutraalseid pesuaineid. Ärge kasutage abrasiivseid tooteid, abrasiivseid küürimisvamme, lahusteid ega metallist esemeid.

## 2.5 Hooldus

- Seadme parandamiseks võtke ühendust volitatud teeninduskeskusega.
- Kasutage ainult originaalvaruosi.

## 2.6 Jäätmekäitlus



### HOIATUS!

Lämbumis- või vigastusoh!

- Seadme õige kõrvaldamise kohta saate täpsemaid juhiseid kohalikust omavalitsusest.
- Eemaldage seade vooluvõrgust.
- Lõigake elektrijuhe seadme lähedalt läbi ja visake ära.

### 3. PAIGALDAMINE



#### HOIATUS!

Vt ohutust käsitlevaid peatükke.

#### 3.1 Enne paigaldamist

Enne pliidi paigaldamist kirjutage üles alltoodud andmed, mis on ära toodud andmesildil. Andmesilt asub seadme korpuse põhjal.

Seerianumber .....

#### 3.2 Integreeritud pliidiid

Integreeritud pliiti võib kasutada alles pärast seda, kui see on paigutatud sobivasse standardile vastavasse sisseehitatud mööblisse ja tööpinda.

#### 3.3 Ühenduskaabel

- Selle seadme juurde kuulub ka ühenduskaabel.
- Kui toitejuhe on viga saanud, tuleb see asendada juhtme tüübiga: H05V2V2-F, mis talub 90 °C või kõrgemat temperatuuri. Pöörduge lähimasse teeninduskeskusse.

#### 3.4 Paigaldamine

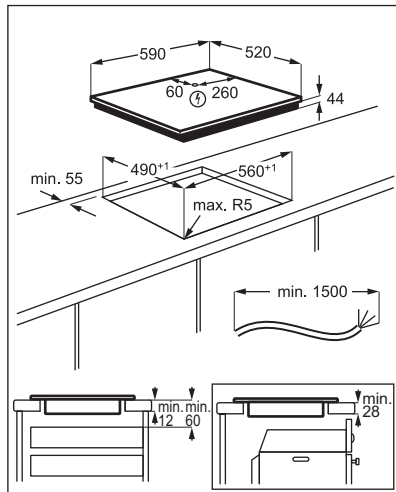
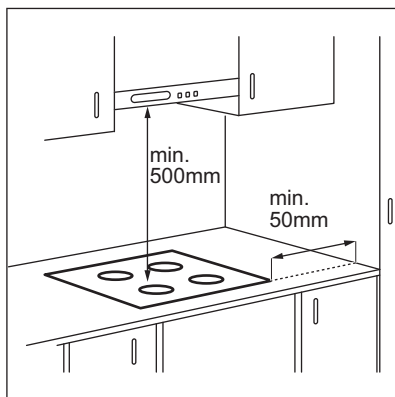

Kui seade paigaldatakse sahtli kohale, võivad seal olevad esemed toiduvalmistamise ajal pliidi ventilatsiooni tõttu soojaks minna.

## 4. TOOTE KIRJELDUS

### 4.1 Pliidipinna skeem

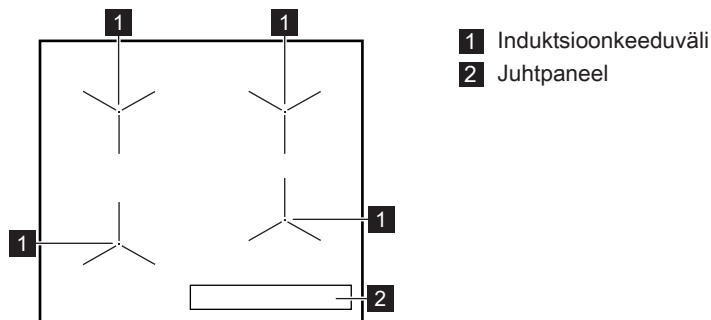

### 4.2 Juhtpaneeli skeem

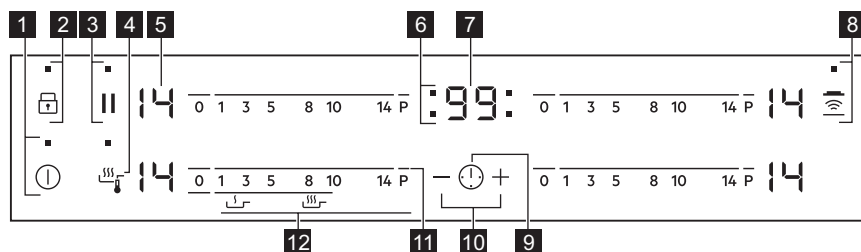









Kasutage seadmega töötamiseks sensorvälju. Ekraanid, indikaatorid ja helid annavad teada, millised funktsioonid on sees.

Sen- sorsväli	Funktsioon	Märkus	
1	ⓘ	SISSE/VÄLJA	Pliidiplaadi sisse- ja väljalülitamiseks.
2	🔒	Lukk / Lapselukk	Juhtpaneeli lukustamiseks/avamiseks.
3		Peata	Funktsiooni sisse- ja väljalülitamiseks.
4	🔥	Fry Assist	Funktsiooni sisse- ja väljalülitamiseks.
5	-	Soojusastme näit	Soojusastme näitamiseks.
6	-	Keeduväljade taimerindikaatorid	Näitab, millise välja jaoks aeg on määratud.
7	-	Taimerinäidik	Aja näitamiseks minutites.

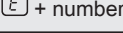

	Sen- sorräli	Funktsioon	Märkus
8		Hob <sup>2</sup> Hood	Funktsiooni käsitsirežiimi sisse- ja väljalülitamiseks.
9		-	Keeduvälja valimiseks.
10		-	Aja pikendamiseks või lühendamiseks.
11		PowerBoost	Funktsiooni sisselülitamiseks.
12	-	Juhtriba	Soojusastme määramiseks.

### 4.3 Soojusastme näit

Displei	Kirjeldus
	Keeduväli on välja lülitatud.
	Keeduväli on sisse lülitatud.
	Peata on sees.
	Automaatne soojenemine on sees.
	PowerBoost on sees.
	Tegemist on rikkega.
	OptiHeat Control (3-astmeline jääkkuumuse indikaator): toiduvalmistamise jätkamine / soojashoidmine / jääkkuumus.
	Lukk /Lapselukk on sees.
	Sobimatu või liiga väike keedunõu, või ei ole keeduväljal üldse keedunõud.
	Automaatne väljalülitus on sees.

## 4.4 OptiHeat Control (3-astmeline jääkuumuse indikaator)



### HOIATUS!

 Jääkuumusega kaasneb põletusoht! Jääkuumuse indikaatorid annavad ülevaate kasutatavate keeduväljade temperatuurist. Süttida võivad ka külgnevate keeduväljade indikaatorid, isegi juhul, kui te neid parajasti ei kasuta.

Induktsioonkeeduväljad toodavad toiduvalmistamiseks vajalikku kuumust otse keedunõude põhjas. Klaaskeraamika soojeneb nõu soojuse tõttu.

## 5. IGAPÄEVANE KASUTAMINE



### HOIATUS!

Vt ohutust käsitlevaid peatükke.

### 5.1 Sisse- ja väljalülitamine

Pliidi sisse- või väljalülitamiseks puudutage 1 sekundi vältel .

### 5.2 Automaatne väljalülitus

Funktsioon seiskab pliidi automaatselt, kui:

- kõik keedualad on välja lülitatud,
- pärast pliidi käivitamist ei määrata soojusastet,
- kui juhtpaneelile on midagi maha läinud või asetatud (nõu, lapp vms) ja seda pole sealt 10 sekundi jooksul eemaldatud. Helisignaal kõlab ja pliit lülitub välja. Eemaldage ese või puhastage juhtpaneeli.
- pliidiplaat läheb liiga kuumaks (nt pott on kuivaks keenud). Enne kui pliiti uuesti kasutama hakkate, laske keedal maha jahtuda.
- kasutate sobimatut keedunõud.

Sümbol  süttib ja 2 minuti pärast lülitub keeduvälja automaatselt välja.

- Te pole keeduala välja lülitanud või soojusastet muutnud. Mõne aja möödudes süttib  ja pliit lülitub välja.

**Soojusastme ja pliidi väljalülitusaja vaheline seos:**

Soojusaste	Pliit lülitub välja pärast
 , 1 - 3	6 tundi
4 - 7	5 tundi
8 - 9	4 tundi
10 - 14	1,5 tundi

### 5.3 Soojusaste

Soojusastme määramiseks või muutmiseks:

Puudutage juhtriba sobiva kuumusastme juures või liigutage juhtribal sõrme, kuni jõuate õige kuumusastmeni.

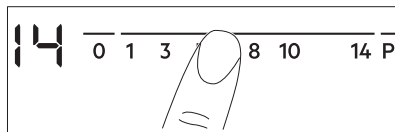

### 5.4 Keedualade kasutamine

Pange nõu valitud keeduvälja keskele. Induktsioonkeedualad kohanduvad automaatselt nõu põhja suurusega.



### 5.5 Automaatne soojenemine

Kasutage seda funktsiooni soovitud kuumuse kiiremaks saavutamiseks. Kui funktsioon on sees, töötab keeduvälja

kõigepealt kõrgeimal soojusastmel, jätkates seejärel tööd soovitud kuumusel.

-  Funktsiooni sisselülitamiseks peab keeduväli olema külm.

### Keeduala jaoks funktsiooni

**sisselülitamiseks:** puudutage **P** ( süttib). Puudutage kohe soovitud soojusastet. 3 sekundi pärast süttib (.

**Funktsiooni väljalülitamiseks:** muutke soojusastet.

## 5.6 PowerBoost

See funktsioon võimaldab induktsiooniga keedualadel rohkem võimsust kasutada. Funktsiooni saab induktsioonkeeduala jaoks sisse lülitada ainult piiratud ajaks. Pärast seda lülitub induktsioonkeeduala automaatselt tagasi kõrgeimale soojusastmele.

-  Vt jaotist "Tehnilised andmed".

### Keeduala jaoks funktsiooni

**sisselülitamiseks:** puudutage **P** ( süttib).

**Funktsiooni väljalülitamiseks:** muutke soojusastet.

## 5.7 Fry Assist

See funktsioon võimaldab valida kuumustaseme praadimise jaoks. Praadimise ajal hoiab pliit määratud temperatuuri automaatselt. Kui kuumustase on valitud, pole temperatuuri käitsi reguleerimine vajalik.

-  Seda funktsiooni saab kasutada pliidi eesmisel vasakpoolsel keeduväljal.





### ETTEVAATUST!

Kui kasutate lamineeritud panne, valige alati madal tase, et vältida nõude ülekuumenemist ja kahjustamist.

### Funktsiooni sisselülitamiseks:

1. Asetage tühi pann eesmisele vasakpoolsel keeduväljale. Ärge

pange nõudele peale kaant, kui kasutate seda funktsiooni.

2. Vajutage . Süttib sümboli kohal olev indikaator. Kuumusaste on seatud valikule (.
3. Valige praetava toidu jaoks sobivaim kuumustase. Vaadake ka nõuannete jaotises olevaid tabeleid. Sümboli kohal olevad indikaator hakkab aeglaselt vilkuma. Ala kuumeneb.
4. Oodake, kuni nõu saavutab valitud temperatuuri. Kostab helisignaali. Kõik sümboli kohal olevad indikaatorid süttivad.
5. Asetage toit ja veidi rasvainet pannile.

### Funktsiooni väljalülitamiseks:

Puudutage eesmise vasakpoolse keeduvälja näitu **0** või puudutage .

## 5.8 Taimer

### Pöördloenduse taimer

Valige see funktsioon, et määrata, kui kaua keeduväli sellel kasutuskorral töötab.

Kõigepealt valige keeduvälja soojusaste, seejärel funktsioon.



**Keeduvälja valimine:** puudutage järjest , kuni süttib vajaliku keeduvälja indikaator.

### Funktsiooni sisselülitamiseks:

puudutage taimeri nuppu , et valida aeg (00-99 minutit). Kui keeduvälja indikaator hakkab aeglaselt vilkuma, toimub aja pöördloendus.

### Järelejäänud aja kontrollimiseks:

valige keeduväli, kasutades . Keeduvälja indikaator hakkab kiiresti vilkuma. Ekraanil kuvatakse järelejäänud aeg.

**Aja muutmiseks:** valige keeduväli, kasutades . Puudutage  või .

**Funktsiooni väljalülitamiseks:** valige keeduväli  abil ja puudutage . Järelejäänud aeg loetakse maha kuni näiduni 00. Keeduvälja indikaator kustub.

 Kui aeg jõuab lõpule, kostab helisignaali ja 00 vilgub. Keeduväli on välja lülitatud.



**Heli peatamine:** puudutage .

### CountUp Timer (Loendustaimer)

Selle funktsiooni abil saate määrata, kui kaua keeduväli töötab.

**Keeduvälja valimine:** puudutage järjest , kuni süttib vajaliku keeduvälja indikaator.

### Funktsiooni sisselülitamiseks:

puudutage taimeril .  süttib. Kui keeduvälja indikaator hakkab aeglaselt vilkuma, toimub aja loendus. Ekraanil vaheldub  ja loendatud aeg (minutites).

### Et vaadata, kui kaua keeduväli töötab:



valige keeduväli, kasutades . Keeduvälja indikaator hakkab kiiresti vilkuma. Ekraanil kuvatakse aeg, kui kaua keeduväli töötab.

**Funktsiooni väljalülitamiseks:** valige keeduväli  abil ja puudutage  või . Keeduvälja indikaator kustub.

### Minutilugeja

Seda funktsiooni saate kasutada kui **Minutilugeja**, kui pliit on sisse lülitatud ja keeduväljad ei tööta. Soojusastme ekraanil kuvatakse .

### Funktsiooni sisselülitamiseks:

puudutage . Aja valimiseks vajutage taimerit nuppu  või . Kui aeg jõuab lõpule, kostab helisignaali ja 00 vilgub.

**Heli peatamine:** puudutage .

 See funktsioon ei mõjuta keeduväljade tööd.

## 5.9 Peata

Funktsiooniga lülitatakse kõik kasutatavad keedualad madalaimale soojusastmele.

Kui funktsioon töötab, on juhtpaneelil kõik muud sümbolid lukustatud.

Funktsioon ei peata taimerifunktsioone.

Puudutage , et funktsioon aktiveerida.

 süttib. Soojusaste alandatakse tasemele 1.



Funktsiooni väljalülitamiseks puudutage . Süttivad eelmised soojusastmed.

## 5.10 Lukk

Keeduväljade kasutamise ajal saate juhtpaneeli lukustada. See hoiab ära soojusastme kogemata muutmise.

### Valige kõigepealt soojusaste.

### Funktsiooni sisselülitamiseks:

puudutage .  süttib 4 sekundiks. Taimer jääb sisselülitatuks.

### Funktsiooni väljalülitamiseks:





puudutage . Süttib kasutatav soojusaste.

 Pliidi väljalülitamisel lülitub välja ka see funktsioon.





## 5.11 Lapselukk

See funktsioon hoiab ära pliidiplaadi juhusliku sisselülitamise.





### Funktsiooni käivitamiseks:

lülitage pliidiplaat sisse nupuga . Ärge valige soojusastet. Vajutage 4 sekundi vältel .  Lülitage pliit välja  abil.

### Funktsiooni väljalülitamiseks:





lülitage pliidiplaat sisse nupuga . Ärge valige soojusastet. Vajutage 4 sekundi vältel .  Lülitage pliit välja  abil.



### Funktsiooni ignoreerimiseks ühe toiduvalmistamise ajaks:

lülitage pliidiplaat sisse nupuga .  Vajutage 4 sekundi vältel . **Valige soojusaste 10 sekundi jooksul.** Pliiti saab nüüd kasutada. Kui lülitate pliidi välja  abil, on funktsioon jälle sees.

## 5.12 OffSound Control (Helide sisse- ja väljalülitamine)

Lülitage pliit välja. Puudutage  3 sekundi vältel. Ekraan süttib ja kustub.

Puudutage 3 sekundit . Sättib  või . Puudutage taimeril , et valida üks järgnevatest:

-  – helid on väljas
-  – helid on sees

Valiku kinnitamiseks oodake, kuni pliit automaatselt välja lülitub.

Kui funktsioon on seatud valikule , kuulete helisid ainult järgmistel juhtudel:

- puudutades ;
- Minutilugeja jõuab lõpule
- Pöördloenduse taimer jõuab lõpule
- kui juhtpaneelile midagi asetatakse.

## 5.13 Toitehaldus

- Keedualad rühmitatakse vastavalt oma asukohale ja pliidi faaside arvule. Vaadake joonist.
- Iga faasi maksimaalne elektrivõimsus on 3700 W.
- Funktsioon jagab võimsuse samasse faasi ühendatud keedualade vahel.
- Funktsioon lülitub sisse, kui ühte faasi ühendatud keedualade koguvõimsus ületab 3700 W.
- Funktsioon vähendab samasse faasi ühendatud keedualade võimsust.
- Ekraanil olev soojusastme näit lülitub valitud soojusastmelt vähendatud soojusastmele ja tagasi. Mõne aja pärast jääb vähendatud soojusastmele pidama.

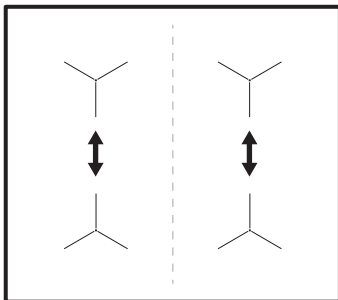

## 5.14 Hob<sup>2</sup>Hood

See on uudne automaatne funktsioon, mis ühendab pliidi ja spetsiaalse õhupuhasti. Nii pliidil kui ka õhupuhastil on infrapuna-signaalkommunikaator.

Ventilaatori kiirus määratakse automaatselt valitud režiimi ja pliidil oleva kõige kuumema nõu temperatuuri alusel. Ventilaatori tööd saab pliidi kaudu ka käsitsi juhtida.



Enamike õhupuhastite puhul on kaugjuhtimine vaikimisi välja lülitatud. Lülitage see enne funktsiooni kasutamist sisse. Lisateavet leiate õhupuhasti kasutusjuhendist.

### Funktsiooni automaatne kasutamine

Funktsiooni automaatseks kasutamiseks valige automaatrežiim H1 – H6. Algselt on pliit seadistatud valikule H5. Õhupuhasti hakkab tööle alati, kui te pliiti kasutate. Pliit tuvastab keedunõude temperatuuri automaatselt ja reguleerib selle järgi ventilaatori kiirust.

### Automaatrežiimid

	Auto- maatne tuli	Keemi- ne <sup>1)</sup>	Praadi- mine <sup>2)</sup>
Režiim H0	Väljas	Väljas	Väljas
Režiim H1	Sees	Väljas	Väljas
Režiim H2 <sup>3)</sup>	Sees	Ventilaa- tori kiirus 1	Ventilaa- tori kiirus 1
Režiim H3	Sees	Väljas	Ventilaa- tori kiirus 1
Režiim H4	Sees	Ventilaa- tori kiirus 1	Ventilaa- tori kiirus 1
Režiim H5	Sees	Ventilaa- tori kiirus 1	Ventilaa- tori kiirus 2





	Auto- maatne tuli	Keemi- ne <sup>1)</sup>	Praadi- mine <sup>2)</sup>
Režiim H6	Sees	Ventilaa- tori kiirus 2	Ventilaa- tori kiirus 3

1) Seade tuvastab keemise ja lülitab ventilaatori sisse automaatrežiimile vastaval kiirusel.

2) Seade tuvastab praadimise ja lülitab ventilaatori sisse automaatrežiimile vastaval kiirusel.

3) See režiim lülitab ventilaatori ja tule sisse ega sõltu temperatuurist.

### Automaatrežiimi muutmine

1. Lülitage seade välja.
2. Puudutage  3 sekundi vältel. Ekraan süttib ja kustub.
3. Puudutage  3 sekundi vältel.
4. Puudutage mõned korrad , kuni  süttib.
5. Puudutage taimeril , et valida automaatrežiim.



 Kui soovite õhupuhastit kasutada otse õhupuhasti paneeli kaudu, lülitage funktsiooni automaatrežiim välja.

 Kui lõpetate toiduvalmistamise ja pliidi välja lülitate, võib õhupuhasti veel veidi aega töötada. Pärast seda lülitab süsteem ventilaatori automaatselt välja ja tõkestab selle juhuslikku sisselülitamist järgmise 30 sekundi jooksul.

### Ventilaatori kiiruse käsitsi reguleerimine

Funktsiooni saab kasutada ka käsitsi.

Selleks puudutage , kui pliit on sisse lülitatud. Sellega lülitatakse funktsiooni automaatrežiim välja ja te saate ventilaatori kiirust käsitsi valida.

Vajutades , suurendate ventilaatori kiirust ühe taseme võrra. Kui jõuate intensiivsele tasemele ja vajutate uuesti , lülitub ventilaatori kiirus tasemele 0, mis lülitab õhupuhasti välja. Kui soovite selle uuesti 1. kiirusel sisse lülitada, puudutage .

 Funktsiooni automaatrežiimi sisselülitamiseks lülitage pliit välja ja siis uuesti sisse.

### Tule sisselülitamine

Pliidi saab seadistada selliselt, et tuli läheks pliidi sisselülitamisel kohe põlema. Selleks valige automaatrežiim H1 – H6.

 Õhupuhasti tuli kustub 2 minutit pärast pliidi väljalülitamist.

## 6. VIHJEID JA NÄPUNÄITEID



### HOIATUS!

Vt ohutust käsitlevaid peatükke.

### 6.1 Nõud

 Induktsioonkeeduvälja puhul kuumutab tugev elektromagnetväli nõusid väga kiiresti.

 Kasutage induktsioonväljadega sobivaid nõusid.

## Nõude materjal

- **õige:** malm, teras, emailitud teras, roostevaba teras, mitmekihilise põhjaga (vastava tootjapoolse tähistusega).
- **vale:** alumiinium, vask, messing, klaas, keraamika, portselan.

## Keedunõud võib induktioonpliidil kasutada, kui:

- vesi hakkab keeduvälja kõrgeima soojusastme valimisel väga kiirelt keema.
- magnet tõmbab nõu enda külge kinni.



Keedunõu põhi peaks olema võimalikult paks ja tasane. Enne nõu asetamist pliidile kontrollige, kas selle põhi on kuiv ja puhas.

## Keedunõude mõõtmed

Induktsioonkeedualad kohanduvad automaatselt nõu põhja suurusega.

Keeduvälja efektiivsus oleneb kasutatava nõu läbimõõdust. Minimaalsest väiksema põhjaga keedunõu kasutab keeduvälja pakutud võimsust ainult osaliselt.



Vt jaotist "Tehnilised andmed".

## 6.2 Kasutamisega kaasnevad helid

Kui kuulete:

- pragisevat heli: nõud on tehtud erinevatest materjalidest (mitmekihiline põhi).
  - vilinat: kasutatakse ühte või mitut keeduvälja suurel võimsusel ja nõud on tehtud erinevatest materjalidest (mitmekihiline põhi).
  - surinat: kasutatakse suurt võimsust.
  - klõpsumist: elektrilülitused.
  - sisinat, suminat: ventilaator töötab.
- Need helid on normaalsed ega ole märgiks pliidi rikkest.**

## 6.3 Öko Timer (Ökotaimer)

Energia säästmiseks lülitub keeduvälja soojendus välja enne pöördloenduse taimeri signaali kõlamist. Tööaja pikkus sõltub valitud soojusastmest ja küpsetusaja pikkusest.

## 6.4 Näiteid pliidi kasutamisest

Kuumusastmete ja keeduvälja tarbitava energia vahel ei ole otsest seost. Kuumusastet suurendades ei suurene energiatarve proportsionaalselt. See tähendab, et keskmise soojusastmega keeduvälja kasutab vähem kui poolt oma võimsusest.



Tabelis toodud andmed on ainult orientiirid.

Kuumusaste	Kasutamine:	Aeg (min.)	näpunäited
 - 1	Valmistatud toidu soojashoidmiseks.	vastavalt vajadusele	Pange nõule kaas peale.
1 – 3	Hollandi kaste, sulatamine: või, šokolaad, želatiin.	5 – 25	Aeg-ajalt segage.
1 – 3	Kalgendamine: kohevad omlettid, küpsetatud munad.	10 – 40	Valmistage kaane all.

Kuumusaste	Kasutamine:	Aeg (min.)	näpunäited
3 – 5	Riisi ja piimatoitude keetmine vaikselt tulel, valmistoidu soojendamiseks.	25 – 50	Vedeliku kogus peab olema riisi kogusest vähemalt kaks korda suurem, piimatoite tuleb poole valmistamise järel segada.
5 – 7	Köögililja, kala, liha aurutamine.	20 – 45	Lisage paar supilusikatäit vedelikku.
7 – 9	Kartulite aurutamine.	20 – 60	Kasutage maks. ¼ l vett 750 g kartulite kohta.
7 – 9	Suuremate toidukoguste, hautiste ja suppide valmistamine.	60 – 150	Kuni 3 l vedelikku ning komponendid.
9 – 12	Kergelt praadimine: eskalopid, vasikalihast cordon bleu, karbonaad, kotletid, vorstid, maks, keedutainas, munad, pannkookid, sõõrikud.	vastavalt vajadusele	Pöörake poole aja möödudes.
12 – 13	Tugev praadimine, praetud kartulid, ribiliha, praetükid.	5 – 15	Pöörake poole aja möödudes.
14	Vee ja pasta keetmine, liha pruunistamine (guljašš, pajapraad), friikartulite valmistamine.		
<b>P</b>	Suure koguse vee keetmine. PowerBoost on sisse lülitatud= on sisse lülitatud.		

## 6.5 Näpunäited ja nõuanded Fry Assist-funktsioonile

### Parimate tulemuste saamiseks funktsiooniga:

- Käivitage funktsioon külma pliidiga (küpsetusnõu eraldi kuumutamist pole vaja).
- Kasutage lameda põhjaga roostevabast terasest küpsetusnõusid.
- Ärge kasutage nõusid, mille põhja keskosa on reljeefne.

### Küpsetusrakenduse näited funktsiooniga

Tabelis on toodud näidistoidud iga kuumusastme jaoks. Sobiva kuumustaseme valikut mõjutavad ka toidu kogus, paksus, kvaliteet ja temperatuur (nt kas tegu on külmutatud toiduga). Valige sobiv kuumuse tase ja reguleerige seda vastavalt oma toiduvalmistusharjumustele ja kasutatavatele nõudele.

Munad	Kuumuse tase
Omlett, praetud muna	1 - 3
Munapuder	4 - 6



Kala	Kuumuse tase
Kalafilee, kalapulgad, mereannid	4 - 6
Liha	Kuumuse tase
Kotletid, kanafilee, kalkunifilee	1 - 3
Hamburgerid, lihapallid	2 - 4
Eskalopp, filee, keskmine/täisküps steik, praevorstid, hakkliha	4 - 6
Väheküps lihalõik	7 - 9
Juurvili	Kuumuse tase
Praetud kartulid, toored	1 - 3
Praetud kartulikotletid	4 - 6
Juurvili	4 - 6



Ka panni suurus võib mõjutada kuumutusaja pikkust. Raskemad pannid hoiavad paremini kuumust, kuid kerged pannid kuumelevad kiiremini.

## 6.6 Sobivad nõud Fry Assist-funktsioonile

Kasutage ainult sileda põhjaga nõusid. Et teada saada, kas nõu on sobiv:

1. Pange nõu tagurpidi.
2. Pange nõu põhja vastu joonlaud.
3. Proovige joonlauda ja nõu põhja vahele panna ühe-, kahe- või viiesendine euromünt (või muu sama paksusega münt).

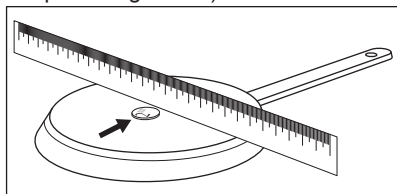

- a. Kui münt mahub joonlauda ja nõu põhja vahele, pole see nõu sobiv.

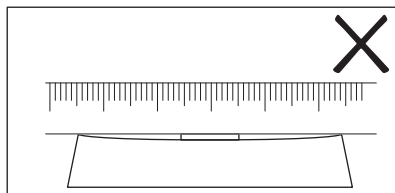

- b. Kui münt joonlauda ja nõu põhja vahele ei mahu, pole see nõu sobiv.

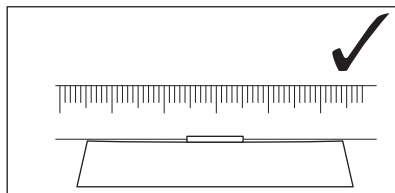

## 6.7 Näpunäiteid kasutamiseks Hob<sup>2</sup>Hood

Kui kasutate pliiti funktsiooniga:

- Kaitske õhupuhastipaneeli otsese päikesevalguse eest.
- Ärge suunake õhupuhastipaneeliile halogeenvalgust.
- Ärge katke pliidi juhtpaneeli kinni.
- Ärge tõkestage pliidi ja õhupuhasti vahelist signaali (nt käe, nõu käepideme või kõrge nõuga). Vt pilti.

Pildil olev õhupuhasti on illustratiivne.

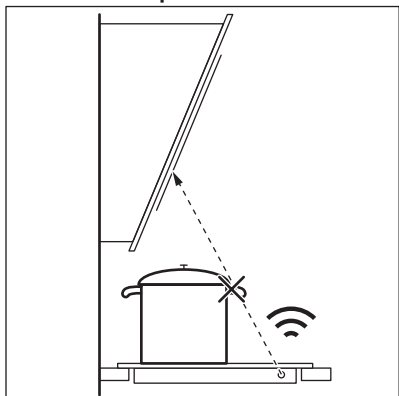

Muud kaugjuhitavad seadmed võivad signaali blokeerida. Ärge kasutage pliidi lähedal ühtegi sellist seadet, kui Hob<sup>2</sup>Hood on sisse lülitatud.

### Õhupuhastid Hob<sup>2</sup>Hood-funktsiooniga

Kui soovite näha kõiki selle funktsiooniga õhupuhasteid, siis külastage meie toodete veebisaiti. AEG õhupuhastid, mis kasutavad seda funktsiooni, on varustatud sümboliga .

## 7. PUHASTUS JA HOOLDUS



**HOIATUS!**  
Vt ohutust käsitlevaid peatükke.

### 7.1 Üldine teave

- Puhastage pliit pärast igakordset kasutamist.
- Kasutage alati puhta põhjaga nõusid.
- Kriimustused või tumedad plekid pinnal ei mõjuta pliidi tööd.
- Kasutage pliidi pinna jaoks sobivat puhastusvahendit.
- Kasutage spetsiaalset klaasikaabitsat.

### 7.2 Pliidi puhastamine

- **Eemaldage kohe:** sulav plast, plastkile, suhkur ja suhkrut sisaldavad

plekid, vastasel korral võib kinnikõrbenud mustus pliiti kahjustada. Püüdke vältida toidu pinnale kõrbemist. Asetage spetsiaalne kaabits õige nurga all klaaspinnale ja liigutage selle tera pliidi pinnal.

- **Eemaldage, kui pliit on piisavalt jahtunud:** katlakiviplekid, veeplekid, rasvplekid, läikivad metallsed plekid. Puhastage pliiti niiske lapi ja mitteabrasiivse pesuainega. Pärast puhastamist kuivatage pliiti pehme lapiga.
- **Metalse läikega pleki eemaldamine:** kasutage vee ja äädika lahust ja puhastage selles niisutatud lapiga pliidipinda.

## 8. VEAOTSING



**HOIATUS!**  
Vt ohutust käsitlevaid peatükke.

### 8.1 Mida teha, kui...

Probleem	Võimalik põhjus	Lahendus
Pliiti ei saa käivitada või kasutada.	Pliit ei ole elektrivõrku ühendatud või ei ole ühendus korralik.	Kontrollige, kas pliit on õigesti elektrivõrku ühendatud. Vaadake ühendusjoonist.

Probleem	Võimalik põhjus	Lahendus
	Kaitse on vallandunud.	Tehke kindlaks, kas tõrke põhjustas kaitse. Kui kaitse korduvalt uuesti vallandub, võtke ühendust elektrikuga.
	Te ei vali soojustastet 10 sekundi jooksul.	Käivitage pliit uuesti ja määrake vähemalt 10 sekundi jooksul soojustaste.
	Puudutasite korraga 2 või enamat sensorvälja.	Puudutage ainult üht sensorvälja.
	Peata on sees.	Vt "Igapäevane kasutamine".
	Juhtpaneelil on vett või rasvapritsmeid.	Pühkige juhtpaneel puhtaks.
Helisignaal kõlab ja pliit lülitub välja. Helisignaal kõlab, kui pliit välja lülitatakse.	Katsite kinni ühe või mitu sensorvälja.	Vaadake, et sensorväljad oleksid vabad.
Pliit lülitub välja.	Olete asetanud midagi sensorväljale ①.	Vaadake, et sensorväljad oleksid vabad.
Jääkuumuse indikaator ei lülitu sisse.	Väli ei ole kuum, sest see töötab vaid lühikest aega või on sensor kahjustunud.	Kui keeduväli on piisavalt kaua töötanud, et olla kuum, pöörduge teeninduskeskuse.
Hob <sup>2</sup> Hood ei tööta.	Juhtpaneel on kinni kaetud.	Eemaldage ese juhtpaneelilt.
	Kasutate väga kõrget nõud, mis blokeerib signaali.	Kasutage väiksemat nõud, vahetage keeduvälja või kasutage õhupuhasit käsitsi.
Automaatne soojenemine ei tööta.	Väli on tuline.	Laske väljal piisavalt jahtuda.
	Valitud on kõige kõrgem soojustaste.	Kõrgeimal soojustastmel on sama võimsus kui funktsioonil.
Soojustaste lülitub ühelt soojustastmelt teisele.	Toitehaldus on sees.	Vt "Igapäevane kasutamine".
Sensoriväljad muutuvad kuumaks.	Keedunõu on liialt suur või asub sensorväljale liiga lähedal.	Võimalusel asetage suured nõud tagumistele väljadele.
Kui puudutate paneeli sensorvälju, puudub heli.	Helid on välja lülitatud.	Lülitage heli sisse. Vt "Igapäevane kasutamine".
Süttib  .	Lapselukk või Lukk on sees.	Vt "Igapäevane kasutamine".

Probleem	Võimalik põhjus	Lahendus
Süttib <b>F</b> .	Keeduväljal pole nõud.	Pange nõu keeduväljale.
	Kasutate ebasobivat nõud.	Kasutage sobivaid nõusid. Vt "Vihjeid ja näpunäiteid".
	Nõu põhja läbimõõt on selle keeduvälja jaoks liiga väike.	Kasutage sobivate mõõtmetega keedunõusid. Vt jaotist "Tehnilised andmed".
Süttivad <b>E</b> ja number.	Seadmel ilmes tõrge.	Lülitage pliit välja ja käivitage uuesti 30 sekundi möödudes. Kui <b>E</b> süttib uuesti, eemaldage pliit vooluvõrgust. Lülitage pliit vooluvõrku tagasi 30 sekundi pärast. Kui probleem ilmneb uuesti, pöörduge hoolduskeskuse.
Võite kuulda pidevat piiksu-heli.	Elektriühendus on vale.	Eemaldage pliit vooluvõrgust. Laske kvalifitseeritud elektrikul ühendused üle kontrollida.
<b>EB</b> -süttib.	Elektriühendus on vale. Pliit on ühendatud vaid ühe faasiga.	Laske kvalifitseeritud elektrikul elektriühendused üle kontrollida. Vaadake ühendusjoonist.

## 8.2 Kui lahendust ei leidu...

Kui te ei suuda probleemile ise lahendust leida, siis võtke ühendust edasimüüja või teeninduskeskusega. Andke teada andmesildil olevad andmed. Esitage ka kolmekohaline tähtedest koosnev klaaskeraamika kood (selle leiata klaasplaadi nurgast) ja kuvatud

veateade. Mõelge, kas olete pliiti kindlasti õigesti kasutanud. Kui seadet on valesti kasutatud, ei tarvitse teeninduse tehniku või edasimüüja töö isegi garantiiajal tasuta olla. Teenindust ja garantiitingimusi puudutavad juhised leiata garantiibrošüürist.

# 9. TEHNILISED ANDMED

## 9.1 Andmesilt

Mudel IAE64431FB  
Tüüp 61 B4A 01 AA  
Induktsioon 7.35 kW  
Seerindr. ....  
AEG

Tootenumber (PNC) 949 597 595 00  
220 - 240 V / 400 V 2N 50 - 60 Hz  
Valmistatud Saksamaal  
7.35 kW



## 9.2 Keeduväljade tehnilised näitajad

Keeduväli	Nimivõimsus (maks. soojusaste) [W]	PowerBoost [W]	PowerBoost maksimumkestus [min]	Nõu läbimõõt [mm]
Vasakpoolne eesmine	2300	3200	10	125 - 210
Vasakpoolne tagumine	2300	3200	10	125 - 210
Parempoolne eesmine	1400	2500	4	125 - 145
Parempoolne tagumine	1800	2800	10	145 - 180

Keeduväljade võimsus võib vähesel määral erineda tabelis toodud andmetest. See oleneb kasutatavate nõude materjalist ja suurusest.

Parimate tulemuste saamiseks kasutage nõusid, mille läbimõõt ei ole tabelis toodust suurem.

## 10. ENERGIATÕHUSUS

### 10.1 Tooteteave vastavalt EU 66/2014 kehtib ainult EL-i turu jaoks

Mudeli tunnus	IAE64431FB	
Keeduplaadi tüüp	Integreeritud pliit	
Keeduväljade arv	4	
Kuumutamiskiivi	Induktsioon	
Ringikujuliste keeduväljade läbimõõt (Ø)	Vasakpoolne eesmine	21,0 cm
	Vasakpoolne tagumine	21,0 cm
	Parempoolne eesmine	14,5 cm
	Parempoolne tagumine	18,0 cm
Keeduvälja energiatarbimine (EC electric cooking)	Vasakpoolne eesmine	178,4 Wh/kg
	Vasakpoolne tagumine	178,4 Wh/kg
	Parempoolne eesmine	183,2 Wh/kg
	Parempoolne tagumine	184,9 Wh/kg
Pliidi energiatarbimine (EC electric hob)	181,2 Wh/kg	

EN 60350-2 - Kodumajapidamises kasutatavad elektrilised toiduvalmistusseadmed - Osa 2: Pliidid - Meetodid jõudluse mõõtmiseks

### 10.2 Energiasääst

Järgmisi nõuandeid järgides saate igapäevaselt energiat kokku hoida.

- Vett kuumutades piirduge vajaliku kogusega.

- Võimalusel pange keedunõule alati kaas peale.
- Enne keeduvälja sisselülitamist asetage sellele keedunõu.
- Pange väiksem nõu väiksemale keeduväljale.
- Pange nõu otse keeduvälja keskele.
- Toidu soojashoidmiseks või sulatamiseks kasutage jääkkuumust.

## 11. JÄÄTMEKÄITLUS

Sümboliga  tähistatud materjalid võib ringlusse suunata. Selleks viige pakendid vastavatesse konteineritesse. Aidake hoida keskkonda ja inimeste tervist ja suunake elektri- ja elektroonilised jäätmed ringlusse. Ärge visake

sümboliga  tähistatud seadmeid muude majapidamisjäätmete hulka. Viige seade kohalikku ringluspunkti või pöörduge abi saamiseks kohalikku omavalitsusse.

## SATURS

1. DROŠĪBAS INFORMĀCIJA.....	23
2. DROŠĪBAS NORĀDĪJUMI.....	25
3. UZSTĀDĪŠANA.....	27
4. IZSTRĀDĀJUMA APRAKSTS.....	28
5. IZMANTOŠANA IKDIENĀ.....	30
6. PADOMI UN IETEIKUMI.....	35
7. KOPŠANA UN TĪRĪŠANA.....	38
8. PROBLĒMRISINĀŠANA.....	39
9. TEHNISKIE DATI.....	41
10. ENERGOFEKTĪVITĀTE.....	42

## LABĀKIEM REZULTĀTIEM

Pateicamies, ka izvēlējāties AEG produktu. Esam to izveidojuši, lai ilgstoši nodrošinātu nevainojamu veiktspēju, izmantojot novatoriskas tehnoloģijas, kas palīdz vienkāršot dzīvi, – iespējas, ko neatradīsiet parastās ierīcēs. Lūdzu, veltiet dažas minūtes, lai izlasītu šo tekstu un gūtu labākus rezultātus.

Apmeklējiet mūsu mājas lapu:



Atrodiet lietošanas padomus, brošūras, informāciju par traucējumu novēršanu un apkopi:

[www.aeg.com/webselfservice](http://www.aeg.com/webselfservice)



Reģistrējiet savu produktu, lai uzlabotu pakalpojumu:

[www.registreaeg.com](http://www.registreaeg.com)



Iegādājieties ierīcei oriģinālās rezerves daļas, materiālus un piederumus:

[www.aeg.com/shop](http://www.aeg.com/shop)

## KLIENTU APKALPOŠANA UN PAKALPOJUMI

Iesakām izmantot oriģinālās rezerves daļas.

Sazinoties ar apkalpes dienestu, pārliecinieties, vai jums ir šādi dati: Modelis, izstrādājuma Nr., sērijas numurs.

Šo informāciju var atrast tehnisko datu plāksnītē.

 Drošības informācija brīdinājumam un piesardzībai

 Vispārēja informācija un padomi

 Informācija par apkārtējo vidi

Izmaiņu tiesības rezervētas.

### 1. DROŠĪBAS INFORMĀCIJA

Pirms ierīces uzstādīšanas un lietošanas rūpīgi izlasiet pievienotos norādījumus. Ražotājs neatbild par savainojumiem un bojājumiem, kas radušies ierīces nepareizas uzstādīšanas vai izmantošanas rezultātā.

Glabājiet šīs instrukcijas drošā, pieejamā vietā, lai tās varētu izmantot nākotnē.

## 1.1 Bērnu un nespējīgu cilvēku drošība

- Šo ierīci drīkst izmantot bērni no 8 gadu vecuma un cilvēki ar ierobežotām fiziskām, sensorām vai garīgām spējām, vai pieredzes un zināšanu trūkumu atbildīgās personas uzraudzībā vai, ja tie ir informēti par ierīces drošu lietošanu un izprot potenciālos riskus.
- Bērniem no 3 līdz 8 gadu vecumam un personām ar ļoti plašu un sarežģītu invaliditāti jāliedz piekļuve ierīcei, ja vien tos nepārtraukti neuzrauga.
- Bērni līdz 3 gadu vecumam nedrīkst atrasties ierīces tuvumā bez pastāvīgas uzraudzības.
- Neļaujiet bērniem rotaļāties ar ierīci.
- Neļaujiet bērniem tuvoties iepakojumam un atbrīvojieties no tā attiecīgi.
- Neļaujiet bērniem un dzīvniekiem tuvoties ierīcei tās darbības vai dzesēšanas laikā. Pieejamās daļas var sakarst lietošanas laikā.
- Ja ierīcei ir bērnu drošības ierīce, tā jāaktivizē.
- Bērni nedrīkst tīrīt ierīci un veikt tās apkopi bez uzraudzības.

## 1.2 Vispārīgi drošības norādījumi

- **BRĪDINĀJUMS!** Lietošanas laikā ierīce sakarst. Nepieskarieties sildelementiem.
- **BRĪDINĀJUMS!** gatavojot uz plīts ēdienu ar taukiem vai eļļu bez pieskatīšanas, var izcelties ugunsgrēks.
- **NEMĒĢINIET** dzēst uguni ar ūdeni, bet izslēdziet ierīci un apsedziet liesmu, piemēram, ar vāku vai ugunsdrošības segu.
- **UZMANĪBU!** Ierīci nedrīkst barot caur ārējo komutācijas ierīci, piemēram, taimerī, vai pievienot sistēmai, kas tiek regulāri ieslēgta un izslēgta ar ar utilitārogrammu.
- **UZMANĪBU!** Gatavošanas process jāuzrauga. Īss gatavošanas process jāuzrauga nepārtraukti.



- **BRĪDINĀJUMS!** Aizdeģšanās risks: Neturiet priekšmetus uz plīts virsmām.
- Nenovietojiet uz plīts virsmas metāla priekšmetus, piemēram, nažus, dakšas, karotes un vākus, jo tie var sakarst.
- Nelietojiet ierīci pirms tās iebūvēšanas.
- Netīriet ierīci ar tvaika tīrītāju.
- Pēc lietošanas izslēdziet plīts virsmas elementu ar tā vadību un nepaļaujieties uz trauka noteicēju.
- Ja stikla keramikas virsma/stikla virsma ir saplaisājusi, izslēdziet ierīci un atslēdziet to no elektriskās strāvas avota. Gadījumā, ja ierīce ir pievienota strāvas avotam tieši, izmantojot savienojuma kārbu, noņemiet drošinātāju, lai atvienotu ierīci no strāvas avota. Abos gadījumos sazinieties ar Pilnvarotu servisa centru.
- Ja elektrības padeves vads ir bojāts, lai izvairītos no nelaimes gadījumiem, to jānomaina ražotājam, pilnvarotam servisa pārstāvim vai kvalificētam speciālistam.
- **BRĪDINĀJUMS!** Izmantojiet tikai ierīces ražotāja ieteiktās vai ierīces lietošanas instrukcijā norādītās plīts vadīklas vai plīts vadīklas, kas iestrādātas ierīcē. Nepiemērotu plīts vadīklu lietošana var izraisīt negadījumus.

## 2. DROŠĪBAS NORĀDĪJUMI

### 2.1 Uzstādīšana



#### **BRĪDINĀJUMS!**

Ierīci drīkst uzstādīt tikai kvalificēta persona.



#### **BRĪDINĀJUMS!**

Pastāv savainojumu vai ierīces bojājumu risks.

- Noņemiet visu iesaiņojumu.
- Neuzstādi un nelietojiet bojātu ierīci.
- Ievērojiet kopā ar ierīci piegādātās uzstādīšanas norādes.
- Nodrošiniet starp blakus uzstādītām ierīcēm piemērotu attālumu.
- Vienmēr uzmanīgi pārvietojiet ierīci, jo tā ir smaga. Vienmēr izmantojiet drošības cimdus un ierīces komplektācijā iekļautos apavus.
- Apstrādājiet nozāģētās virsmas ar hermetizējošu līdzekli, lai nepieļautu piebriešanu mitruma ietekmē.
- Aizsargājiet ierīces apakšu no tvaika un mitruma.
- Neuzstādi ierīci blakus durvīm vai zem logiem. Tas jāievēro, lai, atverot durvis vai logu, nenokristu ēdiena gatavošanas trauki.
- Katrai ierīcei apakšā ir dzesēšanas ventilators.
- Ja ierīce tiek uzstādīta virs atvilktnes:

- Neglabājiet mazus priekšmetus vai papīra lapas, kuras varētu izvilkt, tādējādi sabojājot dzesēšanas ventilatorus vai dzesēšanas sistēmu.
- Starp ierīces apakšdaļu un atvilktnē esošajiem priekšmetiem atstājiet vismaz 2 cm attālumu.
- Noņemiet visus atdalošos paneļus, kas uzstādīti skapīti zem ierīces.

## 2.2 Elektrības padeves pieslēgšana



### BRĪDINĀJUMS!

Var izraisīt ugunsgrēku un elektrošoku.

- Elektrības padeves pieslēgšana jāveic sertificētam elektriķim.
- Ierīcei jābūt iezemētai.
- Pirms jebkādu darbību veikšanas pārliedzinieties, ka ierīce ir atvienota no strāvas padeves.
- Pārliedzinieties, ka tehnisko datu plāksnītē norādītie parametri atbilst elektrotīkla parametriem.
- Pārliedzinieties, lai ierīce tiktu pareizi uzstādīta. Vaļīgs vai neatbilstošs strāvas vads vai kontaktdakša (ja tāda ir) var izraisīt kontakta pārkaršanu.
- Izmantojiet atbilstošu strāvas kabeli.
- Nepieļaujiet elektrības vadu samezģlošanos.
- Pārliedzinieties, lai tiktu uzstādīta aizsardzība pret elektrošoku.
- Izmantojiet vada atslogotāju.
- Pieslēdzot ierīci rozetei, pārliedzinieties, ka elektrības vads vai kontaktdakša (ja tāda ir) nepieskaras ierīces karstajām daļām vai ēdiena gatavošanas traukiem.
- Nelietojiet daudzkontakta adapterus vai pagarinātājus.
- Rīkojieties uzmanīgi, lai nesabojātu kontaktdakšu (ja tāda ir) un strāvas vadu. Sazinieties ar pilnvarotu servisa centru vai elektriķi, lai nomainītu bojātu strāvas kabeli.
- Daļas, kas nodrošina aizsardzību pret elektrošoku no strāvu vadošiem un izolētajiem elementiem, jānostiprina tā, lai tos nevarētu noņemt bez instrumentiem.
- Pieslēdziet kontaktspraudni kontaktlīdždai tikai uzstādīšanas

beigās. Pārbaudiet, vai pēc uzstādīšanas kontaktspraudnim var brīvi piekļūt.

- Ja kontaktlīdžda ir vaļīga, neievietojiet tajā kontaktspraudni.
- Nekad neatslēdziet ierīci no tīkla, velkot aiz strāvas kabeļa. Vienmēr velciet aiz kontaktspraudņa.
- Automātslēdzī, drošinātāji (no turētājiem izskrūvējami drošinātāji), zemējuma noplūdes automātslēdzī un savienotāji.
- Elektroinstalācijā jābūt izolācijas ierīcei, kas ļauj atvienot ierīci no visiem elektrotīkla poliem. Izolācijas ierīcē atstarpe starp kontaktiem jābūt vismaz 3 mm.

## 2.3 Pielietojums



### BRĪDINĀJUMS!

Savainojumu, apdegumu vai elektrošoka risks.

- Pirms pirmās ieslēģšanas noņemiet iepakojuma, marķējuma un aizsardzības plēves (ja tādas ir).
- Šī ierīce ir paredzēta tikai izmantošanai mājās.
- Nemainiet šīs ierīces specifikācijas.
- Pārliedzinieties, vai ventilācijas atveres nav bloķētas.
- Neatstājiet ieslēģtu ierīci bez uzraudzības.
- Pēc katras izmantošanas reizes, iestatiet gatavošanas zonu stāvoklī "Izslēģts".
- Nepaļaujieties uz trauka noteicēju.
- Nenovietojiet galda piederumus un katlu vākus uz gatavošanas zonām. Tie var sakarst.
- Nedarbiniet ierīci ar mitrām rokām vai, ja tā saskaras ar ūdeni.
- Nelietojiet ierīci kā darbvirsu vai uzģlabāģšanai paredzētu virsmu.
- Ja ierīces virsma ir iekģplaisģjusģ, nekavģjotģes atvienojiet ierģci no elektrotģkla. Tas jģdģra, lai novģrstu elektroģoku.
- Lietotģjiem ar elektrokardiostimulatoru jģturas vismaz 30 cm attģlumģ no indukcģjas gatavoģšanas zonģm, kad ierģce tiek darbinģta.
- Kad ģievģtoģjat ēģdienu karstģ eģģģ, tģ var ţģķģstģt.

**BRĪDINĀJUMS!**

Pastāv ugunsgrēka vai sprādziena risks.

- Uzkarstēti tauki un eļļa var radīt uzliesmojošu tvaiku. Gatavojot ar taukvielām un eļļu, netuviniet tām atklātu liesmu vai sakarsētus priekšmetus.
- Tvaiki, kurus izdala ļoti karsta eļļa, var izraisīt spontānu aizdegšanos.
- Izlietota eļļa, kas satur ēdiena atliekas, var izraisīt ugunsgrēku pie zemākas temperatūras nekā eļļa, kas tiek lietota pirmo reizi.
- Neievietojiet ierīcē, neturiet tās tuvumā vai uz tās viegli uzliesmojošas vielas vai ar viegli uzliesmojošām vielām piesūcinātus priekšmetus.

**BRĪDINĀJUMS!**

Pastāv ierīces bojājumu risks.

- Nenovietojiet karstus ēdiena gatavošanas traukus uz vadības paneļa.
- Nedrīkst novietot karstu pannas vāku uz plīts stikla virsmas.
- Ēdiena gatavošanas laikā neļaujiet ēdiena gatavošanas traukiem izvārtīties tukšiem.
- Gādājiet, lai uz ierīces neuzkristu nekādi priekšmeti un ēdiena gatavošanas trauki. Tā var sabojāt virsmu.
- Neieslēdziet gatavošanas zonas, ja uz tām novietots tukšs ēdiena gatavošanas trauks, vai bez ēdiena gatavošanas trauka.
- Nenovietojiet uz ierīces alumīnija foliju.
- Ēdiena gatavošanas trauki, kas izgatavoti no čuguna vai alumīnija

### 3. UZSTĀDĪŠANA

**BRĪDINĀJUMS!**

Skatiet sadaļu "Drošība".

#### 3.1 Pirms uzstādīšanas

Pirms plīts uzstādīšanas pierakstiet zemāk informāciju, kas norādīta uz datu

lējuma, vai kuru apakša ir bojāta, var saskrāpēt stiklu / stikla keramiku. Pārvietojot šādus priekšmetus pa plīts virsmu, vienmēr paceliet tos.

- Šī ierīce paredzēta tikai ēdiena gatavošanai. To nedrīkst lietot citiem nolūkiem, piemēram, telpu apsildei.

#### 2.4 Aprūpe un tīrīšana

- Regulāri tīriet ierīci, lai novērstu virsmas materiāla sabojāšanos.
- Pirms ierīces tīrīšanas izslēdziet to un ļaujiet tai atdzist.
- Atvienojiet ierīci no elektrotīkla pirms apkopes veikšanas.
- Ierīces tīrīšanai neizmantojiet tvaiku un neizsmidziniet ūdeni.
- Tīriet ierīci ar mitru, mīkstu drānu. Lietojiet tikai neitrālus tīrīšanas līdzekļus. Neizmantojiet abrazīvus izstrādājumus, abrazīvus sūkļus, šķīdinātājus vai metāla priekšmetus.

#### 2.5 Servisa izvēlne

- Lai salabotu ierīci, sazinieties ar pilnvarotu servisa centru.
- Lietojiet tikai oriģinālas rezerves daļas.

#### 2.6 Ierīces utilizācija

**BRĪDINĀJUMS!**

Pastāv savainošanās vai nosmakšanas risks.

- Sazinieties ar vietējo pašvaldību, lai noskaidrotu, kā pareizi utilizēt ierīci.
- Atvienojiet ierīci no elektropadeves.
- Nogrieziet strāvas kabeli netālu no ierīces un utilizējiet to.

plāksnītes. Tehnisko datu plāksnīte atrodas plīts apakšā.

Sērijas

numurs .....

### 3.2 Iebūvējamas plītis

Lietojiet iebūvējamās plītis tikai pēc tam, kad tās ir pareizi iebūvētas virtuves mēbelēs un darba virsmās atbilstoši spēkā esošiem standartiem.

### 3.3 Savienojuma kabelis

- Plītis ir aprīkota ar strāvas kabeli.
- Lai nomaiņītu bojātu strāvas vadu, izmantojiet kabeli: H05V2V2-F kas spēj izturēt 90 °C un augstāku temperatūru. Sazinieties ar vietējo klientu atbalsta centru.

### 3.4 Montāža

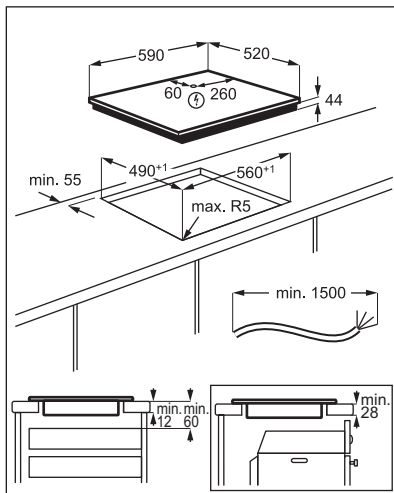
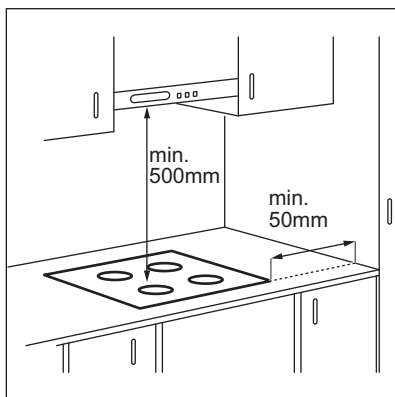

- i** Ja ierīce tiek uzstādīta virs atvilktnes, plītis virsmas ventilācija gatavošanas procesa laikā var uzsildīt lietas, kas tiek glabātas atvilktnē.

## 4. IZSTRĀDĀJUMA APRAKSTS

### 4.1 Gatavošanas virsmas izkārtojums

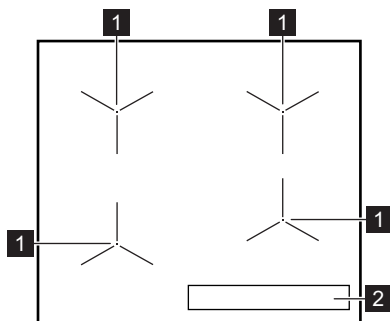

- 1** Indukcijas gatavošanas zona  
**2** Vadības panelis

## 4.2 Vadības paneļa izkārtojums

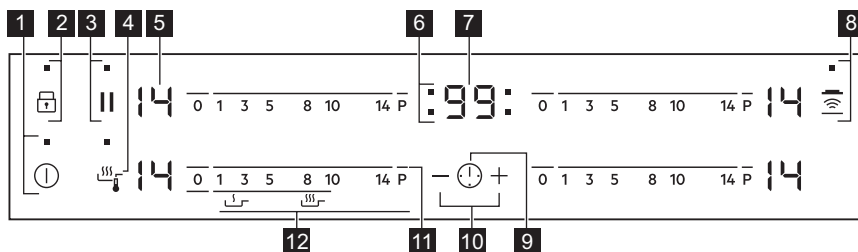









Ierīces vadībai izmantojiet sensora laukus. Displeji, indikatori un skaņas signāli norāda uz aktivizētām funkcijām.

Sen- sora lauks	Funkcija	Komentāri	
1	⓪	IESLĒGT/ IZSLĒGT	Lai aktivizētu vai deaktivizētu plīts virsmu.
2	🔒	Bloķēšana / Cepeškrāsns bērnu drošības funkcija	Vadības paneļa bloķēšanai/atbloķēšanai.
3		Pauze	Funkcijas aktivizēšanai un deaktivizēšanai.
4	👤	Fry Assist	Funkcijas aktivizēšanai un deaktivizēšanai.
5	-	Sildīšanas pakāpes displejs	Rāda sildīšanas pakāpi.
6	-	Taimera indikatori gatavošanas zonām	Rāda, kurai zonai iestaāts laiks.
7	-	Taimera displejs	Rāda laiku minūtēs.
8	📶	Hob®Hood	Lai aktivizētu un deaktivizētu funkcijas manuālo režīmu.
9	⌚	-	Lai izvēlētos gatavošanas zonu.
10	+ / -	-	Paildzina vai saīsina laiku.
11	P	PowerBoost	Lai ieslēgtu funkciju.
12	-	Vadības josla	Iestata sildīšanas pakāpi.

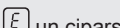
## 4.3 Sildīšanas pakāpju rādījumi

Rādījums	Apraksts
0	Gatavošanas zona ir izslēgta.

Rādījums	Apraksts
	Gatavošanas zona darbojas.
	Pauze darbojas.
	Automātiskā sakarsēšana darbojas.
	PowerBoost darbojas.
	Radusies kļūda.
	OptiHeat Control (trīs darbību atlikušā siltuma indikators): turpinās gatavošana / siltuma uzturēšana / atlikušais siltums.
	Bloķēšana /Cepeškrāsns bērnu drošības funkcija darbojas.
	Nepareizi vai pārāk mazi ēdiena gatavošanas trauki, vai arī uz gatavošanas zonas nav ēdiena gatavošanas trauku.
	Automātiskā izslēgšanās darbojas.

#### 4.4 OptiHeat Control (trīs darbību atlikušā siltuma indikators)



##### BRĪDINĀJUMS!

 Pastāv risks gūt apdegumus atlikušā siltuma dēļ. Indikators parāda pašreiz izmantoto gatavošanas zonu atlikušā siltuma pakāpi. Indikators var iedegties arī blakus esošām zonām, kaut tās tobrīd netiek izmantotas.

Indukcijas gatavošanas zonas rada gatavošanas procesam nepieciešamo siltumu tieši ēdiena gatavošanas trauka pamatnē. Stikla keramika uzkarst no ēdiena gatavošanas trauku siltuma.

## 5. IZMANTOŠANA IKDIENĀ



##### BRĪDINĀJUMS!

Skatiet sadaļu "Drošība".



### 5.1 Aktivizēšana un deaktivizēšana

Pieskarieties pie  vienu sekundi, lai aktivizētu vai deaktivizētu plīti.

### 5.2 Automātiskā izslēgšanās

Funkcija automātiski izslēgs ierīci, ja:

- visas gatavošanas zonas tiek izslēgtas;
- jūs neiestatījāt sildīšanas pakāpi pēc plīts virsmas aktivizēšanas;
- jūs izlējāt vai nolikāt kaut ko uz vadības paneļa ilgāk par 10 sekundēm (piem., pannu, divieli utt.). Atskan skaņas signāls un plīts virsma deaktivizējas. Noņemiet priekšmetu vai notīriet vadības paneli;
- plīts virsma kļuvusi pārāk karsta (piemēram, kad katls ir izvārījies

- sauss). Ļaujiet gatavošanas zonai atdzist, pirms atkal lietojat plīti.
- jūs izmantojat nepareizu ēdiena gatavošanas trauku. Iedegas simbols  un gatavošanas zona automātiski deaktivizējas pēc 2 minūtēm.
  - gatavošanas zona netika izslēgta vai netika mainīta sildīšanas pakāpe. Pēc kāda laika izgaismojas  un plīts izslēdzas.

**Attiecība starp siltuma pakāpi un plīts virsmas izslēgšanās laiku:**

Karsēšanas pakāpe	Plīts virsma atslēdzas pēc
 , 1 - 3	6 stundām
4 - 7	5 stundām
8 - 9	4 stundām
10 - 14	1,5 stundas

### 5.3 Sildīšanas pakāpe

Lai iestatītu vai mainītu sildīšanas pakāpi:

Pieskarities vadības joslai pareizajā siltuma pakāpes iestatījumā vai velciet ar pirkstu gar vadības joslu, līdz sasniedzat pareizo sildīšanas pakāpi.

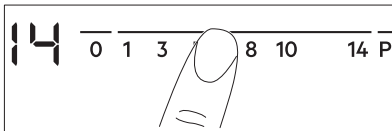

### 5.4 Gatavošanas zonu lietošana

Ēdiena gatavošanas traukus lieciet izvēlētajās zonās centrā. Indukcijas gatavošanas zonas līdz zināmāi robežai automātiski pielāgojas ēdiena gatavošanas trauka apakšas izmēram.



### 5.5 Automātiskā sakarsēšana

Aktivizējiet šo funkciju, lai īsākā laikā iegūtu vajadzīgo siltuma pakāpi. Kad tā ir ieslēgta, sākumā zona darbojas augstākajā pakāpē un pēc tam turpina gatavot vajadzīgajā siltuma pakāpē.



Lai aktivizētu funkciju, gatavošanas zonai jābūt aukstai.

#### Lai aktivizētu funkciju gatavošanas zonai:

pieskarities **P** ( iedegas). Uzreiz pieskarities pie vēlamās sildīšanas pakāpes. Pēc 3 sekundēm ( iedegas).

**Lai izslēgtu funkciju:** nomainiet sildīšanas pakāpi.

### 5.6 PowerBoost

Šī funkcija piegādā vairāk jaudas indukcijas gatavošanas zonām. Šo funkciju var aktivizēt indukcijas gatavošanas zonai tikai uz īsu laiku. Pēc tam indukcijas gatavošanas zona automātiski pārslēdzas atpakaļ uz augstāko sildīšanas pakāpi.



Skatiet sadaļu "Tehniskie dati".

#### Lai aktivizētu funkciju gatavošanas zonai:

pieskarities **P** ( iedegas).

**Lai izslēgtu funkciju:** nomainiet sildīšanas pakāpi.

### 5.7 Fry Assist

Šī funkcija ļauj jums iestatīt sildīšanas pakāpes līmeni, lai varētu cept ēdienu. Plīts automātiski uztur izvēlēto temperatūru cepšanas laikā. Kad sildīšanas pakāpes līmenis ir iestatīts, temperatūru manuāli regulēt nav nepieciešams.





Jūs varat iestatīt funkciju plīts virsmas kreisās puses priekšējai gatavošanas zonai.



#### UZMANĪBU!

Izmantojiet laminētas pannas tikai uz zema sildīšanas pakāpes līmeņa, lai novērstu pārkaršanu un ēdiena gatavošanas trauku bojāšanu.

**Lai ieslēgtu funkciju:**

1. Novietojiet tukšu pannu uz kreisās puses priekšējās gatavošanas zonas. Lietojot šo funkciju, neuzlieciet traukam vāku.
2. Nospiediet . Iedegas indikators virs simbola. Sildīšanas pakāpe ir iestatīta uz .
3. Iestatiet sildīšanas pakāpi atbilstoši ēdienam, jūs vēlaties cept. Skatiet tabulas padomu un ieteikumu sadaļā. Indikatori virs simbola sāk lēnām mirgot. Zona sakarst.
4. Nogaidiet līdz panna sasniedz jūsu iestatīto temperatūru. Atskan skaņas signāls. Iedegas visi indikatori virs simbola.
5. Ielieciet ēdienu un taukvielas pannā.

#### Lai izslēgtu funkciju:

Pieskarities **0** uz kreisās puses priekšējās gatavošanas zonas vai pieskarities .

## 5.8 Taimeris

### Laika atskaites taimeris

Lietojiet šo funkciju, lai iestatītu, cik ilgi gatavošanas zonai jādarbojas vienā gatavošanas reizē.

Vispirms iestatiet gatavošanas zonas sildīšanas pakāpi, tad funkciju.



#### Lai iestatītu gatavošanas zonu:



vairākas reizes pieskarities , līdz iedegas vajadzīgās gatavošanas zonas indikators.

#### Lai aktivizētu funkciju:

pieskarities pie taimera , lai iestatītu laiku (00 - 99 minūtes). Kad gatavošanas zonas indikators sāk mirgot lēnāk, tiks aktivizēta laika atpakaļskaitīšana.

**Lai pārbaudītu atlikušo laiku:** iestatiet gatavošanas zonu ar . Gatavošanas zonas indikators sāk mirgot ātri. Displejā būs redzams atlikušais laiks.

**Lai mainītu laiku:** iestatiet gatavošanas zonu ar . Pieskarities  vai .

**Lai izslēgtu funkciju:** iestatiet gatavošanas zonu, izmantojot  un pieskarities . Atlikušais laiks

samazinās līdz 00. Gatavošanas zonas indikators nodziest.



Kad laiks beidzies, atskan skaņas signāls un sāk mirgot 00. Gatavošanas zona tiek izslēgta.

**Lai izslēgtu skaņu:** pieskarities pie .



### CountUp Timer (Laika uzskaites taimeris)

Lietojiet šo funkciju, lai pārbaudītu, cik ilgi darbojas gatavošanas zona.

#### Lai iestatītu gatavošanas zonu:

vairākas reizes pieskarities , līdz iedegas vajadzīgās gatavošanas zonas indikators.



#### Lai aktivizētu funkciju:

pieskarities pie taimera .  iedegas. Kad gatavošanas zonas indikators sāks mirgot lēnāk, tiks aktivizēta laika skaitīšana. Displejs pārslēdzas starp  un skaitāmo laiku (minūtes).

#### Lai redzētu, cik ilgi darbojas gatavošanas zona:

iestatiet gatavošanas zonu ar . Gatavošanas zonas indikators sāk mirgot ātri. Displejā redzams, cik ilgi gatavošanas zona darbojas.



#### Lai izslēgtu funkciju:

iestatiet gatavošanas zonu, izmantojot  un pieskarities  vai . Gatavošanas zonas indikators nodziest.

### Laika atgādinājums

Šo funkciju var lietot kā **Laika atgādinājums**, kad plīts ir ieslēgta un gatavošanas zonas neestrādā. Sildīšanas pakāpes displejā būs redzams .

#### Lai ieslēgtu funkciju:

pieskarities pie taimera  vai , lai iestatītu laiku. Kad laiks beidzies, atskan skaņas signāls un sāk mirgot 00.

**Lai izslēgtu skaņu:** pieskarities pie .



Šī funkcija neietekmē gatavošanas zonu darbību.





## 5.9 Pauze

Šī funkcija iestata zemāko sildīšanas pakāpi visās ieslēgtajās gatavošanas zonās.

Kad šī funkcija darbojas, visi pārējie vadības paneļa simboli ir nobloķēti.

Funkcija neaptur taimera funkciju.

Pieskarities pie , lai ieslēgtu funkciju.

 iedegas. Sildīšanas pakāpe tiek samazināta uz 1.

Lai deaktivizētu funkciju, pieskarities

. Ieslēdzas iepriekšējā sildīšanas pakāpe.

## 5.10 Bloķēšana

Vadības paneli var nobloķēt, kamēr darbojas gatavošanas zonas. Tas novērsīs nejaūšu sildīšanas pakāpes maiņu.

**Vispirms iestatiet sildīšanas pakāpi.**

**Lai ieslēgtu funkciju:** pieskarities .

 iedegas uz 4 sekundēm. Taimeris turpina darboties.

**Lai izslēgtu funkciju:** pieskarities . Ieslēdzas iepriekšējā sildīšanas pakāpe.





Kad deaktivizējat plīti, jūs deaktivizējat arī šo funkciju.



## 5.11 Cepeškrāsns bērnu drošības funkcija



Šī funkcija nepieļauj nejaūšu plīts ieslēgšanu un lietošanu.

**Lai aktivizētu funkciju:** aktivizējiet plīti ar . Neiestatiet sildīšanas pakāpi.

Piespiediet  4 sekundes.  iedegas. Izslēdziet plīti, izmantojot .





**Lai deaktivizētu funkciju:** aktivizējiet plīti ar . Neiestatiet sildīšanas pakāpi.

Piespiediet  4 sekundes.  iedegas. Izslēdziet plīti, izmantojot .



**Lai ignorētu funkciju tikai vienu reizi vārīšanai laikā:** aktivizējiet plīti ar .  iedegas. Piespiediet  4 sekundes.

**Iestatiet sildīšanas pakāpi 10 sekunžu laikā.** Varat lietot plīti. Kad jūs deaktivizējat plīti ar , funkcija atkal darbojas.

## 5.12 OffSound Control (Skaņas aktivizēšana un deaktivizēšana)

Deaktivizējiet plīti. Pieskarities pie  3 sekundes. Displejs ieslēdzas un izslēdzas. Pieskarities pie  3 sekundes.  vai  ieslēdzas.

Pieskarities taimera , lai izvēlētos kādu no šādām iespējām:

-  - skaņas ir izslēgtas;
-  - skaņas ir ieslēgtas.

Lai apstiprinātu izvēli, nogaidiet, līdz plīts automātiski deaktivizējas.

Kad šī funkcija ir iestatīta  stāvoklī, skaņas ir dzirdamas tikai tad, kad:

- jūs pieskaraties .
- Laika atgādinājums nolaižas;
- Laika atskaites taimeris nolaižas;
- uz vadības paneļa tiek kaut kas uzlikts.

## 5.13 Jaudas pārvaldība

- Gatavošanas zonas tiek sagrupētas atbilstoši atrašanās vietai un fāžu skaitam uz plīts. Skatīt attēlu.
- Katras fāzes maksimālā elektrības slodze ir 3700 W.
- Funkcija sadala jaudu starp gatavošanas zonām, kas pieslēgtas tai pašai fāzei.
- Šī funkcija aktivizējas, kad vienai fāzei pieslēgto gatavošanas zonu kopējā elektrības slodze pārsniedz 3700 W.
- Funkcija samazina citu gatavošanas zonu, kas pieslēgtas tai pašai fāzei, jaudu.
- Samazinātās jaudas zonu sildīšanas pakāpes attēlošana mainās starp izvēlētajās sildīšanas pakāpi un samazinātās sildīšanas pakāpi. Pēc noteikta laika samazinātās jaudas zonu sildīšanas pakāpes attēlošanas iestatījums paliek pie samazinātās sildīšanas pakāpes.

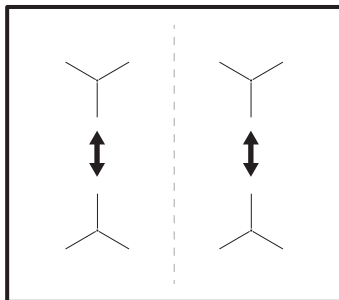

## 5.14 Hob<sup>2</sup>Hood

Uzlabota automātiskā funkcija, kas savieno plīts virsmu un īpašu tvaika nosūcēju. Plīts virsmai un tvaika nosūcējam ir infrasarkanā signāla komunicēšanas ierīce. Ventilatora ātrums tiek noteikts automātiski, par pamatu ņemot režīma iestatījumu un uz plīts izvietotā karstākā ēdiena gatavošanas trauka temperatūru. Ventilatoru var arī darbināt manuāli no plīts virsmas.



Lielākajā daļā tvaika nosūcēju tālvadības sistēma sākotnēji tiek deaktivizēta. Pirms funkcijas lietošanas aktivizējiet to. Lai saņemtu sīkāku informāciju, skatiet tvaika nosūcēja lietotāja rokasgrāmatu.

### Funkcijas automātiskā darbināšana

Lai automātiski darbinātu funkciju, iestatiet automātisko režīmu uz H1 – H6. Plīts sākotnēji ir iestatīta uz režīmu H5. Tvaiku uzsūcējs sāk darboties, tiklīdz iedarbina plīti. Plīts automātiski nosaka ēdiena gatavošanas trauku temperatūru un attiecīgi noregulē ventilatora ātrumu.

### Automātiskie režīmi

	Automātiskais apgaismojums	Vārīšana <sup>1)</sup>	Cepšana <sup>2)</sup>
H0 režīms	Izslēgts	Izslēgts	Izslēgts





	Automātiskais apgaismojums	Vārīšana <sup>1)</sup>	Cepšana <sup>2)</sup>
H1 režīms	Izslēgt	Izslēgts	Izslēgts
H2 režīms <sup>3)</sup>	Izslēgt	1. ventilatora ātrums	1. ventilatora ātrums
H3 režīms	Izslēgt	Izslēgts	1. ventilatora ātrums
H4 režīms	Izslēgt	1. ventilatora ātrums	1. ventilatora ātrums
H5 režīms	Izslēgt	1. ventilatora ātrums	2. ventilatora ātrums
H6 režīms	Izslēgt	2. ventilatora ātrums	3. ventilatora ātrums

1) Ierīce konstatē vārīšanās procesu un aktivizē ventilatora ātrumu saskaņā ar automātisko režīmu.

2) Ierīce konstatē cepšanās procesu un aktivizē ventilatora ātrumu saskaņā ar automātisko režīmu.

3) Šis režīms aktivizē ventilatoru un gaisu un tā darbības pamatā nav temperatūra.

### Automātiskā režīma mainīšana

- Deaktivizējiet ierīci.
- Piespiediet  3 sekundes. Displejs ieslēdzas un izslēdzas.
- Piespiediet  3 sekundes.
- Vairākas reizes piespiediet pie , līdz iedegas .
- Pieskarieties pie taimera , lai izvēlētos automātisko režīmu.





Lai darbinātu tvaika nosūcēju tiešā veidā no tvaika nosūcēja paneļa, deaktivizējiet funkcijas automātisko režīmu.

-  Kad gatavošana ir pabeigta un plīts virsma ir izslēgta, tvaika nosūcēja ventilators vēl kādu laiku var darboties. Pēc tam sistēma deaktivizē ventilatoru automātiski un neļauj jums nejauši aktivizēt ventilatoru nākamo 30 sekunžu laikā.

### Ventilatora ātruma manuālā darbināšana

Funkciju var arī darbināt manuāli. Lai to darītu, piespiediet pie , kad plīts ir ieslēgta. Šādi funkcijas automātiskā darbība tiek deaktivizēta, un jūs varat mainīt ventilatora ātrumu manuāli.

Piespiežot , ventilatora ātrums tiek palielināts par vienu ātrumu. Kad ir sasniegts intensīvais līmenis un atkal tiek

piespiests , tiks iestatīts 0 ventilatora ātrums, kas deaktivizē tvaika nosūcēju. Lai ieslēgtu ventilatora 1. ātrumu, atkal pieskarieties pie .

-  Lai aktivizētu funkcijas automātisko darbību, deaktivizējiet plīts virsmu un atkal aktivizējiet to.

### Gaismas ieslēgšana



Jūs varat iestatīt plīti tā, lai tā ieslēgtu gaismu automātiski katru reizi, kad ieslēdzat plīts virsmu. Lai to izdarītu, iestatiet automātisko režīmu uz H1 – H6.

-  Tvaika nosūcēja gaisma izslēdzas 2 minūtes pēc plīts virsmas deaktivizēšanas.

## 6. PADOMI UN IETEIKUMI

-  **BRĪDINĀJUMS!**  
Skatiet sadaļu "Drošība".

### 6.1 Ēdiena gatavošanas trauki

-  Indukcijas gatavošanas zonās spēcīgs elektromagnētiskais lauks ļoti ātri uzkaršē ēdiena gatavošanas trauku.
-  Izmantojiet indukcijas gatavošanas zonas tikai kopā ar piemērotiem virtuves traukiem.

#### Ēdiena gatavošanas trauku materiāls

- **piemērots:** čuguns, tērauds, emaljēts tērauds, nerūsējošs tērauds, daudzslāņu dibens (ko ražotājs norādījis par pareizu).
- **nepiemērots:** alumīnijs, varš, misiņš, stikls, keramika, porcelāns.

#### Ēdiena gatavošanas trauki ir piemēroti indukcijas plītij, ja:

- ūdens uzvārās ļoti ātri zonā, kurā iestatīts augstākais siltuma iestatījums;
- magnēts pielīp pie ēdiena gatavošanas trauku apakšpuses.

-  Ēdiena gatavošanas trauka pamatnei vajadzētu būt pēc iespējas biežākai un plakanākai. Pirms katlu novietošanas uz plīts virsmas nodrošiniet, lai katlu dibeni būtu tīri un sausi.

#### Ēdiena gatavošanas trauku izmēri

Indukcijas gatavošanas zonas līdz zināmā robežai automātiski pielāgojas ēdiena gatavošanas trauka apakšas izmēram.

Gatavošanas zonas efektivitāte ir saistīta ar ēdiena gatavošanas trauka diametru. Ēdiena gatavošanas trauki ar mazāku diametru par minimālo saņems tikai daļu no gatavošanas zonas ģenerētās jaudas.

-  Skatiet sadaļu "Tehniskie dati".

### 6.2 Trokšņi darbības laikā

#### Ja dzirdami:

- krakšķi: ēdiena gatavošanas trauks izgatavots no dažādiem materiāliem („sendviča” uzbūve);

- svilpieni: tiek izmantota gatavošanas zona ar augstu jaudas līmeni un ēdiena gatavošanas trauks ir gatavots no dažādiem materiāliem ("sendviča" uzbūve);
- dūkoņa: tiek izmantots augsts jaudas līmenis;
- klikšķi: notiek elektrības pārslēgšana;
- šņākšana, dūkoņa: darbojas ventilators.

**Šie trokšņi ir parasta parādība, tie nenorāda, ka ir kādi darbības traucējumi.**

### 6.3 Ēko Timer (Ekonomijas taimeris)

Lai taupītu elektroenerģiju, gatavošanas zona tiek deaktivizēta, pirms atskan laika

atskaites taimera signāls. Darbības laiks ir atkarīgs no sildīšanas pakāpes līmeņa un gatavošanas ilguma.

### 6.4 Ēdienu gatavošanas piemēri

Sakarība starp zonas sildīšanas pakāpi un tās jaudas patēriņu nav lineāra. Sildīšanas pakāpes palielinājums nav proporcionāls jaudas patēriņa palielinājumam. Tas nozīmē, ka gatavošanas zona ar iestatītu vidējo sildīšanas pakāpi darbojas ar mazāk nekā pusi jaudas.



Tabulās minētā informācija ir tikai informatīva.

Karsēšanas pakāpe	Lietojums:	Laiks (min.)	Ieteikumi
 - 1	Uzturēt pagatavotos ēdienus siltus.	pēc nepieciešamības	Uzlieciet vāku uz ēdiena gatavošanas trauka.
1 - 3	Holandiešu mērce, kausēšana: sviests, šokolāde, želatīns.	5 - 25	Laiku pa laikam samaisiet.
1 - 3	Iebiezināt: mīksta omletes, ceptas olas.	10 - 40	Gatavošanas laikā uzlieciet vāku.
3 - 5	Vārīt rīsus un gatavot piena ēdienus uz mazas uguns, uzsildīt pusfabrikātus.	25 - 50	Šķidruma daudzumam jābūt vismaz divreiz lielākam nekā rīsu daudzumam, maisiet ēdienus uz piena bāzes gatavošanas laikā.
5 - 7	Tvaicēt dārzeņus, zivis, gaļu.	20 - 45	Pievienojiet dažas ēdamkarotes šķidruma.
7 - 9	Tvaicēt kartupeļus.	20 - 60	Lietojiet ne vairāk nekā ¼ l ūdens uz 750 g kartupeļu.
7 - 9	Gatavotu lielu ēdienu daudzumu, sautējumus un zupas.	60 - 150	Līdz 3 l šķidruma un sastāvdaļas.
9 - 12	Nedaudz apcept: eskalopu, teļa gaļas, kotlešu, frikadeļu, cīsiņu, aknu, mērces, olu, pankūku, virtuļu cepšana.	pēc nepieciešamības	Cepšanas laikā apgrieziet.
12 - 13	Kārtīgi apcept ēdienu, ceptu filejas steikus, steikus.	5 - 15	Cepšanas laikā apgrieziet.

Karsēšanas pakāpe	Lietojums:	Laiks (min.)	Ieteikumi
14	Vārīt ūdeni, vārīt makaronus, aprūrināt gaļu (gulašu, sautētu cepeti), cept kartupeļus frī eļļā.		
P	Vārīt lielu ūdens daudzumu. Aktivizēta PowerBoost funkcija.		

## 6.5 Padomi un ieteikumi Fry Assist funkcijai

### Lai iegūtu labākus funkcijas rezultātus:

- Ieslēdziet funkciju, kad plīts ir auksta (nav nepieciešams uzsildīt ēdiena gatavošanas traukus atsevišķi).
- Lietojiet ēdiena gatavošanas traukus, kas izgatavoti no nerūsējošā tērauda un kuriem ir dubultais dibens.
- nelietojiet ēdiena gatavošanas traukus ar iespaidumiem dibena centrā;

### Ēdienu gatavošanas piemēri, izmantojot funkciju

Tabulās redzami dati norāda ēdienu piemērus katram sildīšanas pakāpes līmenim. Ēdiena daudzums, biežums, kvalitāte un temperatūra (piem., ēdiens ir sasaldēts) ietekmē pareizo sildīšanas pakāpes līmeni. Izvēlieties sildīšanas pakāpes līmeni un regulējumu, kas vislabāk atbilst jūsu ēdiena gatavošanas ieradumiem un pannām.

Olas	Sildīšanas pakāpes līmenis
Omlete, ceptas olas	1 - 3
Olu kultenis	4 - 6

Zivs	Sildīšanas pakāpes līmenis
Zivs fileja, zivju pirkstiņi, jūras veltes	4 - 6

Gaļa	Sildīšanas pakāpes līmenis
Kotletes, vistas krūtiņa, tītara krūtiņa	1 - 3
Hamburgers, kotlete	2 - 4
Eskalops, fileja, vidēji izcepts / labi izcepts steiks, ceptas desiņas, malta gaļa	4 - 6
Pusjēls steiks	7 - 9

Dārzeni	Sildīšanas pakāpes līmenis
Cepti kartupeļi, nevārīti	1 - 3
Cepti kartupeļu plācenīši	4 - 6
Dārzeni	4 - 6



Dažādi pannu izmēri var prasīt dažādus sasildīšanas laikus. Smagas pannas uztur vairāk karstuma nekā vieglas pannas, taču sasilst ilgāk.

## 6.6 Pareizie katli Fry Assist funkcijai

Lietojiet tikai pannas ar plakanu pamatni. Lai pārbaudītu, vai panna ir piemērota:

1. Novietojiet pannu otrādi.
2. Nolieciet lineālu uz pannas pamatnes.
3. Mēģiniet ielikt 1, 2 vai 5 eiro centu monētu (vai līdzīga biezuma monētas) starp lineālu un pannas pamatni.

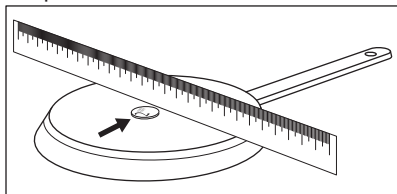

- a. Ja starp lineālu un pannas pamatni varat ielikt monētu, panna nav piemērota.



- b. Ja starp lineālu un pannas pamatni nevarat ielikt monētu, panna ir piemērota.

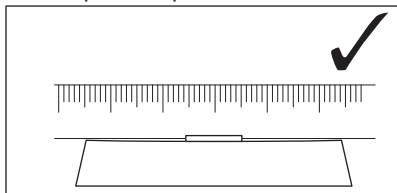

## 6.7 Padomi un ieteikumi Hob<sup>2</sup>Hood

Darbinot plīts virsmu ar funkciju:

- aizsargājiet tvaika nosūcēja paneli no tiešiem saules stariem;
- nenovietojiet halogēna gaismas uz tvaika nosūcēja vadības paneli;
- Nenosedziet plīts vadības paneli.
- Nepārtrauciet signālu starp plīts virsmu un tvaika nosūcēju (piemēram, ar roku, ēdiena gatavošanas trauka rokturi vai augstu katlu). Skatiet attēlu.

**Tvaiku nosūcējs attēlots kā paraugs.**

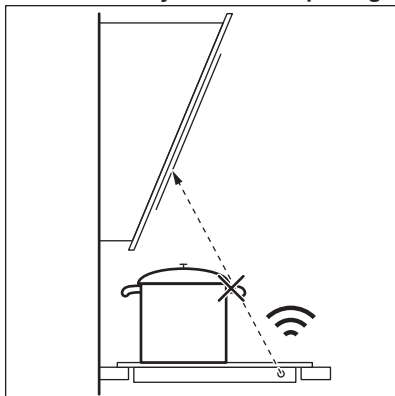

Citas tālvadības ierīces var bloķēt signālu. Nelietojiet šādas ierīces plīts virsmas tuvumā, kamēr darbojas Hob<sup>2</sup>Hood.

### Plīts tvaiku nosūcējs ar Hob<sup>2</sup>Hood funkciju

Lai atrastu pilnu tvaika nosūcēju klāstu, kas darbojas ar šo funkciju, skatiet mūsu interneta vietni. Ar šo funkciju aprīkots AEG plīts tvaiku nosūcējs tiek attēlots ar simbolu .

## 7. KOPŠANA UN TĪRĪŠANA



**BRĪDINĀJUMS!**  
Skatiet sadaļu "Drošība".

### 7.1 Vispārēja informācija

- Tīriet plīti pēc katras lietošanas reizes.

- Vienmēr izmantojiet ēdienu gatavošanas traukus ar tīru apakšu.
- Skrāpējumi vai tumši traipi uz virsmas neietekmē plīts darbību.
- Izmantojiet speciālu tīrīšanas līdzekli, kas paredzēts plīts virsmām.
- Stikla tīrīšanai izmantojiet speciālu skrāpi.

## 7.2 Plīts tīrīšana

- **Noņemot nekavējoties:** izkusušu plastmasu, plastmasas plēvi, cukuru un ēdienu, kura sastāvā ir cukurs, jo pretējā gadījumā nefūrumi var izraisīt plīts bojājumus. Uzmanieties, lai

negūtu apdegumus. Izmantojiet īpašu skrāpi uz stikla virsmas piemērotā leņķī un virziet tā asmeni pāri virsmai.

- **Noņemot, kad plīts ir pietiekami atdzisusi:** kaļķakmens un ūdens traipus, taukvielu šļakstus un krāsu izmaiņas uz spīdīgās metāliskās virsmas. Tīriet plīti ar mitru drāniņu un neabrazīvu mazgāšanas līdzekli. Pēc tīrīšanas noslaukiet plīti sausu ar mīkstu drānu.
- **Spīdošu metāla daļu krāsas zaudēšanas novēršana:** izmantojiet ūdens un etiķa šķīdumu un notīriet stikla virsmu ar drānu.

# 8. PROBLĒMRISINĀŠANA



## BRĪDINĀJUMS!



Skatiet sadaļu "Drošība".

## 8.1 Ko darīt, ja ...

Problēma	Iespējamie iemesli	Risinājums
Plīti nevar ieslēgt vai izslēgt.	Plīts nav pieslēgta elektrotīklam vai nav pieslēgta pareizi.	Pārbaudiet, vai plīts ir pareizi pievienota strāvas padevei. Skatiet savienojuma diagrammu.
	Izdedzis drošinātājs.	Pārliecinieties, vai ierīces darbības traucējums ir saistīts ar drošinātāju. Ja drošinātājs atkārtoti izdeg, sazinieties ar kvalificētu elektriķi.
	Jūs neiestatāt sildīšanas pakāpi 10 sekunžu laikā.	Ieslēdziet plīti vēlreiz un 10 sekunžu laikā iestatiet sildīšanas pakāpi.
	Skarti 2 vai vairāki sensora lauki vienlaicīgi.	Pieskarti tikai vienam sensora laukam.
	Pauze darbojas.	Skatiet sadaļu „Izmantošana ikdienā”.
	Uz vadības paneļa nonācis ūdens vai ir treknī traipi.	Noslaukiet vadības paneli.
Atskan skaņas signāls un plīts virsma deaktivizējas. Izslēdzot plīti, atskan skaņas signāls.	Uz viena vai vairākiem sensoru laukiem uzlikts kāds priekšmets.	Noņemiet priekšmetu no sensoru laukiem.

<b>Problēma</b>	<b>Iespējamie iemesli</b>	<b>Risinājums</b>
Plīts deaktivizējas.	Kaut kas ir uzlikts uz sensora lauka ①.	Noņemiet priekšmetu no sensora lauka.
Atlikušā siltuma indikators neiedegas.	Zona nav karsta, jo darbojas pavisam īsu laiku vai sensors ir bojāts.	Ja zona ir darbojusies pietiekami ilgi, lai būtu karsta, sazinieties ar pilnvarotu servisa centru.
Hob <sup>2</sup> Hood nedarbojas.	Vadības panelis ir nosegts.	Noņemiet priekšmetu no vadības paneļa.
	Jūs izmantojat pārāk augstu katlu, kas aizsedz signālu.	Izmantojiet mazāku katlu, mainiet gatavošanas zonu vai darbiniet plīts virsmu manuāli.
Automātiskā sakarsēšana nedarbojas.	Zona ir karsta.	Ļaujiet zonai pietiekami atdzist.
	Iestatīta maksimālā sildīšanas pakāpe.	Maksimālajai sildīšanas pakāpei ir tāda pati jauda kā funkcijai.
Sildīšanas pakāpe mainās starp diviem līmeņiem.	Jaudas pārvaldība darbojas.	Skatiet sadaļu „Izmantošana ikdienā”.
Sensora lauki sakarst.	Ēdiena gatavošanas trauki ir par lielu vai arī novietoti pārāk tuvu vadības ierīcēm.	Ja nepieciešams, novietojiet lielāka izmēra ēdiena gatavošanas traukus uz aizmugurējām zonām, ja nepieciešams.
Pieskaroties vadības paneļa sensora laukiem, nav skaņas signāla.	Skaņas signāli nav aktivizēti.	Aktivizējiet skaņas signālus. Skatiet sadaļu „Izmantošana ikdienā”.
Ⓛ iedegas.	Cepeškrāsns bērnu drošības funkcija vai Bloķēšana darbojas.	Skatiet sadaļu „Izmantošana ikdienā”.
ⓕ iedegas.	Uz zonas nav ēdiena gatavošanas trauku.	Uzlieciet ēdiena gatavošanas trauku uz zonas.
	Nepiemēroti ēdiena gatavošanas trauki.	Lietot piemērotus virtuves traukus. Skatiet sadaļu "Padomi un ieteikumi".
	Zonai neatbilstošs ēdiena gatavošanas trauka apakšējās daļas diametrs.	Izmantojiet pareiza lieluma ēdiena gatavošanas trauku. Skatiet sadaļu "Tehniskie dati".



Problēma	Iespējamie iemesli	Risinājums
 un skaitlis parādās.	Plīts darbībā radies traucējums.	Izslēdziet plīts virsmu un atkal aktivizējiet to pēc 30 sekundēm. Ja  atkal parādās, atvienojiet plīti no strāvas. Pēc 30 sekundēm atkal pievienojiet plīts virsmu strāvas padevei. Ja problēma atkārtojas, sazinieties ar pilnvaroto servisa centru.
Jūs dzirdāt nepārtrauktus skaņas signālus.	Nepareizs elektrības pieslēgums.	Atvienojiet plīti no strāvas. Lūdziet kvalificētam elektriķim pārbaudīt pieslēgumu.
 iedegas.	Nepareizs elektrības pieslēgums. Plīts ir pieslēgta tikai pie vienas fāzes.	Konsultējieties ar kvalificētu elektriķi vai pārbaudiet pieslēgumu. Skatiet savienojuma diagrammu.

## 8.2 Ja nevarat atrast risinājumu ...

Ja nevarat atrast risinājumu, sazinieties ar ierīces tirgotāju vai pilnvarotu servisa centru. Norādiet datu plāksnītē atrodamos datus. Nosauciet arī stikla keramikas virsmas trīs ciparu-burtu kodu (atrodas stikla virsmas stūrī) un informējiet par redzamo kļūdas

paziņojumu. Pārliedzinieties, ka izmantojāt plīts virsmu pareizi. Ja lietojāt ierīci nepareizi, par problēmu novēršanu, kuru veic apkalpošanas centra darbinieki vai ierīces tirgotājs, tiks ieturēta papildu samaksa pat garantijas apkalpošanas laikā. Informāciju par apkalpošanas centru un garantijas noteikumiem skatiet garantijas brošūrā.

## 9. TEHNISKIE DATI

### 9.1 Datu plāksnīte

Modelis IAE64431FB  
Veids 61 B4A 01 AA  
Indukcija 7.35 kW  
Sēr.Nr. ....  
AEG

Izstrādājuma Nr. 949 597 595 00  
220 - 240 V / 400 V 2 N 50 - 60 Hz  
Ražots Vācijā  
7.35 kW  

### 9.2 Gatavošanas zonu specifikācijas

Gatavošanas zona	Nominālā jauda (maksimālā sildīšanas pakāpe) [W]	PowerBoost [W]	PowerBoost maksimālais darbības laiks [min.]	Ēdiena gatavošanas trauku diametrs [mm]
Priekšējā kreisā	2300	3200	10	125 - 210

Gatavošanas zona	Nominālā jauda (maksimālā sildīšanas pakāpe) [W]	PowerBoost [W]	PowerBoost maksimālais darbības laiks [min.]	Ēdiena gatavošanas trauku diametrs [mm]
Aizmugurējā kreisā	2300	3200	10	125 - 210
Priekšējā labā	1400	2500	4	125 - 145
Aizmugurējā labā	1800	2800	10	145 - 180

Gatavošanas zonu jauda var nedaudz atšķirties no tabulā norādītajiem datiem. Tā mainās atkarībā no ēdiena gatavošanas trauku materiāla un izmēriem.

Lai gūtu optimālus gatavošanas rezultātus, lietojiet ēdiena gatavošanas traukus, kas nav lielāki par tabulā norādīto diametru.

## 10. ENERGOEFEKTIVĀTE

### 10.1 Produkta informācija atbilstoši EU 66/2014 ir spēkā tikai ES tirgum

Modeļa identifikācija	IAE64431FB		
Plīts veids	Iebūvējama plīts virsma		
Gatavošanas zonu skaits	4		
Sildīšanas tehnoloģija	Indukcija		
Riņķa gatavošanas zonu diametrs (Ø)	Priekšējā kreisā	21,0 cm	
	Aizmugurējā kreisā	21,0 cm	
	Priekšējā labā	14,5 cm	
	Aizmugurējā labā	18,0 cm	
Energijas patēriņš pa gatavošanas zonām (EC electric cooking)	Priekšējā kreisā	178,4 Wh / kg	
	Aizmugurējā kreisā	178,4 Wh / kg	
	Priekšējā labā	183,2 Wh / kg	
	Aizmugurējā labā	184,9 Wh / kg	
Plīts enerģijas patēriņš (EC electric hob)	181,2 Wh / kg		

EN 60350-2 - Elektroierīces gatavošanai mājsaimniecībā - 2. daļa: Plītis - Snieguma novērtēšanas metodes

### 10.2 Enerģijas taupīšana

Ievērojot turpmāk izklāstītos ieteikumus ikdienas gatavošanas laikā var ietaupīt enerģiju.

- Lieciet karsēt ūdeni tikai nepieciešamā tilpumā.
- Ja iespējams, uzlieciet ēdiena gatavošanas traukiem vākus.
- Pirms gatavošanas zonas ieslēgšanas uzlieciet uz tās ēdiena gatavošanas trauku.

- Mazākus ēdiena gatavošanas traukus lieciet uz mazākām gatavošanas zonām.
- Ēdiena gatavošanas traukus lieciet tieši gatavošanas zonas centrā.
- Varat izmantot atlikušo siltumu, lai uzturētu ēdienu siltu vai to kausētu.

## 11. APSVĒRUMI PAR VIDES AIZSARDZĪBU

Nododiet otrreizējai pārstrādei materiālus ar simbolu . Ievietojiet iepakojuma materiālus atbilstošajos konteineros to otrreizējai pārstrādei. Palīdziet aizsargāt apkārtējo vidi un cilvēku veselību, atkārtoti pārstrādājot elektrisko un elektronisko iekārtu atkritumus.

Neizmetiet ierīces, kas apzīmētas ar šo simbolu , kopā ar mājsaimniecības atkritumiem. Nododiet izstrādājumu vietējā otrreizējās pārstrādes punktā vai sazinieties ar vietējo pašvaldību.

## TURINYS

1. SAUGOS INFORMACIJA.....	44
2. SAUGOS INSTRUKCIJOS.....	46
3. ĮRENGIMAS.....	49
4. GAMINIO APRAŠYMAS.....	50
5. KASDIENIS NAUDOJIMAS.....	52
6. PATARIMAI.....	57
7. VALYMAS IR PRIEŽIŪRA.....	60
8. TRIKČIŲ ŠALINIMAS.....	61
9. TECHNINIAI DUOMENYS.....	63
10. ENERGIJOS EFEKTYVUMAS.....	63

## PUIKIEMS REZULTATAMS

Dėkojame, kad pasirinkite šį AEG gaminį. Mes sukūrėme jį taip, kad nepriekaištingai veiktų daugelį metų – pasižymintis pažangiomis technologijomis, kurios padeda palengvinti gyvenimą, jis turi funkcijų, kurių galite nerasti įprastuose buitiniuose prietaisuose. Skirkite kelias minutes instrukcijai perskaityti, kad galėtumėte jį maksimaliai panaudoti.

Apsilankykite mūsų interneto svetainėje, kad:



Gautumėte naudojimo patarimų, brošiūrų, trikčių šalinimo, aptarnavimo informacijos:

**[www.aeg.com/webselfservice](http://www.aeg.com/webselfservice)**



Užregistruotumėte savo gaminį geresniam aptarnavimui:

**[www.registreaeg.com](http://www.registreaeg.com)**



Įsigytumėte priedų, vartojamųjų prekių ir originalių atsarginių dalių savo prietaisui:

**[www.aeg.com/shop](http://www.aeg.com/shop)**

## KLIENTŲ PRIEŽIŪRA IR APTARNAVIMAS

Rekomenduojame naudoti tik originalias atsargines dalis.

Kreipdamiesi į įgaliojantį techninės priežiūros centrą, būtina pateikti šią informaciją: modelis, PNC, serijos numeris.

Informacija yra nurodyta techninių duomenų plokštelėje.

 Įspėjimas / atsargumo ir saugos informacija

 Bendroji informacija ir patarimai

 Aplinkosaugos informacija

Galimi pakeitimai.

### 1. SAUGOS INFORMACIJA

Prieš įrengdami ir naudodami šį prietaisą, atidžiai perskaitykite pateiktą instrukciją. Gamintojas neatsako už sužalojimus ar žalą, patirtą dėl netinkamo prietaiso įrengimo ar naudojimo. Instrukciją visada laikykite

saugioje ir pasiekiamoje vietoje, kad prireikus galėtumėte pasižiūrėti.

## 1.1 Vaikų ir pažeidžiamų žmonių sauga

- Vyresni nei 8 metų vaikai ir asmenys, kurių fiziniai, jutimo arba protiniai gebėjimai riboti, arba kuriems trūksta patirties ir žinių, šį prietaisą gali naudoti tik tuomet, jei jie prižiūrimi arba jiems buvo suteikti nurodymai, kaip saugiai naudoti prietaisą, ir jei jie supranta su prietaiso naudojimu susijusius pavojus.
- Nuo 3 iki 8 metų vaikų ir asmenų, turinčių labai sunkią ir sudėtingą negalią, negalima prileisti prie prietaiso, jeigu jie nuolat nėra prižiūrimi.
- Mažesnių nei 3 metų vaikų negalima prileisti prie prietaiso, jeigu jie nuolat nėra prižiūrimi.
- Neleiskite vaikams žaisti šiuo prietaisu.
- Visas pakuotės medžiagas saugokite nuo vaikų ir tinkamai pašalinkite.
- Neleiskite vaikams ir naminiams gyvūnams būti šalia prietaiso, kai jis veikia arba vėsta. Pasiekiamos dalys naudojimo metu gali įkaisti.
- Jeigu prietaise yra apsaugos nuo vaikų įtaisas, jį reikia suaktyvinti.
- Vaikai be priežiūros negali atlikti prietaiso valymo ir naudotojo priežiūros darbų.

## 1.2 Bendrieji saugos reikalavimai

- ĮSPĖJIMAS! Prietaisas ir jo pasiekiamos dalys naudojimo metu įkaista. Būkite atsargūs, kad neprisiliestumėte prie kaitinimo elementų.
- ĮSPĖJIMAS! Neprižiūrimas maisto gaminimas ant kaitlentės su riebalais ar aliejumi gali būti pavojingas ir sukelti gaisrą.
- NIEKADA negesinkite gaisro vandeniui, bet išjunkite prietaisą ir tada uždenkite liepsną, pvz., dangčiu arba gesinimo apdangalu.
- DĖMESIO! Prietaisas negali būti maitinamas per išorinį perjungimo įtaisą, pavyzdžiui, laikmatį, arba

- prijungtas prie grandinės, kurią komunalinė įstaiga reguliariai įjungia ir išjungia.
- **DĖMESIO!** Maisto gaminimo procesas turi būti prižiūrimas. Trumpalaikis maisto gaminimo procesas turi būti nuolat prižiūrimas.
  - **ĮSPĖJIMAS!** Gaisro pavojus: nelaikykite daiktų ant maisto gaminimo paviršių.
  - Niekada nedėkite metalinių daiktų, tokių kaip dangčių, peilių ar šaukštų ant kaitlentės viršaus, nes jie gali įkaisti.
  - Nenaudokite prietaiso, prieš įrengdami jį balduose.
  - Nenaudokite garintuvo prietaisui valyti.
  - Baigę naudotis, išjunkite kaitlentę, naudodamiesi jos valdikliais, ir nepasikliaukite prikaistuvio detektoriumi.
  - Jei stiklo keraminis paviršius / stiklo paviršius įtrūkęs, prietaisą išjunkite ir ištraukite kištuką iš maitinimo lizdo. Jeigu prietaisas prie maitinimo tinklo prijungtas tiesiogiai, naudojant jungiamąją dėžutę, išimkite saugiklį, kad atjungtumėte prietaisą nuo maitinimo tinklo. Bet kuriuo atveju kreipkitės į įgaliojantį techninės priežiūros centrą.
  - Jei pažeidžiamas maitinimo laidas, jį leidžiama keisti tik gamintojui, įgaliojamam klientų aptarnavimo atstovui arba panašios kvalifikacijos asmenims – kitaip gali kilti pavojus.
  - **ĮSPĖJIMAS!** Naudokite tik maisto gaminimo prietaiso gamintojo sukurtas arba prietaiso gamintojo naudojimo instrukcijoje nurodytas kaip tinkamas kaitlenčių apsaugas arba prietaise jau integruotas kaitlenčių apsaugas. Netinkamų apsaugų naudojimas gali sukelti nelaimingus atsitikimus.

## 2. SAUGOS INSTRUKCIJOS

### 2.1 Įrengimas



#### **ĮSPĖJIMAS!**

Šį prietaisą įrengti privalo tik kvalifikuotas asmuo.



#### **ĮSPĖJIMAS!**

Galite susižeisti arba sugadinti prietaisą.

- Nuimkite visas pakavimo medžiagas.
- Neįrenkite ir nenaudokite sugadinto prietaiso.

- Vadovaukitės su prietaisu pateiktomis įrengimo instrukcijomis.
- Būtina paisyti minimalių atstumų iki kitų prietaisų ir spintelėjų.
- Visada būkite atsargūs, kai perkeliate prietaisą, nes jis yra sunkus. Visada mūvėkite apsaugines pirštines ir avėkite uždarą avalynę.
- Apsaugokite nupjautus paviršius hermetiku, kad jie nuo drėgmės neišbrinktų.
- Apsaugokite prietaiso apačią nuo garų ir drėgmės.
- Jokiu būdu neįrenkite prietaiso greta durų ir po langu. Atidarant duris ar langus, jie gali nuversti įkaitusius prikaistuvius nuo prietaiso.
- Kiekvieno prietaiso apačioje yra aušinimo ventiliatoriai.
- Jeigu prietaisas įrengtas virš stalčiaus:
  - Nelaikykite mažų daiktų ar popieriaus lapų, kuriuos galėtų įtraukti, nes jie gali sugadinti aušinimo ventiliatorius arba aušinimo sistemą.
  - Išlaikykite ne mažesnę kaip 2 cm atstumą tarp prietaiso apačios ir stalčiuje laikomų dalių.
- Išimkite spintelėje po prietaisu įdėtas pertvaras.
- Įsitinkinkite, kad įrengta apsauga nuo elektros smūgių.
- Ant laido naudokite įtempimą mažinančią sąvaržą.
- Įsitinkinkite, kad maitinimo laidas ar kištukas (jeigu taikytina) neliestų karšto prietaiso ar karštų prikaistuvijų, kai jungiate prietaisą į netoli esančius lizdus.
- Nenaudokite daugiakanalių adapterių ir ilginamųjų laidų.
- Būkite atsargūs, kad nesugadintumėte elektros kištuko (jeigu taikytina) ar maitinimo laido. Kreipkitės į mūsų įgaliojimą techninės priežiūros centrą arba elektriką, jeigu reikia pakeisti pažeistą maitinimo laidą.
- Dalių su įtampa ir izoliuotų dalių apsauga nuo smūgių turi būti pritvirtinta taip, kad nebūtų galima nuimti be įrankių.
- Elektros kištuką į tinklo lizdąjunkite tik tuomet, kai visiškai pabaigsite įrengimą. Įsitinkinkite, kad įrengus prietaisą, elektros laido kištuką būtų lengva pasiekti.
- Jeigu tinklo lizdas atsilaisvinęs, nejunkite kištuko.
- Norėdami išjungti prietaisą, netraukite už maitinimo laido. Visada traukite paėmę už elektros kištuko.
- Naudokite tik tinkamus izoliavimo įtaisus: liniją apsaugančius automatinius jungiklius, saugiklius (išukami saugikliai turi būti išimami iš jų laikiklio), žeminimo nuotėkio atjungiamuosius įtaisus ir kontaktorius.
- Elektros instaliacija privalo turėti izoliavimo įtaisą, kuris leidžia atjungti prietaisą nuo maitinimo tinklo ties visais poliais. Tarp izoliavimo įtaiso kontaktų turi būti mažiausiai 3 mm pločio tarpelis.

## 2.2 Elektros prijungimas



### ĮSPĖJIMAS!

Gaisro ir elektros smūgio pavojus.

- Visus elektros prijungimus privalo atlikti kvalifikuotas elektrikas.
- Prietaisą privaloma įžeminti.
- Prieš atlikdami bet kokią veiksmą, įsitinkinkite, kad prietaisas būtų atjungtas nuo maitinimo.
- Įsitinkinkite, kad parametrai techninių duomenų plokštelėje atitinka maitinimo tinklo elektros vardinius duomenis.
- Įsitinkinkite, kad prietaisas tinkamai įrengtas. Dėl laisvo ir netinkamo elektros maitinimo laido ar kištuko (jeigu taikytina) gnybtas gali įkaisti.
- Naudokite tinkamą elektros maitinimo laidą.
- Pasirūpinkite, kad elektros laidai nesusipainiotų.

## 2.3 Naudojimas



### ĮSPĖJIMAS!

Pavojus susižaloti, nudegti arba gauti elektros smūgi.

- Prieš naudodami pirmąkart, išimkite visas pakuočių medžiagas, nuimkite etiketes ir apsauginę plėvelę (jeigu taikytina).

- Šis prietaisas skirtas naudoti tik buityje.
- Nekeiskite šio prietaiso techninių savybių.
- Užtikrinkite, kad ventiliavimo angos nebūtų uždengtos.
- Nepalikite veikiančio prietaiso be priežiūros.
- Kiekvieną kartą panaudoję prietaisą, kaitvietę išjunkite.
- Nepasitikėkite prikaistuvių detektoriumi.
- Nedėkite stalo įrankių arba prikaistuvių dangčių ant kaitviečių. Jie gali įkaisti.
- Nenaudokite šio prietaiso, jeigu jūsų rankos šlapios arba jeigu jis liečiasi prie vandens.
- Nenaudokite prietaiso kaip darbatalio arba vietos daiktams laikyti.
- Jeigu prietaiso paviršius įtrūktų, nedelsdami atjunkite prietaisą nuo elektros tinklo. Taip išvengsite elektros smūgio.
- Naudotojai, turintys širdies stimuliatorių, turi išlaikyti ne mažesnę kaip 30 cm atstumą nuo indukcinį kaitviečių, kai prietaisas veikia.
- Kai dedate maistą į karštą aliejų, aliejus gali ištikšti.



### ISPĖJIMAS!

Gaisro ir sprogo pavojus

- Kaitinant riebalus arba aliejų, gali kilti lengvai užsiliepsnojančių garų. Kaitindami riebalus ir aliejų, būkite atsargūs, kad liepsna arba įkaitę daiktai jų neuždegtų.
- Įkaitusio aliejaus garai gali savaime užsiliepsnoti.
- Naudotas aliejus, kuriame yra maisto likučių, gali užsiliepsnoti esant žemesnei temperatūrai nei aliejus, kuris yra naudojamas pirmą kartą.
- Šalia prietaiso, į prietaisą arba ant jo nedėkite degių produktų arba degiais produktais sudrėkintų daiktų.



### ISPĖJIMAS!

Pavojus sugadinti prietaisą.

- Nestatykite įkaitusių prikaistuvių ant valdymo skydelio.
- Nedėkite karšto prikaistuvio dangčio ant kaitlentės stiklinio paviršiaus.

- Neleiskite virti tušties prikaistuviams.
- Būkite atsargūs, kad ant prietaiso nenukristų daiktai arba prikaistuviai. Jie gali pažeisti paviršių.
- Nejunkite kaitviečių, nepastatę ant jų prikaistuvių arba ant jų pastatę tuščius prikaistuvius.
- Nedėkite ant prietaiso aliuminio folijos.
- Prikaistuviai iš ketaus, aliuminio arba su sugadintais dugnais gali subraižyti stiklą / stiklo keramiką. Jeigu tokius indus nuo maisto gaminimo paviršiaus reikia patraukti, juos visada kelkite, o ne traukite.
- Šis prietaisas yra skirtas tik maistui gaminti. Jį draudžiama naudoti kitais tikslais, pavyzdžiui, patalpai šildyti.

## 2.4 Valymas ir priežiūra

- Reguliariai valykite prietaisą, kad apsaugotumėte paviršių nuo nusidėvėjimo.
- Prieš valydami prietaisą, išjunkite jį ir palaukite, kol jis atvės.
- Atjunkite prietaisą nuo elektros tinklo, prieš atlikdami techninės priežiūros darbus.
- Prietaisui valyti nenaudokite garų ir nepurškite vandeniu.
- Valykite prietaisą drėgna, minkšta šluoste. Naudokite tik neutralius ploviklius. Nenaudokite šveičiamųjų produktų, šveitimo kempinių, tirpiklių arba metalinių daiktų.

## 2.5 Aptarnavimas

- Dėl prietaiso remonto kreipkitės į įgaliotąjį techninės priežiūros centrą.
- Naudokite tik originalias atsargines dalis.

## 2.6 Šalinimas



### ISPĖJIMAS!

Pavojus susižeisti arba uždusti.

- Norėdami sužinoti, kaip tinkamai pašalinti seną prietaisą, susisieki su atitinkama savivaldybės įstaiga.
- Ištraukite maitinimo laido kištuką iš maitinimo tinklo lizdo.



- Nupjaukite maitinimo laidą arti prietaiso ir pašalinkite jį.

### 3. ĮRENGIMAS



#### ĮSPĖJIMAS!

Žr. saugos skyrius.

#### 3.1 Prieš įrengiant

Prieš įrengdami kaitlentę, užrašykite žemiau informaciją iš techninių duomenų plokštelių. Techninių duomenų plokštelę rasite kaitlentės apačioje.

Serijos numeris.....

#### 3.2 Įmontuojamos kaitlentės

Į baldus įmontuojamos kaitlentės gali būti naudojamos tik po to, kai jos bus įrengtos tinkamame standartus atitinkančiame paviršiuje.

#### 3.3 Prijungimo kabelis

- Kaitlentė pristatoma su prijungimo kabeliu.
- Norėdami pakeisti pažeistą maitinimo kabelį, naudokite kabelį H05V2V2-F, kuris atlaiko 90 °C arba aukštesnę temperatūrą. Kreipkitės į vietos techninio aptarnavimo centrą.

#### 3.4 Surinkimas

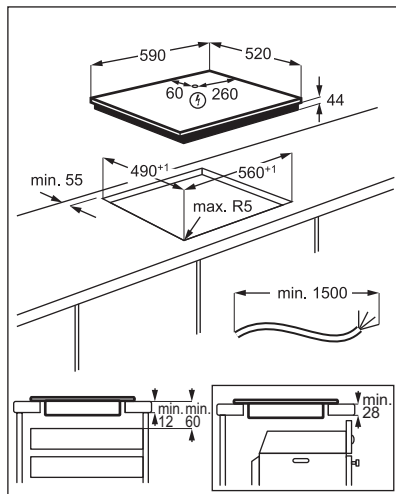
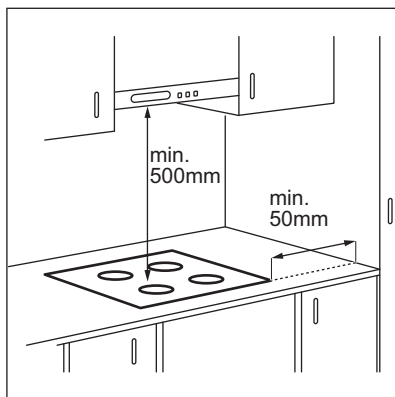

Jeigu prietaisas įrengtas virš stalčiaus, gaminant maistą kaitlentės ventilacija gali sušildyti stalčiuje laikomus daiktus.

## 4. GAMINIO APRAŠYMAS

### 4.1 Maisto gaminimo paviršių išdėstymas

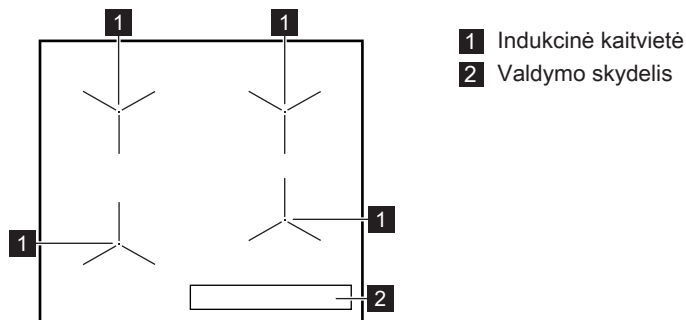



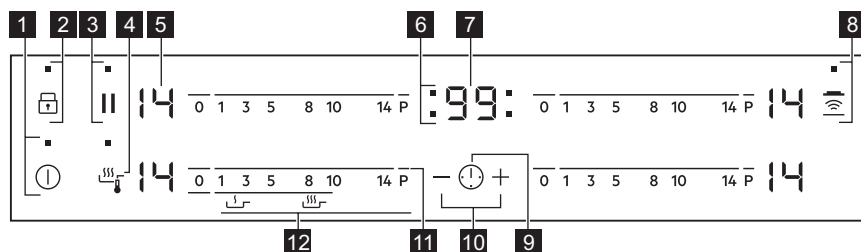

### 4.2 Valdymo skydelio išdėstymas











Prietaisą valdykite jutiklių laukais. Rodiniai, indikatoriai ir garso signalai parodo, kurios funkcijos veikia.

Jutiklio laukas	Funkcija	Pastaba
1	ⓘ	IJUNGTA / IŠJUNGTA Kaitlentei įjungti ir išjungti.
2	🔒	Fiksatorius / Apsaugos nuo vaikų įtaisas Skirta valdymo skydeliui užrakinti / atrakinti.
3		Sustabdyti Įjungia ir išjungia funkciją.
4	🔥	Fry Assist Įjungia ir išjungia funkciją.
5	-	Kaitinimo lygio rodmuo Rodo kaitinimo lygį.
6	-	Kaitviečių laikmačio indikatoriai Rodo, kuriai kaitvietei nustatote laiką.
7	-	Laikmačio ekranas Rodo laiką minutėmis.

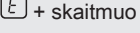
	Jutiklio laukas	Funkcija	Pastaba
8		Hob <sup>2</sup> Hood	Ijungia ir išjungia funkcijos rankinio valdymo režimą.
9		-	Kaitvietės pasirinkimas.
10		-	Pailgina arba sutrumpina laiką.
11		PowerBoost	Ijungia funkciją.
12	-	Valdymo juosta	Nustato kaitinimo lygį.

### 4.3 Kaitinimo lygių rodiniai

Rodiny	Aprašas
	Kaitvietė išjungta.
	Kaitvietė veikia.
	Veikia Sustabdyti.
	Veikia Automatinis įkaitinimas.
	Veikia PowerBoost.
	Ivyko veikimo triktis.
	OptiHeat Control (3 veiksmas. Likusio karščio indikatorius): gaminamas maistas / palaikoma šiluma / likęs karštis.
	Veikia Fiksatorius /Apsaugos nuo vaikų įtaisas.
	Prikaistuvius netinkamas arba per mažas, arba neuždėtas ant kaitvietės.
	Veikia Automatinis išjungimas.

## 4.4 OptiHeat Control (3 veiksmas. Likusio karščio indikatorius)



### ĮSPĖJIMAS!

 Pavojus nusideginti dėl likusio karščio. Indikatoriai rodo šiuo metu naudojamų kaitviečių likusio karščio lygį. Taip pat gali įsijungti greita esančių kaitviečių indikatoriai, netgi jei jų nenaudojate.

Indukcinės kaitvietės maisto gaminimo metu kaitina tiesiogiai prikaistuvio dugną. Stiklo keramikos paviršius įšyla dėl likusio prikaistuvio karščio.

## 5. KASDIENIS NAUDOJIMAS



### ĮSPĖJIMAS!



Žr. saugos skyrius.

### 5.1 Įjungimas ir išjungimas

Lieskite  1 sekundę, kad įjungtumėte arba išjungtumėte kaitlentę.

### 5.2 Automatinis išjungimas

Ši funkcija automatiškai išjungia kaitlentę, jeigu:

- visos kaitvietės yra išjungtos;
- įjungę kaitlentę, nenustatėte kaitinimo lygio;
- kažką išliejote arba padėjote ką nors (puodą, šluostę ir pan.) ant valdymo skydelio ilgesniam laikui nei 10 sekundžių. Pasigirsta garso signalas ir kaitlentė išsijungia. Nuimkite daiktą arba nuvalykite valdymo skydelį;
- kaitlentė perkaista (pvz., jeigu kaitinate tuščią keptuvę). Palaukite, kol kaitvietė atauš, prieš vėl naudodami kaitlentę;
- naudojate netinkamus prikaistus. Užsidega simbolis  ir po 2 minučių kaitvietė išsijungia automatiškai;
- neišjungėte kaitvietės arba nepakeitėte kaitinimo lygio. Po tam tikro laiko užsidega  ir kaitlentė išsijungia.

**Santykis tarp kaitinimo lygio ir laiko, po kurio kaitlentė išsijungia:**

Kaitinimo lygis	Kaitlentė išsijungia po
 1–3	6 valandų
4–7	5 valandų
8–9	4 valandų
10–14	1,5 valandos

### 5.3 Kaitinimo lygis

Norėdami nustati ar pakeisti kaitinimo lygį:

Palieskite valdymui juosta ties tinkamu kaitinimo lygiu arba pirštu lieskite valdymo juosta, kol pasieksite tinkamą kaitinimo lygį.

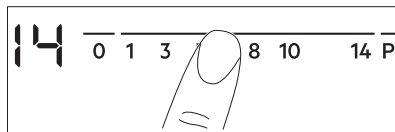

### 5.4 Kaitviečių naudojimas

Uždėkite prikaistuvį ant pasirinktos kaitvietės vidurio. Indukcinės kaitvietės prisitaiko automatiškai pagal prikaistuvio dugno dydį.



### 5.5 Automatinis įkaitinimas

Aktyvinkite šią funkciją, kad per trumpesnį laiką pasiektumėte norimą

kaitinimo lygį. Kai ši funkcija įjungta, kaitvietė pradžioje veikia didžiausiu lygiu, o po to gaminama norimu kaitinimo lygiu.

 Kaitvietė turi būti šalta, kad galėtumėte įjungti šią funkciją.

### Norėdami įjungti šią funkciją

**kaitvietei:** palieskite **P** ( užsidega). Nedelsdami palieskite norimą kaitinimo lygį. Po 3 sekundžių užsidega (.

**Norėdami išjungti funkciją:** pakeiskite kaitinimo lygį.

## 5.6 PowerBoost

Ši funkcija padidina indukcinį kaitviečių galią. Indukcinei kaitvietei šią funkciją galima įjungti tik robotam laikui. Po to indukcinė kaitvietė automatiškai grįžta į aukščiausią kaitinimo lygį.

 Žr. skyrių „Techniniai duomenys“.

### Norėdami įjungti šią funkciją

**kaitvietei:** palieskite **P** ( įsijungia.

**Norėdami išjungti funkciją:** pakeiskite kaitinimo lygį.

## 5.7 Fry Assist

Ši funkcija suteikia galimybę nustatyti kaitinimo lygį maisto kepimui. Kaitlentė automatiškai palaiko pasirinktą temperatūrą kepat. Nustačius kaitinimo lygį, temperatūros nereikia reguliuoti rankomis.

 Galite nustatyti šią funkciją kaitlentės priekinei kairiajai kaitvietei.





### DĖMESIO

Mažam kaitinimo lygiui naudokite tik laminuotas keptuves, kad apsaugotumėte nuo prikaistuvių perkaitimo ir pažeidimo.

### Norėdami įjungti funkciją:

1. Uždėkite tuščią keptuvę ant priekinės kairiosios kaitvietės. Kai naudojate šią funkciją, nenaudokite dangčio.

2. Paspauskite . Užsidegs virš simbolio esantis indikatorius. Kaitinimo lygis nustatytas ties .
3. Nustatykite geriausią kaitinimo lygį norimam kepti maistui. Žr. lentelę, esančią skyriuje „Patarimai“. Virš simbolio esantys indikatoriai pradės lėtai mirksėti. Kaitvietė kaista.
4. Palaukite, kol keptuvė įkais iki jūsų nustatytos temperatūros. Pasigirsta garso signalas. Užsidega virš simbolio esantys visi indikatoriai.
5. Įdėkite maisto ir šiek tiek riebalų į keptuvę.

### Norėdami išjungti funkciją:

Palieskite kairiosios priekinės kaitvietės **0** arba .

## 5.8 Laikmatis

### Atgalinės atskaitos laikmatis

Šią funkciją naudokite kaitvietės vienai maisto gaminimo trukmei nustatyti.

Pirmiausiai nustatykite kaitvietės, o po to – funkcijos kaitinimo lygį.

### Norėdami nustatyti kaitvietę: kelis

kartus palieskite , kol įsijungs reikiamos kaitvietės indikatorius.



**Norėdami įjungti funkciją:** palieskite laikmačio  laikui nustatyti (00–99 min.). Kai kaitvietės indikatorius pradeda lėtai mirksėti, pradeda atgalinė laiko atskaita.

### Norėdami pamatyti likusį laiką:

nustatykite kaitvietę su . Kaitvietės indikatorius pradeda greitai mirksėti. Ekrane rodomas likęs laikas.

**Norėdami pakeisti laiką:** nustatykite kaitvietę su . Palieskite  arba .

### Norėdami išjungti funkciją:

nustatykite kaitvietę su  ir palieskite . Likęs laikas skaičiuojamas atgal iki 00. Kaitvietės indikatorius užgęsta.



Kai laikas baigiasi, pasigirsta garso signalas ir mirksi 00. Kaitvietė išsijungia.



**Norėdami išjungti garsą:** palieskite .

### CountUp Timer (laiko skaičiavimo pirmyn laikmatis)

Galite naudoti šią funkciją, jeigu norite sužinoti, kiek laiko kaitvietė veikia.

#### Norėdami nustatyti kaitvietę: kelis



kartus palieskite , kol įsijungs reikiamos kaitvietės indikatorius.

**Norėdami įjungti funkciją:** palieskite laikmačio .  užsidega. Kai kaitvietės indikatorius pradeda lėtai mirksėti, pradeda laiko atskaita pirmyn. Ekране tai rodoma , tai skaičiuojamas laikas (minutėmis).

#### Norėdami pamatyti, kiek laiko veikia



**kaitvietė:** kaitvietę nustatykite su . Kaitvietės indikatorius pradeda greitai mirksėti. Ekране rodoma, kiek laiko veikia kaitvietė.

#### Norėdami išjungti funkciją:

nustatykite kaitvietę su  ir palieskite  arba . Kaitvietės indikatorius užgesa.

#### Minučių skaitlys

Galite naudoti šią funkciją kaip **Minučių skaitlys**, kai kaitlentė yra įjungta ir kaitvietės neveikia. Kaitinimo lygio ekrane rodoma .

**Norėdami įjungti funkciją:** palieskite . Palieskite laikmačio  arba , kad nustatytumėte laiką. Kai laikas baigiasi, pasigirsta garso signalas ir mirksi **00**.

**Norėdami išjungti garsą:** palieskite .



 Ši funkcija neturi poveikio kaitviečių veikimui.

## 5.9 Sustabdyti

Funkcija nustato visas veikiančias kaitvietes į žemiausią kaitinimo lygį.

Kai veikia funkcija, visi kiti valdymo skydelių simboliai yra užrakinti.

Funkcija neišjungia laikmačio funkcijų.



Palieskite , kad įjungtumėte funkciją. . Kaitinimo lygis sumažinamas iki 1.

Norėdami išjungti funkciją: palieskite . Įsijungia ankstesnis kaitinimo lygis.

## 5.10 Fiksatorius

Galite užrakinti valdymo skydelį, kai kaitvietės veikia. Taip galima išvengti atsitiktinio kaitinimo lygio pakeitimo.

**Pirmausia nustatykite kaitinimo lygį.**

**Norėdami įjungti funkciją:** palieskite .  užsidega 4 sekundėms. Laikmatis lieka įjungtas.

**Norėdami išjungti funkciją:** palieskite





. Įsijungia ankstesnis kaitinimo lygis.

 Išjungus kaitlentę, išjungiamas ir ši funkcija.





## 5.11 Apsaugos nuo vaikų įtaisas

Ši funkcija apsaugo, kad kaitlentė nepradėtų veikti atsitiktinai.

**Norėdami įjungti funkciją:** įjunkite

kaitlentę su . Kaitinimo lygio nenustatykite. Palieskite  ir palaikykite 4 sekundes. Įsižiėbs . Išjunkite kaitlentę su .



**Norėdami išjungti funkciją:** įjunkite



kaitlentę su . Kaitinimo lygio nenustatykite. Palieskite  ir palaikykite 4 sekundes. Įsižiėbs . Išjunkite kaitlentę su .



**Norėdami nepaisyti funkcijos tik vienam maisto gaminimui:** įjunkite

kaitlentę su .  įsižiėbia. Palieskite ir 4 sekundes palaikykite . **Per 10 sekundžių nustatykite kaitinimo lygį.** Kaitlentę galima naudoti. Kai išjungiate kaitlentę su , funkcija vėl veikia.

## 5.12 OffSound Control (Garso signalų išjungimas ir įjungimas)

Išjunkite kaitlentę. Palieskite ir 3 sekundes palaikykite . Ekranas įsijungia ir išsijungia. Palieskite ir palaikykite  3 sekundes. Įsižiėbs .

arba . Palieskite  laikmatį, kad pasirinktume vieną iš šių:

-  – garso signalai išjungti
  -  – garso signalai įjungti
- Norėdami patvirtinti pasirinkimą, palaukite, kol kaitlentė automatiškai išsijungs.

Kai funkcija yra nustatyta ties , garso signalai girdimi tik tuo atveju, kai:

- paliečiate ;
- Minučių skaitlys išsijungia;
- Atgalinės atskaitos laikmatis išsijungia;
- ką nors padedate ant valdymo skydelio.

## 5.13 Galios valdymas

- Kaitvietės sugrupuojamos pagal vietą ir kaitlentės fazių skaičių. Žr. paveikslėlį.
- Kiekvienos fazės maksimali elektros apkrova yra 3 700 W.
- Ši funkcija paskirsto galią tarp kaitviečių, prijungtų prie tos pačios fazės.
- Ši funkcija įsijungia, kai bendra kaitviečių, prijungtų prie vienos fazės, elektros apkrova viršija 3 700 W.
- Ši funkcija sumažina galią kitoms kaitvietėms, prijungtomis prie tos pačios fazės.
- Kaitviečių, kurių galia sumažinta, kaitinimo lygio rodinys keičiasi nuo pasirinkto kaitinimo lygio į sumažintą kaitinimo lygį. Po tam tikro laiko kaitviečių, kurių galia sumažinta, kaitinimo lygio rodinys rodomas kaip sumažintas kaitinimo lygis.

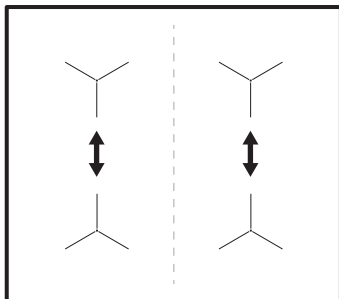

## 5.14 Hob<sup>2</sup>Hood

Tai pažangi automatinė funkcija, kuri sujungia kaitlentę ir specialų gartraukį. Ir kaitlentė, ir gartraukis turi infraraudonųjų spindulių signalų perdavimo mechanizmą. Ventilatoriaus sukimosi greitis nustatomas automatiškai pagal režimo nuostatą ir ant kaitlentės esančio karščiausio prikaistuvio temperatūrą. Ventilatorių galite valdyti ir rankomis, reguliuodami kaitlentėje.



Didžiosios daugumos gartraukių nuotolinio valdymo sistema pradžioje būna išjungta. Įjunkite ją, prieš pradėdami naudoti šią funkciją. Daugiau informacijos rasite gartraukio naudojimo instrukcijoje.

### Automatinis funkcijos valdymas

Norėdami funkciją valdyti automatiškai, nustatykite automatinio režimo H1–H6 nuostatas. Kaitlentė pradžioje būna nustatyta į H5. Gartraukis reaguoja, kai reguliuojate kaitlentę. Kaitlentė automatiškai nustato prikaistuvio temperatūrą ir sureguliuoja ventilatoriaus sukimosi greitį.

### Automatiniai režimai

	Automa- tinis ap- švieti- mas	Viri- mas <sup>1)</sup>	Kepi- mas <sup>2)</sup>
H0 režimas	Išjungta	Išjungta	Išjungta
H1 režimas	Išjungta	Išjungta	Išjungta
H2 režimas <sup>3)</sup>	Išjungta	1 venti- liatoriaus greitis	1 venti- liatoriaus greitis
H3 režimas	Išjungta	Išjungta	1 venti- liatoriaus greitis
H4 režimas	Išjungta	1 venti- liatoriaus greitis	1 venti- liatoriaus greitis





	Automa- tinis ap- švieti- mas	Viri- mas <sup>1)</sup>	Kepi- mas <sup>2)</sup>
H5 reži- mas	Ijungta	1 venti- liatoriaus greitis	2 venti- liatoriaus greitis
H6 reži- mas	Ijungta	2 venti- liatoriaus greitis	3 venti- liatoriaus greitis

1) Kaitlentė aptinka virimo procesą ir pagal automatinį režimą parenka ventiliatoriaus sukimosi greitį.

2) Kaitlentė aptinka kepimo procesą ir pagal automatinį režimą parenka ventiliatoriaus sukimosi greitį.

3) Šis režimas suaktyvina ventiliatorių bei apšvietimą neatsižvelgiant į temperatūrą.





### Automatinio režimo keitimas

1. Išjunkite prietaisą.
2. Palieskite ir 3 sekundes palaikykite . Ekranas įsijungia ir išsijungia.
3. Palieskite ir 3 sekundes palaikykite .
4. Kelis kartus palieskite , kol užsidegs .
5. Norėdami pasirinkti automatinį režimą, palieskite laikmačio .

 Norėdami valdyti gartraukį, tiesiogiai naudodami gartraukio skydelį, išjunkite šios funkcijos automatinį režimą.

 Pabaigus gaminti ir išjungus kaitlentę, gartraukio ventiliatorius gali dar kurį laiką veikti. Praėjus tam laikui tarpui, sistema automatiškai išsijungia ventiliatorių ir paskesnes 30 sekundžių apsaugo ventiliatorių nuo netyčinio jo įjungimo.

### Ventiliatoriaus sukimosi greičio valdymas rankomis

Funkciją galima valdyti rankomis. Norėdami tai padaryti, veikiant kaitlentei palieskite . Tuomet automatinis funkcijos valdymas bus išjungtas ir ventiliatoriaus sukimosi greitį galėsite keisti rankomis. Paspaudus , ventiliatoriaus sukimosi greitis padidėja viena padala. Pasiekus intensyviausią lygį ir paspaudus , vėl nustatomas nulinis ventiliatoriaus sukimosi greitis, t. y. gartraukio ventiliatorius išsijungiamas. Norėdami vėl įjungti ventiliatoriaus 1-ą greičio nuostatą, palieskite .

 Norėdami suaktyvinti funkcijos automatinį valdymą, išjunkite kaitlentę ir vėl ją įjunkite.

### Apšvietimo įjungimas

Galite nustatyti, kad kaitlentė automatiškai įjungtų apšvietimą kiekvieną kartą jums įjungus kaitlentę. Norėdami tai padaryti, nustatykite automatinio režimo H1–H6 nuostatas.

 Gartraukio apšvietimas išsijungia praėjus 2 minutėms po kaitlentės išjungimo.



## 6. PATARIMAI



### ĮSPĖJIMAS!

Žr. saugos skyrius.

### 6.1 Prikaistuviai



Indukcinių kaitviečių stripus elektromagnetinis laukas labai greitai įkaitina prikaistusius.



Su indukcinėmis kaitvietėmis naudokite tinkamus prikaistusius.

#### Prikaistuvių medžiaga

- **tinkama:** ketus, plienas, emaliuotasis plienas, nerūdijantysis plienas, daugiasluoksnis dugnas (jeigu gamintojo pažymėta, kad tinka).
- **netinkama:** aliuminis, varis, žalvaris, stiklas, keramika, porcelianas.

#### Prikaistuviai tinka indukciniai viryklei, jeigu:

- vanduo labai greitai užverda ant kaitvietės, nustatytos aukščiausią galia;
- ant prikaistuvio dugno prikimba magnetas.



Prikaistuvio dugnas turi būti kuo storesnis ir lygesnis. Prieš dėdami prikaistusius ant kaitlentės paviršiaus, įsitikinkite, kad jų dugnai būtų švarūs ir sausi.

#### Prikaistuvio matmenys

Indukcinės kaitvietės prisitaiko automatiškai pagal prikaistuvio dugno dydį.

Kaitvietės veiksmingumas yra susijęs su prikaistuvio skersmeniu. Mažesnio nei minimalaus skersmens prikaistuvius gauna tik dalį kaitvietės sukuriamos galios.



Žr. „Techniniai duomenys“.

### 6.2 Triukšmo lygis naudojimo metu

#### Jeigu girdite:

- traškėjimą: prikaistuviai pagaminti iš skirtingų medžiagų (kelių sluoksnių principu).
- švilpimą: naudojate kaitvietę nustatę didelę galią ir prikaistuvį, pagamintą iš skirtingų medžiagų (kelių sluoksnių principu).
- dūzgimas: naudojate didelę galią.
- spragsėjimas: elektrinis perjungimas.
- šnypštimas, gaudimas: veikia ventiliatorius.

**Šis triukšmas yra normalus ir nereiškia jokio gedimo.**

### 6.3 Ūko Timer (Ekonominis laikmatis)

Energijos taupymo tikslais kaitvietės kaitinimo elementas automatiškai išsijungia anksčiau, nei pasigirsta atgalinės laiko atskaitos garso signalas. Veikimo trukmė priklauso nuo kaitinimo lygio ir maisto gaminimo trukmės.

### 6.4 Maisto gaminimo pavyzdžiai

Kaitinimo lygis ir kaitvietės energijos sąnaudos susiję netiesiogiai. Didesnis kaitinimo lygis nėra tiesiogiai proporcingas energijos sąnaudų padidėjimui. Tai reiškia, kad kaitvietė, veikianti vidutiniu kaitinimo lygiu, naudoja mažiau nei pusę savo galios.



Duomenys lentelėje yra tik orientacinio pobūdžio.

Kaitinimo lygis	Naudojimas:	Laikas (min.)	Patarimai
 - 1	Išlaikyti pagamintą maistą šilta.	jeigu reikia	Uždenkite prikaistuvį dangčiu.
1–3	Tinka padažui „Hollandaise“, sviestui, šokoladui, želė tirpinti.	5–25	Retkarčiais pamaišykite.
1–3	Tirštinti: purūs omletai, kepti kiaušiniai.	10–40	Gaminkite uždenę prikaistuvius.
3–5	Tinka virti ryžius ir gaminti pieno škuosius patiekalus, taip pat šildyti pagamintus patiekalus.	25–50	Verdant ryžius, vandens turi būti bent dvigubai daugiau nei ryžių; gamindami pieno škuosius patiekalus, juos įpusėjęs procesui pamaišykite.
5–7	Daržovių gaminimas garuose, žuvis, mėsa.	20–45	Įpilkite pora valgomųjų šaukštų skysčio.
7–9	Bulvių virimas garuose.	20–60	Gamindami 750 g bulvių, naudokite daugiausia ¼ l vandens.
7–9	Tinka gaminti didesnius maisto kiekius, troškinius ir sriubas.	60–150	Iki 3 l skysčio ir maisto produktai.
9–12	Kepti ant nedidelio karščio: eskalopus, veršienos muštinius, kotletus, pyragėlius su įdaru, dešreles, kepenėles, miltų, sviesto ir pieno mišinius, kiaušinius, blynus, spurgas.	jeigu reikia	Patiekalo gaminimo laikui įpusėjęs, apverskite.
12–13	Intensyvus kepimas, smulkiai supjaustytos paskrudintos bulvės, nugarinės žlėgtainis, bifštekas.	5–15	Patiekalo gaminimo laikui įpusėjęs, apverskite.
14	Tinka virti vandeniui, makaronams, skrudinti mėsa (guliaša, troškintą mėsą), kepti bulvių traškučius apsemtus aliejuje.		
<b>P</b>	Tinka virti didelį kiekį vandens. PowerBoost yra įjungta.		

## 6.5 Funkcijos Fry Assist naudingi patarimai

### Norėdami gauti geriausius rezultatus su funkcija:

- Paleiskite funkciją esant šaltai kaitlentei (nereikalinga rankomis pašildyti prikaistuvius).
- Naudokite iš nerūdijančio plieno pagamintą prikaistuvį su daugiasluoksniu dugnu.

- Nenaudokite prikaistuvio su įspaudais dugno viduryje.

### Maisto gaminimo naudojant funkciją pavyzdžiai

Lentelėse pateikti kiekvieno kaitinimo lygio patiekalų pavyzdžiai. Maisto kiekis, storis, kokybė ir temperatūra (t. y. užšaldyto) turi įtakos tinkamam kaitinimo lygiui. Pasirinkite kaitinimo lygį ir reguliavimą geriausiai tinkantį jūsų gaminimo įpročiams ir keptuvėms.

Kiaušiniai	Kaitinimo lygis
Omletas, kepti kiaušiniai	1–3
Kiaušininė	4–6
Žuvis	Kaitinimo lygis
Žuvies filė, žuvų piršteliai, jūros gėrybės	4–6
Mėsa	Kaitinimo lygis
Kotletas, vištos krūtinėlė, kalakuto krūtinėlė	1–3
Mėsainis, mėsos kukuliai	2–4
Eskalopas, filė, vidutiniškai iškeptas / gerai iškeptas kepsnys, keptos dešrelės, faršas	4–6
Kepsniai su krauju	7–9
Daržovės	Kaitinimo lygis
Keptos bulvės, nuluptos	1–3
Keptų bulvių blyneliai	4–6
Daržovės	4–6



Skirtingiems keptuvių dydžiams gali reikėti skirtingo įkaitinimo laiko. Sunkios keptuvės išlaiko daugiau šilumos nei lengvos, bet joms reikia daugiau laiko įkaisti.

## 6.6 Tinkamos keptuvės funkcijai Fry Assist

Naudokite tik keptuves lygiu dugnu. Norint patikrinti, ar keptuvė tinkama:

1. Padėkite savo keptuvę dugnu į viršų.
2. Keptuvės apačioje padėkite liniuotę.
3. Tarp liniuotės ir keptuvės dugno pamėginkite įdėti 1, 2 ar 5 euro centų monetą (arba panašaus storio monetą).

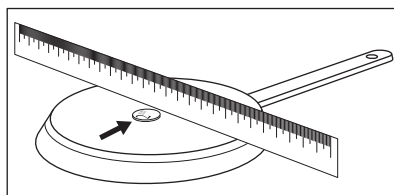

- a. Keptuvė yra netinkama, jeigu galite įdėti monetą tarp liniuotės ir keptuvės.

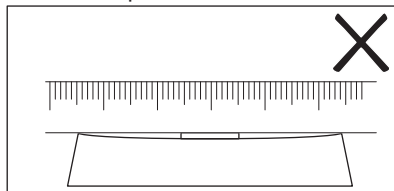

- b. Keptuvė yra tinkama, jeigu negalite įdėti monetos tarp liniuotės ir keptuvės.

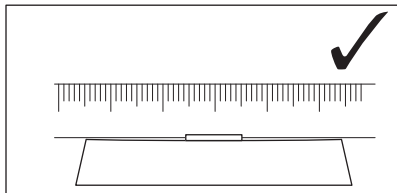

## 6.7 Naudingi patarimai Hob<sup>2</sup>Hood

Kai naudojate kaitlentę su šia funkcija:

- Apsaugokite gartraukio skydelį nuo tiesioginių saulės spindulių.
- Nenukreipkite į gartraukio skydelį halogeninio žibintuvėlio.
- Neuždenkite kaitlentės valdymo skydelio.
- Neužstokite signalo tarp kaitlentės ir gartraukio (pvz., ranka, prikaistuvio rankena ar aukštu puodu). Žr. paveikslėlį.

**Paveikslėlyje parodytas gartraukis yra tik kaip pavyzdys.**

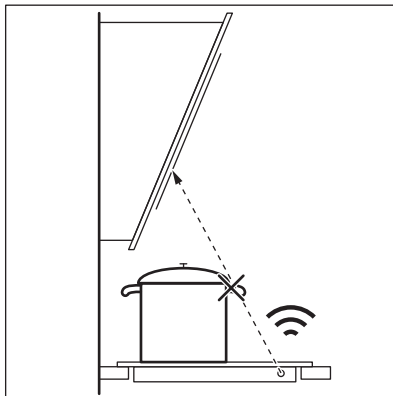

- **i** Kiti nuotoliniu būdu valdomi prietaisai gali blokuoti signalą. Nenaudokite tokių prietaisų netoli kaitlentės, kai įjungta „Hob<sup>2</sup>Hood“.

### Gartraukiai su funkcija Hob<sup>2</sup>Hood

Visą gartraukių, veikiančių su šia funkcija, asortimentą rasite mūsų vartotojams skirtoje interneto svetainėje. AEG gartraukiai, kurie veikia su šia funkcija, privalo turėti simbolį .

## 7. VALYMAS IR PRIEŽIŪRA



### ĮSPĖJIMAS!

Žr. saugos skyrius.

### 7.1 Bendra informacija

- Valykite kaitlentę po kiekvieno panaudojimo.
- Visada naudokite prikaistusvisius švariais dugnais.
- Įbrėžimai ar tamsios dėmės ant paviršiaus neturi įtakos kaitlentės veikimui.
- Naudokite specialius, kaitlentei valyti tinkamus valiklius.
- Naudokite specialią, stiklui skirtą grandyklę.

### 7.2 Kaitlentės valymas

- **Nuvalykite nedelsdami:** išsilydžiusį plastiką, plastmasinę plėvelę, cukrų ir

maistą su cukrumi, nes kitaip nešvarumai gali pakenkti kaitlentei. Būkite atsargūs, kad išvengtumėte nudegimų. Naudokite specialią grandyklę, kurią prie stiklo paviršiaus pridėkite smailiu kampu ir stumkite ašmenis paviršiumi.

- **Kaitlentei pakankamai ataušus pašalinkite:** kalkių nuosėdas, vandens dėmes, riebalų dėmes, metalo spalvos dėmes. Kaitlentę valykite drėgnu skudurėliu ir nešveičiamąja valymo priemone. Nuvalę kaitlentę, ją nusauskite minkštu audiniu.
- **Pašalinkite blizgančias metalo atspalvio dėmes:** naudokite vandens ir acto tirpalą ir valykite stiklo paviršių šluoste.

## 8. TRIKČIŲ ŠALINIMAS



### ĮSPĖJIMAS!

Žr. saugos skyrius.

### 8.1 Ką daryti, jeigu...

Triktis	Galima priežastis	Atitaisymo būdas
Kaitlentės nepavyksta įjungti arba valdyti.	Kaitlentė neprijungta arba netinkamai prijungta prie elektros tinklo.	Patikrinkite, ar kaitlentė tinkamai prijungta prie elektros tinklo. Žr. prijungimo schemą.
	Perdegė saugiklis.	Patikrinkite, ar veikimas sutriko dėl saugiklio. Jeigu saugiklis pakartotinai perdega, kreipkitės į kvalifikuotą elektriką.
	10 sekundžių nenustatėte kaitinimo lygio.	Dar kartą įjunkite kaitlentę ir nustatykite kaitinimo lygį greičiau nei per 10 sekundžių.
	Vienu metu palietėte 2 arba daugiau jutiklio laukų.	Palieskite tik vieną jutiklio lauką.
	Veikia Sustabdyti.	Žr. skyrių „Kasdienis naudojimas“.
	Ant valdymo skydelio yra vandens arba riebalų dėmių.	Nuvalykite valdymo skydelį.
Pasigirsta garso signalas ir kaitlentė išsijungia. Kai kaitlentė yra išjungta, girdimas garso signalas.	Kažką padėjote ant vieno arba kelių jutiklio laukų.	Nuimkite daiktą nuo jutiklio laukų.
Kaitlentė išsijungia.	Kažką uždėjote ant jutiklio lauko ①.	Nuimkite daiktą nuo jutiklio lauko.
Neįsijungia likusio karščio indikatorius.	Kaitvietė neįkaitusi, nes veikė pernelyg trumpai, arba sugedęs jutiklis.	Jeigu kaitvietė veikė pakankamai ilgai ir jau turėtų būti įkaitusi, kreipkitės į įgaliotąjį techninės priežiūros centrą.
Hob²Hood neveikia.	Uždengėte valdymo skydelį.	Nuimkite daiktą nuo valdymo skydelio.
	Jūs naudojate labai aukštą puodą, kuris blokuoja signalą.	Naudokite mažesnę puodą, pakeiskite kaitvietę arba rankiniu būdu valdykite gartraukį.

<b>Triktis</b>	<b>Galima priežastis</b>	<b>Atitaisymo būdas</b>
Automatinis įkaitinimas neveikia.	Kaitvietė yra karšta.	Palaukite, kol kaitvietė pakankamai atvės.
	Nustatytas didžiausias kaitinimo lygis.	Esant didžiausiam kaitinimo lygiui, galia yra tokia pati kaip ir funkcijos.
Kaitinimo lygis keičiamas tarp dviejų lygių.	Veikia Galios valdymas.	Žr. skyrių „Kasdienis naudojimas“.
Jutiklių laukai įkaista.	Per didelis prikaistuvis arba jis yra per arti valdiklių.	Jeigu galima, didelius prikaistuvius dėkite ant galinių kaitviečių.
Liečiant jutiklių laukus nėra garso.	Garsas yra išjungtas.	Ijunkite garso signalus. Žr. skyrių „Kasdienis naudojimas“.
Įsijungia <b>L</b> .	Veikia Apsaugos nuo vaikų įtaisas arba Fiksatorius.	Žr. skyrių „Kasdienis naudojimas“.
Įsijungia <b>F</b> .	Ant kaitvietės neuždėtas prikaistuvis.	Uždėkite prikaistuvį ant kaitvietės.
	Netinkamas prikaistuvis.	Naudokite tinkamą prikaistuvį. Žr. skyrių „Patarimai“.
	Prikaistuvio dugno skersmuo yra per mažas kaitvietei.	Naudokite tinkamo dydžio prikaistuvį. Žr. „Techniniai duomenys“.
Įsijungia <b>E</b> ir skaičius.	Kaitlentėje aptikta klaida.	Išjunkite kaitlentę ir vėl ją įjunkite po 30 sekundžių. Jei vėl rodoma <b>E</b> , atjunkite kaitlentę nuo maitinimo tinklo. Praėjus 30 sekundžių, vėl prijunkite kaitlentę. Jeigu problema tęsiasi, kreipkitės į įgaliotąjį techninės priežiūros centrą.
Galite girdėti nuolatinį pypsėjimą.	Netinkamas elektros prijungimas.	Atjunkite kaitlentę nuo elektros tinklo. Paprašykite kvalifikuoto elektriko patikrinti instaliaciją.
<b>EB</b> įsijungia.	Netinkamas elektros prijungimas. Kaitlentė prijungta tik prie vienos fazės.	Paprašykite kvalifikuoto elektriko patikrinti instaliaciją. Žr. prijungimo schemą.

## 8.2 Jeigu negalite rasti sprendimo...

Jeigu patys negalite rasti problemos sprendimo, kreipkitės į prekybos atstovą arba įgaliotąjį techninio aptarnavimo centrą. Pateikite duomenis iš techninių duomenų lentelės. Taip pat nurodykite stiklo keramikos kaitlentės triženklį raidžių ir skaičių kodą (jis yra stiklo

paviršiaus kampe) ir užsidegusį klaidos pranešimą. Patikrinkite, ar tinkamai naudojotės kaitlente. Jeigu ne, aptarnavimo centro ar atstovo apsilankymas bus apmokestintas, nepaisant garantinio laikotarpio. Nurodymai apie aptarnavimo centrą ir garantijos sąlygos pateiktos garantijos brošiūroje.

## 9. TECHNINIAI DUOMENYS

### 9.1 Techninių duomenų plokštelė

Modelis IAE64431FB  
Tipas 61 B4A 01 AA  
Indukcija 7.35 kW  
Ser. Nr. ....  
AEG

Gamyklos numeris (PNC) 949 597 595 00  
220–240 V / 400 V 2 N 50–60 Hz  
Pagaminta Vokietijoje  
7.35 kW



### 9.2 Kaitviečių techniniai duomenys

Kaitvietė	Vardinė galia (didžiausias kaitinimo lygis) (W)	PowerBoost (W)	PowerBoost didžiausia trukmė (min.)	Prikaistuvio skersmuo (mm)
Kairioji priekinė	2 300	3 200	10	125–210
Kairioji galinė	2 300	3 200	10	125–210
Dešinioji priekinė	1 400	2 500	4	125–145
Dešinioji galinė	1 800	2 800	10	145–180

Kaitviečių galia gali šiek tiek skirtis nuo lentelėje pateiktų duomenų. Ji kinta priklausomai nuo prikaistuvio medžiagos ir matmenų.

Norėdami pasiekti optimalių maisto gaminimo rezultatų, naudokite prikaistus, kurių skersmuo ne didesnis nei nurodytas lentelėje.

## 10. ENERGIJOS EFEKTYVUMAS

### 10.1 Gaminio informacija pagal EU 66/2014 galioja tik ES rinkai.

Modelio žymuo	IAE64431FB
Kaitlentės tipas	Įmontuojama kaitlentė

Kaitviečių skaičius		4
Kaitinimo technologija		Indukcija
Apvalių kaitviečių skersmuo (Ø)	Kairioji priekinė	21,0 cm
	Kairioji galinė	21,0 cm
	Dešinioji priekinė	14,5 cm
	Dešinioji galinė	18,0 cm
Kaitvietės energijos sąnaudos (EC electric cooking)	Kairioji priekinė	178,4 Wh/kg
	Kairioji galinė	178,4 Wh/kg
	Dešinioji priekinė	183,2 Wh/kg
	Dešinioji galinė	184,9 Wh/kg
Kaitlentės energijos sąnaudos (EC electric hob)		181,2 Wh/kg

EN 60350-2 - Buitiniai elektriniai virimo ir kepimo prietaisai. 2 dalis. Kaitvietės. Eksploatacinių charakteristikų matavimo metodai

## 10.2 Energijos taupymas

Jeigu laikysitės toliau pateiktų patarimų, kasdien gamindami galėsite sutaupyti energijos.

- Kai šildote vandenį, naudokite jo tik tiek, kiek reikia.

- Jeigu įmanoma, prikaistuvius uždenkite dangčiais.
- Uždenkite prikaistuvį, prieš įjungdami kaitvietę.
- Mažesnius prikaistuvius dėkite ant mažesnių kaitviečių.
- Uždenkite prikaistuvį tiesiai ant kaitvietės vidurio.
- Maistui pašildyti arba išlydyti naudokite likusį karštį.

## 11. APLINKOS APSAUGA

Atiduokite perdirbti medžiagas, pažymėtas šiuo ženklu . Išmeskite pakuotę į atitinkamą atliekų surinkimo konteinerį, kad ji būtų perdirbta. Padėkite saugoti aplinką bei žmonių sveikatą ir surinkti bei perdirbti elektros ir elektronikos prietaisų atliekas.

Neišmeskite šiuo ženklu  pažymėtų prietaisų kartu su kitomis buitinėmis atliekomis. Atiduokite šį gaminį į vietos atliekų surinkimo punktą arba susisiekite su vietos savivaldybe dėl papildomos informacijos.









[www.aeg.com/shop](http://www.aeg.com/shop)



867 350695-A-122019



**AEG**