

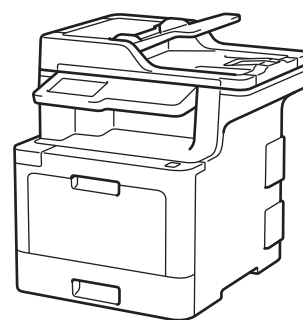

Uzziņu ceļvedis

Vispārīgi paskaidrojumi par ikdienas darbībām

DCP-L8410CDW
MFC-L8690CDW
MFC-L8900CDW
MFC-L9570CDW



Brother iesaka turēt šo ceļvedi blakus Jūsu Brother aparātam ātrai uzziņai.



Tiešsaistes lietotāja ceļvedis

Šis *Lietotāja ceļvedis* satur pamata instrukcijas un informāciju par Jūsu Brother aparātu.

Lai iegūtu avancētākas instrukcijas un informāciju, skatiet *Tiešsaistes lietotāja rokasgrāmatu* vietnē support.brother.com/manuals



Lietotāju rokasgrāmatas, un kur tās atrast

Kura rokasgrāmata?	Par ko tā ir?	Kur atrast?
Produkta drošības rokasgrāmata.	Vispirms izlasiet šo Rokasgrāmatu. Lūdzu, izlasiet Drošības instrukcijas pirms Jūs uzstādāt savu aparātu. Skatiet šo Rokasgrāmatu informācijai par preču zīmēm un juridiskajiem ierobežojumiem.	Izdrukāta/ Kastē
Ātrās uzstādīšanas rokasgrāmata	Sekojiat instrukcijām, lai uzstādītu savu aparātu un instalētu draiverus un programmatūru operētājsistēmai un Jūsu izmantotā pieslēguma veidam.	Izdrukāta/ Kastē
Rokasgrāmata	Uzziniet par aparāta pamata darbībām un pamata apkopi. Skatiet traucējummeklēšanas padomus.	Izdrukāta/ Kastē
Tiešsaistes Lietotāja rokasgrāmata	Šī rokasgrāmata ietver papildu <i>Rokasgrāmatas</i> informāciju. Papildu informācijai par drukāšanas darbībām, mobilās iekārtas funkcijām, Brother Control Center darbībām un traucējummeklēšanu, ir ietverta noderīga informācija par aparāta izmantošanu tīklā.	Brother Solutions Centrā ¹
Mobilā drukāšanas/skenēšanas rokasgrāmata, paredzēta Brother iPrint&Scan	Šī Rokasgrāmata sniedz noderīgu informāciju par drukāšanu no Jūsu mobilās ierīces, pieslēdzot to Wi-Fi @ tīklam.	Brother Solutions Centrā ¹

¹Apmeklējiet solutions.brother.com/manuals.

Svarīga piezīme

- Šī dokumentācija ir paredzēta gan MFC, gan DCP modeļiem. Lasiet 'XXX-XXXX' kā 'MFC/DCPXXXX' (kur XXXX ir Jūsu modeļa nosaukums).

Tiešsaistes lietotāja rokasgrāmata Jums palīdz gūt visvairāk no Jūsu aparāta

Mēs ceram, ka Jums šis ceļvedis noderēs. Lai uzzinātu vairāk par sava aparāta iezīmēm, lūdzu, apskatiet mūsu *Tiešsaistes lietotāja rokasgrāmatu (Online User's Guide)*. Tā piedāvā:

Ātrāku navigāciju:

- ✓ Meklēšanas lodziņš
- ✓ Navigācijas indekss atsevišķā panelī

Saprotamu formātu!

- ✓ Visas tēmas vienā ceļvedī

Vienkāršotu izkārtojumu!

- ✓ Instrukcijas soli pa solim
- ✓ Iezīmju apkopojums lapas augšpusē



1. Meklēšanas lodziņš
2. Navigācija
3. Apkopojums
4. Instrukcijas soli pa solim

Lai skatītu Tiešsaistes lietotāja rokasgrāmatas

Lai skatītu *Tiešsaistes lietotāja rokasgrāmatu* un citus pieejamos ceļvežus, apmeklējiet vietni solutions.brother.com/manuals.

(Windows®)

Jūs varat arī piekļūt sava aparāta ceļvežiem, izmantojot Brother utilitārogrammas (Brother Utilities). Šis rīks ir ietverts standarta instalācijā un, kad tas ir uzstādīts, Jūs varat to atrast saīsmes formā uz darbvirsmas vai atrast, izmantojot Windows® **Start** izvēlni.

Jautājumi vai problēmas? Apskatiet mūsu BUJ, risinājumus un video tiešsaistē.

Dodieties uz sava modeļa BUJ & traucējummeklēšanas lapu (**FAQs & Troubleshooting**) Brother Solutions centrā vietnē support.brother.com

- **Sniedz vairākus meklēšanas veidus**
- **Parāda saistītos jautājumus papildu informācijai**
- **Saņem regulārus atjauninājumus, balstoties uz klientu atgriezenisko saiti.**

1

Vispārēja informācija

Vadības paneļa pārskats

Kontroles panelis var atšķirties atkarībā no Jūsu modeļa.

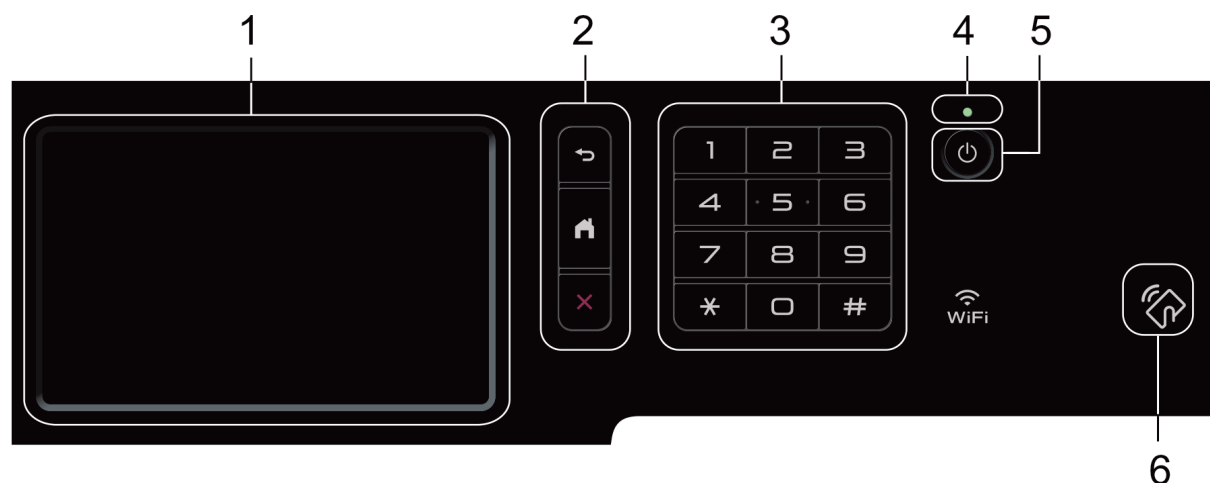

1. Šķidro kristālu displejs (LCD)

Pieklūstiet izvēlnēm un iespējām, nospiežot uz tām skārienjutīgajā ekrānā.

2. Izvēlnes pogas



Nospiediet, lai dotos uz iepriekšējo izvēlni.



Nospiediet, lai dotos uz galveno sākuma izvēlni.



Nospiediet, lai atceltu darbību.



3. Numuru sastādīšanas tastatūra (Ciparu taustiņi)

Spiediet ciparu taustiņus, lai sastādītu telefona vai faksa numurus un ievadītu kopiju skaitu.

4. LED jaudas līmeņa indikators

LED gaismas mirgo atkarībā no aparāta jaudas līmeņa statusa.

5. Strāva ieslēgta/izslēgta

- Ieslēdziet aparātu, nospiežot .
- Izslēdziet aparātu, nospiežot un pieturot . LCD ekrānā parādās paziņojums [Shutting Down] [Beidzē] dažas sekundes pirms tas izslēdzas. Ja Jums ir pieslēgts ārējais telefons vai TAD, tas vienmēr ir pieejams.

6. Tuvā darbības lauka sakaru (NFC) lasītājs (MFC-L8900CDW/MFC-L9570CDW)

Jūs varat izmantot kartes autentifikāciju, pieliekot IC karti uz NFC lasītāja uz kontroles paneļa.

Ja Jūsu Android™ ierīce atbalsta NFC iezīmi, Jūs varat drukāt no savas ierīces vai skenēt dokumentus tādā pašā veidā.

Kā navigēt skārienjutīgo LCD

Lai darbotos ar LCD ekrānu, nospiediet uz tā pirkstu. Lai ekrānā parādītos iespējas un Jūs tām varētu piekļūt, slidiniet pa kreisi, pa labi, uz augšu vai uz leju, vai nospiediet ◀▶ vai ▲▼ uz LCD ekrāna, lai rītinātu sarakstu.

SVARĪGI

NESPIEDIET LCD ekrānu ar asu priekšmetu, piemēram, pildspalvu vai irbuli. Tas var sabojāt aparātu.

PIEZĪME

NEAIZTIECIET aparātu uzreiz pēc tās pieslēgšanas strāvai vai aparāta ieslēgšanas. Tas var izraisīt kļūdu.

Skārienjutīgā LCD ekrāna pārskats

DCP-L8410CDW/ MFC-L8690CDW

Jūs varat izvēlēties no diviem ekrānu veidiem, ko iestatīt par galveno sākuma ekrānu: sākuma ekrāni un saišņu ekrāni. Kad tiek parādīts sākuma ekrāns, slidiniet pa kreisi vai pa labi, nospiediet ◀ vai ▶, lai redzētu citus sākuma ekrānus.

Galvenais sākuma ekrāns parāda aparāta statusu, kas aparāts atrodas dīkstāves režīmā.

Kad parādās šis ekrāns, tas norāda, ka Jūsu aparāts ir gatavs nākamajai komandai.

Ja ir iespējota Active Directory® autentifikācija vai LDAP autentifikācija, aparāta kontroles panelis ir bloķēts.

Pieejamās iezīmes atšķiras atkarībā no Jūsu modeļa.

Sākuma ekrāns: Ekrāns 1

Sākuma ekrāns sniedz piekļuvi tādām iezīmēm kā fakss, kopēšana un skenēšana.

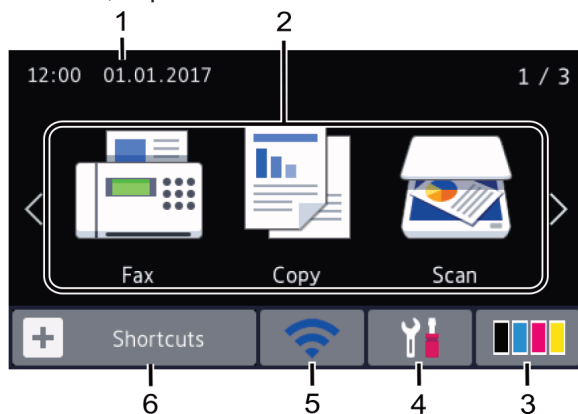

Sākuma ekrāns: Ekrāns 2

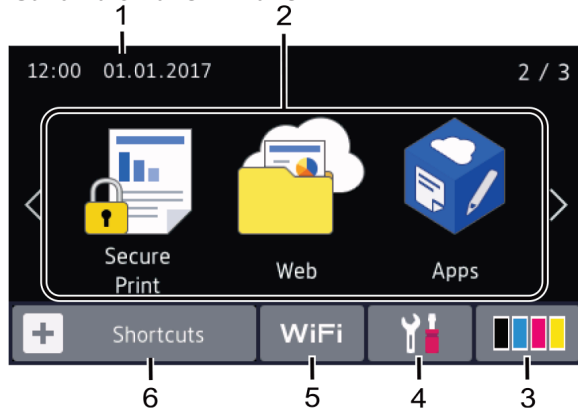

Sākuma ekrāns: Ekrāns 3

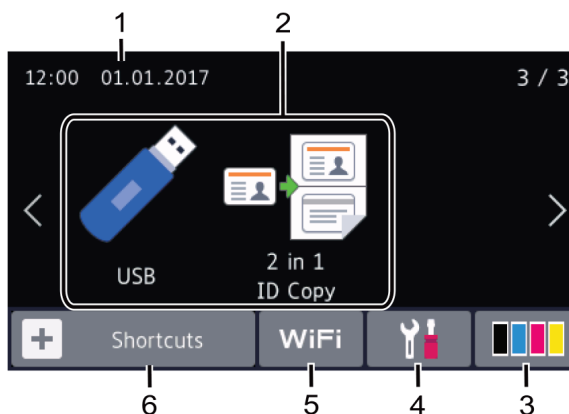

Saišņu ekrāns

Izveidojiet saišnes bieži pielietojamām darbībām, piemēram, faksa sūtīšana, kopēšana, skenēšana un tīkla satura izmantošana.

Ir pieejamas astoņas saišņu cilnes ar sešām saišnēm katrā saišnes cilnē. Kopumā ir pieejamas 48 saišnes.

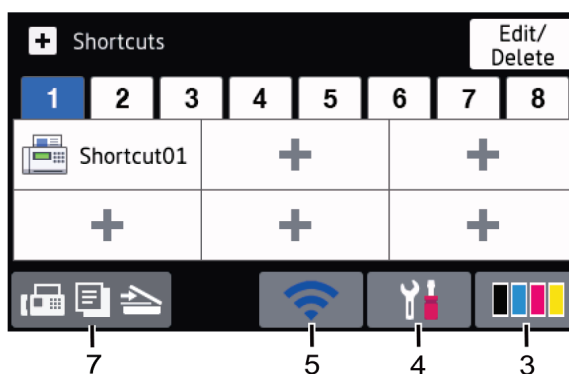

1. Laiks un datums

Parāda datumu un laiku, kas ir uzstādīts aparātā.

2. Režīmi

- [Fakss]
Nospiediet, lai piekļūtu faksa režīmam.
- [Kopēšana]
Nospiediet, lai piekļūtu kopēšanas režīmam.
- [Skenēšana]
Nospiediet, lai piekļūtu skenēšanas režīmam
- [Nodrošināta drukāšana]
Nospiediet, lai piekļūtu nodrošinātas drukāšanas iespējai.

-  [Tīkls]

Nospiediet, lai pieslēgtu Brother aparātu internetam.

-  [Aplikācijas]

Nospiediet, lai pieslēgtu Brother aparātu Brother Apps pakalpojumam.

-  [USB]

Nospiediet, lai piekļūtu USB izvēlei un izvēlētos iespēju [Scan to USB] [Skenēt uz USB] vai [Direct Print] [Tiešā drukāšana].

-  [2 in 1 ID kopija]

Nospiediet, lai piekļūtu 2 in 1 ID Copy iespējai.

3.  (Toneris)

Parāda atlikušo tonera kalpošanas ilgumu. Nospiediet, lai piekļūtu [Toner] [Toneris] izvēlei.

4.  (Iestatījumi)

Nospiediet, lai piekļūtu [Settings] [Iestatījumi] izvēlei. Ja ir ieslēgta iestatījumu slēdzene, uz LCD ekrāna parādās slēdzenes ikona. Jums ir jāatbloķē aparāts, lai mainītu  iestatījumus.

5.  vai  (Bezvadu tīkla statuss)

Nospiediet, lai konfigurētu bezvadu iestatījumus.

Ja izmantojat bezvadu pieslēgumu, četru līmeņu indikators ekrānā parāda attiecīgā brīža bezvadu signāla stiprumu.

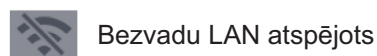

6.  [Saīsnas]

Nospiediet, lai piekļūtu [Shortcuts] [Saīsnas] ekrānam.

7.  (Sākuma ekrāns)

Nospiediet, lai piekļūtu sākuma ekrāniem.

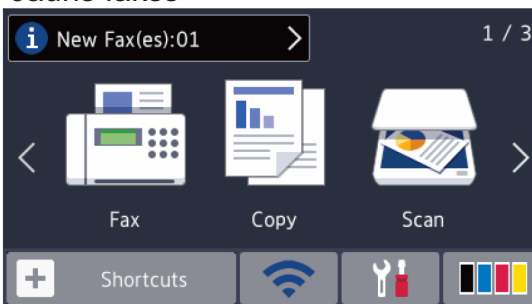

Jauns fakss

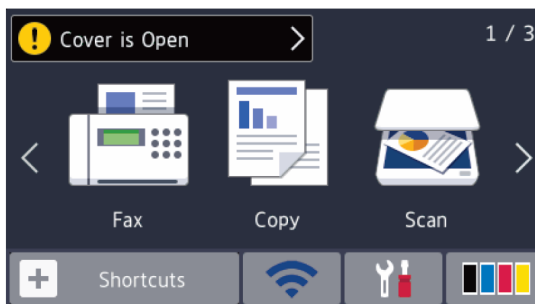

Kad [Fax Preview] [Saksa priekšskatījums] ir ieslēgts [On], jauno faksu skaits, ko Jūs esat saņēmis, parādā ekrāna augšpusē.

Brīdinājuma ikona



Brīdinājuma ikona  parādās, kad ir aktuāls kļūdas vai apkopes paziņojums; nospiediet, lai to apskatītu, tad nospiediet , lai atgrieztos gatavības režīmā.

PIEZĪME

Šī produkta burtraksts pieņem burtrakstu no ARPHIC TECHNOLOGY CO.,SIA.

MFC-L8900CDW/ MFC-L9570CDW

Jūsu aparātam ir astoņi cilņu ekrāni (Sākuma ekrāni). Katrs sākuma ekrāns var saturēt līdz astoņām ikonām, ko var pielietot funkcijām, aparāta iestatījumiem un saīsnēm.

Kopumā uz Sākuma ekrāna var novietot 64 ikonas pēc nepieciešamības.

Galveno sākuma ekrānu var izvēlēties no Sākuma ekrāniem.

Izmantojiet [Admin Settings] [Vadības iestatījumi] izvēlni nosaukumiem un pārkārtojiet ikonas.



1. (Vadu LAN status)

Parāda aparātā uzstādīto datumu un laiku.

Šo zonu arī izmanto, lai parādītu kļūdu vai apkopes paziņojumus.

2. (Wired LAN Status)

Nospiediet, lai konfigurētu vadu LAN iestatījumus.

Ikona parāda attiecīgā momenta bezvadu statusu.



Vadu LAN atspējots
(Pelēka)



Vadu LAN iespējots
(Balta)



Nav kabeļa pieslēguma vai Bezvadu LAN ir pieslēgts

3. vai (Bezvadu status)

Nospiediet, lai konfigurētu bezvadu iestatījumus.

Ja izmantojat bezvadu pieslēgumu, četru līmeņu indikators ekrānā parāda attiecīgā brīža bezvadu signāla stiprumu.



Bezvadu LAN ir atspējots

4. (Toneris)

Parāda atlikušo tonera kalpošanas ilgumu. Nospiediet, lai piekļūtu [Toner] [Toneris] izvēlei.

5. (Administratora iestatījumi)

Nospiediet, lai piekļūtu [Admin Settings] [Administratora iestatījumi] izvēlei.

Papildu informācijai skatiet *Lietotāja rokasgrāmatu: Jūsu aparāta pielāgošana*.

6. Funkciju ikonas, iestatījumu ikonas un saišņu ikonas

Sekojošie apraksti izskaidro pamata ikonas un iezīmes. Pieejamās iezīmes atšķiras atkarībā no Jūsu modeļa.



[Visi iestatījumi]

Nospiediet, lai piekļūtu aparāta iestatījumu izvēlei.



[Fakss]

Nospiediet, lai piekļūtu faksa režīmam.



[Kopēšana]

Nospiediet, lai piekļūtu kopēšanas režīmam.



[Skenēšana]

Nospiediet, lai piekļūtu skenēšanas režīmam.



[Nodrošināta drukāšana]

Nospiediet, lai piekļūtu [Secure Print] iespējai.



[USB]

Nospiediet, lai piekļūtu USB izvēlei un izvēlieties [Scan to USB] [Skenēt uz USB] vai [Direct Print] [Tiešā drukāšana] iespējām.



[Tīkls]

Nospiediet, lai pieslēgtu Brother aparātu interneta pakalpojumam.



[Aplikācijas]

Nospiediet, lai pieslēgtu Brother aparātu Brother Apps pakalpojumam.



[2 in 1 ID kopija]

Nospiediet, lai piekļūtu iespējai 2 in 1 ID.

-  (Saīsnes)

Nospiediet, lai piekļūtu radītajām saīsnēm biežāk pielietotajām darbībām, piemēram, faksa sūtīšanai, kopēšanai, skenēšanai un tīkla satura izmantošanai.

7. Cilņu ritināšanas pogas

Nospiediet, lai redzētu visas cilnes.

8. Sākuma cilnes

Nospiediet, lai redzētu sākuma ekrānu.

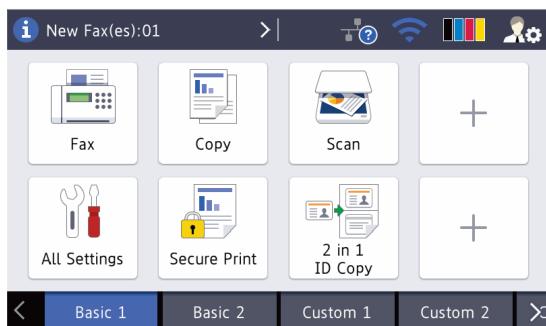

Jauns fakss

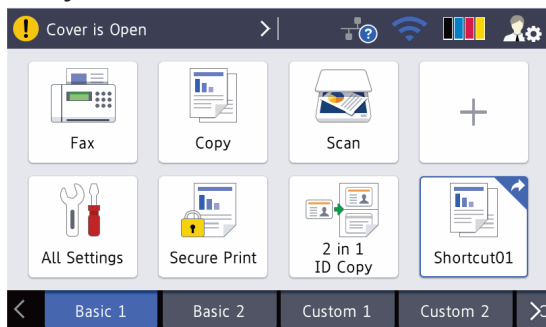

Kad [Fax Preview] [Faksa priekšskatījums] ir iestatīts režīmā [On] [Ieslēgts], Jūsu atmiņā saņemto jauno faksu skaits parādās ekrāna augšpusē.

Brīdinājuma ikona



Brīdinājuma ikona  parādās, kad ir aktīvs kļūdas vai apkopes paziņojums. Spiediet uz ziņu zonas, lai to apskatītu, un tad spiediet , lai atgrieztos galvenajā sākuma ekrānā.

PIEZĪME

Šī produkta burtraksts pieņem burtrakstu no ARPHIC TECHNOLOGY CO.,SIA.

2

Ievietojiet papīru

Ievietojiet papīru papīrturī

Izmantojiet papīrturi, drukājot uz sekojošiem materiāliem:

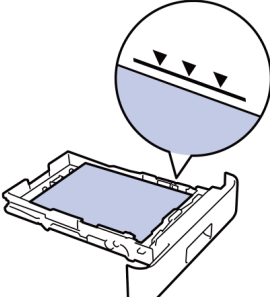
Parasts papīrs Plāns papīrs Pārstrādāts papīrs Veidlapa Krāsots papīrs	 ↓ <ul style="list-style-type: none">• Pielāgojiet vadotnes• Izvēdiniet papīru• Nepārsniedziet šo atzīmi 
--	---

Papildu informācijai skatiet *Tiešsaistes lietotāja rokasgrāmatu: papīra ievietošana papīrturī*.

Ievietojiet papīru daudzfunkciju teknē (MP teknē)

Izmantojiet daudzfunkciju tekni, kad drukājat uz sekojošiem materiāliem:

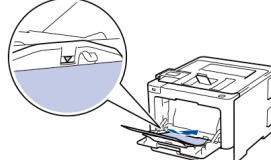
Parasts papīrs Plāns papīrs Pārstrādāts papīrs Augstas kvalitātes vēstuļpapīrs Veidlapa Krāsots papīrs Biezs papīrs Uzlīmes 1 Aploksnes 1 Glancēts papīrs 2	 ↓ <ul style="list-style-type: none">• Pielāgojiet vadotnes• Izvēdiniet papīru• Nepārsniedziet šo atzīmi 
--	---

1 Atveriet aizmugurējo vāku (paceliet izvades tekni) pirms drukāšanas, lai drukātais papīrs izdrukātos izejas teknē ar drukas pusi uz augšu.

2 Kad Jūs drukājat uz glancēta papīra, iestatiet tikai vienu lapu daudzfunkciju teknē.

Papildu informācijai skatīt *Tiešsaistes lietotāja rokasgrāmatu: ielādēt un drukāt, izmantojot daudzfunkciju tekni (MP tekni)*.





Izmantojiet šo sadaļu, lai atrisinātu problēmas, kas var rasties, lietojot Brother aparātu.

Nosakiet problēmu

Pat tad, ja šķiet, ka aparātam ir radusies problēma, Jūs varat lielāko daļu problēmu atrisināt pats.

Vispirms pārbaudiet sekojošo:

- Aparāta strāvas kabelis ir pareizi savienots un aparāts ir ieslēgts.
- Visas aparāta oranžās aizsargdaļas ir noņemtas.
- (Tīkla modeļiem) Piekļuves punkts (bezvadu tīklam), rūteris, centrmezgls ir ieslēgti un savienojuma poga mirgo.
- Papīrs ir ievietots pareizi papīra tvertnē.
- Interfeisa kabeli ir droši pieslēgti aparātam un datoram.
- Pārbaudiet LCD vai aparāta statusu **Brother Status Monitor** savā datorā.

Atrodiet kļūdu	Atrodiet risinājumu
<p>Statusa pārraudzības izmantošana</p>  <ul style="list-style-type: none"> • Veiciet dubultklikšķi uz  ikonas uzdevumu joslā. • (Windows®)Ja izvēlaties Load Status Monitor on Startup dialoglodziņu, statusa pārraudzība tiks palaista automātiski katru reizi, kad ieslēdzat datoru. 	<ul style="list-style-type: none"> • Zaļa ikona norāda uz normālu gaidīšanas režīma stāvokli.  • Dzeltēna ikona norāda uz brīdinājumu.  • Sarkana ikona norāda, ka ir radusies kļūda.  • Pelēka ikona norāda, ka aparāts ir bezsaistes režīmā.  • Klikšķiniet Troubleshooting (Traucējummeklēšana) pogu, lai piekļūtu Brother traucējummeklēšanas vietnei.

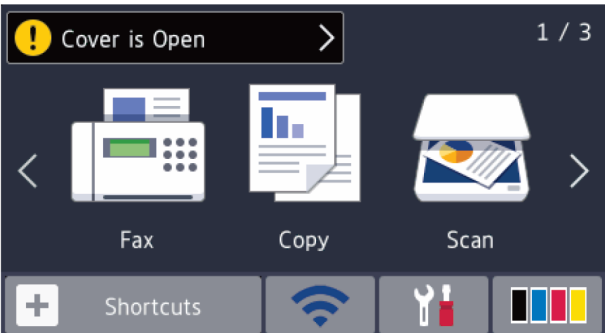
Atrodiet kļūdu	Atrodiet risinājumu
<p>Izmantojot LCD</p>  <p>The screenshot shows the LCD control panel with a dark background. At the top, a yellow warning icon is followed by the text 'Cover is Open' and a right-pointing arrow. To the right of this message is the page indicator '1 / 3'. Below the message are three main function icons: 'Fax' (a fax machine), 'Copy' (a document with a bar chart), and 'Scan' (a scanner). Each icon has its name written below it. At the bottom of the screen, there is a row of four icons: a plus sign labeled 'Shortcuts', a Wi-Fi symbol, a wrench and screwdriver, and a color calibration bar with black, cyan, magenta, and yellow squares.</p>	<ol style="list-style-type: none"> 1. Sekojiet paziņojumiem LCD ekrānā. 2. Ja nevarat atrisināt kļūdu, skatiet <i>Tiešsaistes lietotāja rokasgrāmatu: Kļūdu un apkopes paziņojumi (Online User's Guide: Error and Maintenance Messages)</i> vai BUJ & Traucējummeklēšana (FAQs & Troubleshooting) Brother Solutions centrā vietnē support.brother.com.

Kļūdu un apkopes paziņojumi

Informācijai par visbiežākajiem kļūdu un apkopes paziņojumiem skatīt *Tiešsaistes lietotāja rokasgrāmatu*.

Lai apskatītu Tiešsaistes lietotāja rokasgrāmatu un citus pieejamos ceļvežus, apmeklējiet vietni solutions.brother.com/manuals.

Dokumentu un papīra sastrēgumi

Kļūdas paziņojums norāda, kur tieši aparātā papīrs ir iestrēdzis.

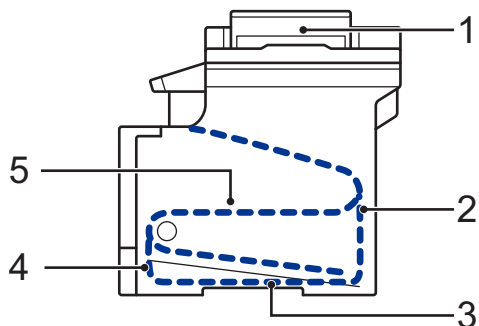

Kļūdu paziņojumi:

1. Document Jam (Dokumentu sastrēgums)
2. Jam Rear (Sastrēgums aizmugurē)
3. Jam 2-sided (Divpusējs sastrēgums)
4. Jam Tray (Sastrēgums papīrturī)
5. Jam Inside (Sastrēgums iekšpusē)

Bezvadu pieslēguma risinājumi

Ja Jūs nevarat pieslēgt savu Brother aparātu bezvadu tīklam, skatiet sekojošo:

- *Tiešsaistes lietotāja rokasgrāmata: Drukāt WLAN ziņojumu*
- *Ātrās uzstādīšanas rokasgrāmata: Alternatīvā bezvadu iestatīšana*

Lai skatītu Tiešsaistes lietotāja rokasgrāmatu un citus pieejamos ceļvežus, apmeklējiet vietni solutions.brother.com/manuals.

Informācija par Atbilstību Komisijas Regulai 801/2013

Modeļa nosaukums	Strāvas patēriņš Tīklīerosas gatavības režīms
DCP-L8410CDW	Aptuveni 1,4 W
MFC-L8690CDW	Aptuveni 1,4 W
MFC-L8900CDW	Aptuveni 1,6 W
MFC-L9570CDW	Aptuveni 1,6 W

¹ Visas tīkla pieslēgvietas ir aktivizētas un pieslēgtas

Kā iespējot/ atspējot bezvadu LAN tīklu

(DCP-L8410CDW/MFC-L8690CDW/MFC-L8900CDW/MFC-L9570CDW)

Lai ieslēgtu vai izslēgtu bezvadu tīkla savienojumu, nospiediet  [Settings] > [All Settings] > [Network] > [WLAN] > [WLAN enable][On][Ieslēgts] vai [Off] [Izslēgts].



Ja Jūsu aparāts sākuma ekrānā parāda [All Settings], izlaidiet [Settings] [Iestatījumi] izvēlni.

Drukājiet, izmantojot savu mobilo iekārtu

Brother iPrint&Scan Jums ļauj izmantot Jūsu Brother aparāta iezīmes tieši no Jūsu mobilās iekārtas, neizmantojot datoru.

Mobilās drukāšanas/ skenēšanas rokasgrāmata, kas paredzēta Brother iPrint&Scan iespējai satur informāciju par drukāšanu no Jūsu mobilās iekārtas.

Dodieties uz sava modeļa **Rokasgrāmatu (Manuals)** lapu Brother Solutions centrā vietnē support.brother.com, lai skatītu ceļvedi.

Piederumi

Kad pienāk laiks piederumu, piemēram, tonera vai veltņa nomaiņai, parādīsies kļūdas paziņojums uz Jūsu aparāta vadības paneļa vai statusa pārraudzības lodziņā. Papildu informācijai par piederumiem Jūsu aparātam apmeklējiet vietni www.brother.com/original/index.html vai sazinieties ar vietējo Brother izplatītāju.

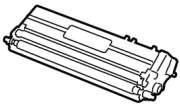

Piederumu modeļa nosaukums atšķirsies atkarībā no Jūsu valsts un reģiona.

Piederumu vienības	Piederumu modeļa nosaukums	Aptuvenais mūža ilgums (lapu daudzums)	Atbilstošie modeļi
Tonera kasetne 	Standarta toneris <ul style="list-style-type: none">Melns: TN-421BKCiāna: TN-421CMadženta: TN-421MDzeltens: TN-421Y	<ul style="list-style-type: none">Melns: Aptuveni 3,000 lapas¹²Ciāns / Madženta / Dzeltens: Aptuveni 1,800 lapas¹²	DCP-L8410CDW/ MFC-L8690CDW/ MFC-L8900CDW
	Augstas ražības toneris: <ul style="list-style-type: none">Melns: TN-423BKCiāna: TN-423CMadženta: TN-423MDzeltens: TN-423Y	<ul style="list-style-type: none">Melns: Aptuveni 6,500 lapas¹²Ciāns / Madženta / Dzeltens: Aptuveni 4,000 lapas¹²	DCP-L8410CDW/ MFC-L8690CDW/ MFC-L8900CDW

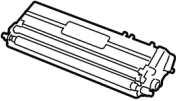
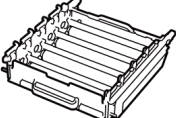
Piederumu vienības	Piederumu modeļa nosaukums	Aptuvenais mūža ilgums (lapu daudzums)	Atbilstošie modeļi
Tonera kasetne (turpinājums) 	Īpaši augsta ražīguma toneris: <ul style="list-style-type: none"> Melns: TN-426BK Ciāna: TN-426C Madženta: TN-426M Dzeltens: TN-426Y 	<ul style="list-style-type: none"> Melns: Aptuveni 9,000 lapas ¹² Ciāns / Madženta / Dzeltens: Aptuveni 6,500 lapas ¹² 	MFC-L8900CDW
	Ultra augsta ražīguma toneris: <ul style="list-style-type: none"> Melns: TN-910BK Ciāna: TN-910C Madženta: TN-910M Dzeltens: TN-910Y 	<ul style="list-style-type: none"> Melns: Aptuveni 9,000 lapas ¹² Ciāns / Madženta / Dzeltens: Aptuveni 9,000 lapas ¹² 	MFC-L9570CDW
	Iekšējais toneris: (Ar to ir aprīkots Jūsu aparāts)	<ul style="list-style-type: none"> Melns: Aptuveni 3,000 lapas ¹² Ciāns / Madženta / Dzeltens: Aptuveni 1,800 lapas ¹² 	DCP-L8410CDW/ MFC-L8690CDW/ MFC-L8900CDW
		<ul style="list-style-type: none"> Melns: Aptuveni 6,500 lapas ¹² Ciāns / Madženta / Dzeltens: Aptuveni 6,500 lapas ¹² 	MFC-L9570CDW
Veltnis 	<ul style="list-style-type: none"> DR-421CL 	<ul style="list-style-type: none"> Aptuveni 30,000 lapas ³ 	DCP-L8410CDW/ MFC-L8690CDW/ MFC-L8900CDW/ MFC-L9570CDW

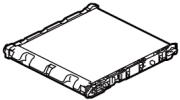
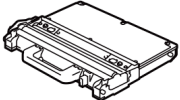
Piederumu vienības	Piederumu modeļa nosaukums	Aptuvenais mūža ilgums (lapu daudzums)	Atbilstošie modeļi
Lente 	<ul style="list-style-type: none"> • BU-330CL 	<ul style="list-style-type: none"> • Aptuveni 50,000 lapas⁴ 	DCP-L8410CDW/ MFC-L8690CDW/ MFC-L8900CDW/ MFC-L9570CDW
Izlietotā tonera kaste 	<ul style="list-style-type: none"> • WT-320CL 	<ul style="list-style-type: none"> • Aptuveni 50,000 lapas² 	DCP-L8410CDW/ MFC-L8690CDW/ MFC-L8900CDW/ MFC-L9570CDW

1 Aptuvenais kasetņu ražīgums ir noteikts saskaņā ar ISO/IEC 19798.

2 A4 jeb vēstules formāta 1-pusējas lapas.

3 Aptuveni 30,000 lapas, balstoties uz 1 lapu vienā uzdevumā un 50,000 lapas, balstoties uz 3 lapām vienā uzdevumā [A4/Vēstules formāta vienkāršās lapas].

Lapu skaitu var ietekmēt dažādi faktori, ieskaitot, bet neaprobežojoties ar līdzekļu veidu un izmēru.

4 Aptuveni 50,000 lapas, balstoties uz 1 lapu vienā uzdevumā, un 130,000 lapas, balstoties uz 3 lapām vienā uzdevumā [A4/Vēstules formāta vienkāršās lapas].

Lapu skaitu var ietekmēt dažādi faktori, ieskaitot, bet neaprobežojoties ar līdzekļu veidu un izmēru.



Ja Jūs izmantojat Windows®, veiciet dubultklikšķi uz **Brother Creative Center** ikonas  savā darbvirsnā, lai piekļūtu mūsu **BEZMAKSAS** mājas lapai, kas ir izstrādāta kā avots, lai palīdzētu Jums vienkārši radīt un drukāt pielāgotos materiālus pielietošanai biznesam un mājas vajadzībām ar attēliem, tekstu un radošumu.

Macintosh lietotāji var piekļūt Brother Creative Center vietnei, izmantojiet šo adresi:
www.brother.com/creativecenter

brother

Apmeklējiet mūs globālajā tīmeklī
www.brother.com



D00E4T001-00
LV
Versija 0