

LKR64021AX
LKR64021AW



LV Plīts
LT Viryklė

Lietošanas instrukcija 2
Naudojimo instrukcija 37

SATURS

1. DROŠĪBAS INFORMĀCIJA.....	3
2. DROŠĪBAS NORĀDĪJUMI.....	5
3. UZSTĀDĪŠANA.....	7
4. IZSTRĀDĀJUMA APRAKSTS.....	9
5. PIRMS PIRMĀS LIETOŠANAS REIZES.....	10
6. PLĪTS VIRSMA – IZMANTOŠANA IKDIENĀ.....	11
7. PLĪTS VIRSMA - PADOMI UN IETEIKUMI.....	11
8. PLĪTS VIRSMA – KOPŠANA UN TĪRĪŠANA.....	13
9. CEPEŠKRĀSNS - IZMANTOŠANA IKDIENĀ.....	13
10. CEPEŠKRĀSNS - PULKSTEŅA FUNKCIJAS.....	16
11. CEPEŠKRĀSNS - PADOMI UN IETEIKUMI.....	17
12. CEPEŠKRĀSNS – KOPŠANA UN TĪRĪŠANA.....	30
13. PROBLĒMRISINĀŠANA.....	32
14. ENERGOEFEKTIVITĀTE.....	34
15. APSVĒRUMI PAR VIDES AIZSARDZĪBU.....	36

MĒS DOMĀJAM PAR JUMS

Paldies, ka iegādājāties Electrolux ierīci. Esat izvēlējušies produktu, kas jau vairāku gadu desmitu apvieno profesionālas pieredzes un inovāciju. Atjautīgs un stilīgs, radīts, ņemot vērā jūsu vēlmes. Tāpēc katru reizi lietojot, varat būt droši, ka saņemsiet izcilus rezultātus.

Lai arī lūdzam Electrolux pasaulē!

Apmeklējiet mūsu tīmekļa vietni, lai:



saņemtu lietošanas ieteikumus un brošūras, kā arī traucējummeklēšanas, servisa un remonta informāciju:

www.electrolux.com/support



reģistrētu savu ierīci labāka servisa saņemšanai:

www.registerelectrolux.com



iegādātos savai ierīcei papildpiederumus, vienreizējas lietošanas materiālus un oriģinālās rezerves daļas:

www.electrolux.com/shop

KLIENTU APKALPOŠANA UN SERVISS

Izmantojiet tikai oriģinālas rezerves daļas.

Sazinoties ar mūsu pilnvaroto servisa centru, nodrošiniet, lai jums būtu pieejami šādi dati: modelis, PNC, sērijas numurs.

Šī informācija ir norādīta uz datu plāksnītes.

 Uzmanību / drošības informācija

 Vispārīga informācija un ieteikumi

 Ar vidi saistīta informācija

Izmaiņu tiesības rezervētas.

1. ⚠ DROŠĪBAS INFORMĀCIJA

Pirms ierīces uzstādīšanas un lietošanas rūpīgi izlasiet pievienotos norādījumus. Ražotājs neatbild par savainojumiem un bojājumiem, kas radušies ierīces nepareizas uzstādīšanas vai izmantošanas rezultātā. Glabājiet šīs instrukcijas drošā, pieejamā vietā, lai tās varētu izmantot nākotnē.

1.1 Bērnu un paši jūtīgu personu drošība

- Šo ierīci drīkst izmantot bērni no 8 gadu vecuma un cilvēki ar ierobežotām fiziskām, sensorām vai garīgām spējām vai pieredzes un zināšanu trūkumu atbildīgas personas uzraudzībā vai, ja tie ir informēti par ierīces drošu lietošanu un izprot potenciālos riskus. Bērniem no līdz 8 gadu vecumam un personām ar ļoti plašu un sarežģītu invaliditāti jāliedz piekļuve ierīcei, ja vien tos nepārtraukti neuzrauga.
- Mazi bērni jāuzrauga, lai tie nespēlētos ar ierīci.
- Neļaujiet bērniem tuvoties iepakojumam un atbrīvojieties no tā pienācīgā veidā.
- UZMANĪBU! Neļaujiet bērniem un mājdzīvniekiem atrasties ierīces tuvumā, kad tā darbojas vai atdziest. Ierīces pieejamās daļas lietošanas laikā sakarst.
- Bērni nedrīkst tīrīt ierīci un veikt tās apkopi bez uzraudzības.

1.2 Vispārīgi drošības norādījumi

- Tikai kvalificēta persona drīkst uzstādīt ierīci un nomainīt vadu.
- Šai ierīcei jābūt pieslēgtai pie tīkla strāvas ar H05VV-F tipa kabeli, lai izturētu temperatūru no aizmugures paneļa.
- Šī ierīce ir paredzēta izmantošanai līdz 2000 m virs jūras līmeņa.
- Šī ierīce nav paredzēta lietošanai uz kuģiem, laivām vai liellaivām.

- Lai izvairītos no pārkaršanas, nedrīkst uzstādīt ierīci aiz dekoratīvām durvīm.
- Nenovietojiet ierīci uz pamatnes.
- Nelietojiet ierīci ar ārēju laika slēdzi vai atsevišķu tālvadības sistēmu.
- **BRĪDINĀJUMS!** gatavojot uz plīts ēdienu ar taukiem vai eļļu bez pieskatīšanas, var izcelties ugunsgrēks.
- **NEMĒĢINIET** dzēst uguni ar ūdeni, bet izslēdziet ierīci un apsedziet liesmu, piemēram, ar vāku vai ugunsdrošības segu.
- **UZMANĪBU!** Gatavošanas process jāuzrauga. Īss gatavošanas process jāuzrauga nepārtraukti.
- **BRĪDINĀJUMS!** Aizdeģšanās risks: Neturiet priekšmetus uz plīts virsmām.
- Netīriet ierīci ar tvaika tīrītāju.
- Stikla durvju vai plīts virsmas stikla vāku tīrīšanai neizmantojiet raupjus, abrazīvus tīrīšanas līdzekļus vai asus metāla skrāpjus, jo tie var saskrāpēt virsmas, un tādējādi stikls var saplīst.
- Nenovietojiet uz plīts virsmas metāla priekšmetus, piemēram, nažus, dakšas, karotes un vākus, jo tie var sakarst.
- Ja stikla keramikas virsma/stikla virsma ir saplaisājusi, izslēdziet ierīci un atslēdziet to no elektriskās strāvas avota. Gadījumā, ja ierīce ir pievienota strāvas avotam tieši, izmantojot savienojuma kārbu, noņemiet drošinātāju, lai atvienotu ierīci no strāvas avota. Abos gadījumos sazinieties ar Pilnvarotu servisa centru.
- **BRĪDINĀJUMS!** Lietošanas laikā ierīce sakarst. Nepieskarieties sildelementiem.
- Vienmēr izmantojiet cepeškrāsns cimodus, izņemot vai ievietojot papildpiederumus vai cepeškrāsns traukus.
- Pirms apkopes veikšanas atvienojiet strāvas padevi.
- **BRĪDINĀJUMS!** Pirms lampas mainīšanas pārliecinieties, vai ierīce ir izslēgta, lai neizraisītu elektrošoku.
- Ja elektrības padeves vads ir bojāts, lai izvairītos no elektrības trieciena riska, to jānomaina ražotājam,

autorizētajam servisa centram vai citam kvalificētam speciālistam.

- Uzmanieties, pieskaroties uzglabāšanas atvilktnī. Tā var sakarst.
- Lai izņemtu plauktu balstus, vispirms pavelciet plauktu balsta priekšu un tad aizmuguri nost no sānu sienām. Uztādiel plauktu balstus, veicot iepriekšminētās darbības pretējā secībā.
- Saskaņā ar elektrisko instalāciju noteikumiem atvienošanas iespējas jāiekļauj cietajos vados.
- **BRĪDINĀJUMS!** Izmantojiet tikai ierīces ražotāja ieteiktās vai ierīces lietošanas instrukcijā norādītās plīts vadīklas vai plīts vadīklas, kas iestrādātas ierīcē. Nepiemērotu plīts vadīklu lietošana var izraisīt negadījumus.

2. DROŠĪBAS NORĀDĪJUMI

2.1 Uzstādīšana



BRĪDINĀJUMS!

Ierīci drīkst uzstādīt tikai kvalificēta persona.

- Noņemiet visu iesaiņojumu.
- Neuzstādiel un nelietojiet bojātu ierīci.
- Ievērojiet kopā ar ierīci piegādātās uzstādīšanas norādes.
- Vienmēr uzmanīgi pārvietojiet ierīci, jo tā ir smaga. Vienmēr izmantojiet drošības cimdus un slēgtus apavus.
- Nevelciet ierīci aiz roktura.
- Virtuves mēbeles un ierīces iebūvēšanai paredzētajam atvērūmam jābūt piemērotā lielumā.
- Nodrošiniel starp blakus uzstādītām ierīcēm piemērotu attālumu.
- Uzstādiel ierīci drošā un atbilstošā vietā, kas atbilst uzstādīšanas prasībām.
- Ierīces daļas vada strāvu. Novietojiet ierīci apkārt mēbeles, lai novērstu pieskaršanos bīstamajām daļām.
- Ierīces sāni jānovieto pret vienāda augstuma ierīcēm vai mēbelēm.
- Neuzstādiel ierīci blakus durvīm vai zem logiem. Tas jāievēro, lai, atverot durvis vai logu, nenokristu ēdiena gatavošanas trauki.

- Pārliecinieties, vai ir ierīkoti stabilizatori, lai novērstu ierīces apgāšanos. Skatiet sadaļu "Uzstādīšana".

2.2 Elektrības padeves pieslēgšana



BRĪDINĀJUMS!

Var izraisīt ugunsgrēku un elektrošoku.

- Elektrības padeves pieslēgšana ir jāveic kvalificētam elektriķim.
- Ierīcei jābūt iezemētai.
- Pārliecinieties, ka tehnisko datu plāksnītē norādītie parametri atbilst elektrotīkla parametriem.
- Vienmēr izmantojiet pareizi uzstādītu un drošu kontaktligzdu.
- Nelietojiet daudzkontakta adapterus vai pagarinātājus.
- Nelaujiet strāvas kabeļiem saskarties ar ierīces durvīm vai nišu zem ierīces vai atrasties to tuvumā, it īpaši, ja tā darbojas vai durvis ir karstas.
- Daļas, kas nodrošina aizsardzību pret elektrošoku no strāvu vadošiem un izolētajiem elementiem, jānostiprina tā, lai tos nevarētu noņemt bez instrumentiem.

- Pieslēdziet kontaktspraudni kontaktligzdai tikai uzstādīšanas beigās. Pārbaudiet, vai pēc uzstādīšanas kontaktspraudnim var brīvi piekļūt.
- Ja kontaktligzda ir vaļīga, neievietojiet tajā kontaktspraudni.
- Nekad neatslēdziet ierīci no tīkla, velkot aiz strāvas kabeļa. Vienmēr velciet aiz kontaktspraudņa.
- Ir jāizmanto atbilstošas izolācijas ierīces: automātslēdži, drošinātāji (no turētājiem izskrūvējami drošinātāji), zemējuma noplūdes automātslēdži un savienotāji.
- Elektroinstalācijā jābūt izolācijas ierīcei, kas ļauj atvienot ierīci no visiem elektrotīkla poliem. Izolācijas ierīcē atstarpei starp kontaktiem jābūt vismaz 3 mm.
- Pilnībā aizveriet ierīces durvis pirms kontaktspraudņa ievietošanas elektrotīkla kontaktligzdā.
- Augstā temperatūrā uzkaršētas eļļas izdalītie tvaiki var pēkšņi uzliesmot.
- Pārtikas atliekas saturoša izmantotā eļļa var uzliesmot zemākā temperatūrā nekā pirmreizējās lietošanas eļļa.
- Neievietojiet ierīcē un neglabājiet tās tuvumā vai uz tās viegli uzliesmojošas vielas vai ar viegli uzliesmojošām vielām piesūcinātus priekšmetus.
- Neļaujiet dzirkstelēm vai atvērtai liesmai nonākt saskarē ar ierīci, kad atverat durvis.
- Atveriet ierīces durvis piesardzīgi. Izmantojot sastāvdaļas, kas satur spirtu, var rasties spirta tvaiku un gaisa maisījums.



BRĪDINĀJUMS!

Pastāv ierīces bojājumu risks.

- Lai novērstu emaljas bojājumus vai krāsas maiņu:
 - neievietojiet cepeškrāsns traukus vai citus priekšmetus nepastarpināti uz ierīces grīdas.
 - nenovietojiet alumīnija foliju nepastarpināti uz ierīces apakšējās virsmas.
 - neļaujiet ūdeni karstā ierīcē.
 - neatstājiet ierīcē mitrus traukus un produktus pēc gatavošanas beigām.
 - ievērojiet piesardzību, izņemot vai ievietojot papildaprīkojumu.
- Emaljas vai nerūsējošā tērauda krāsas maiņa neietekmē ierīces darbību.
- Mitrām kūkām izmantojot dziļo pannu. Augļu sulas var radīt paliekošus traipus.
- Neturiet karstus ēdiena gatavošanas traukus uz vadības paneļa.
- Ēdiena gatavošanas laikā neļaujiet ēdiena gatavošanas traukiem vārties tukšiem.
- Ievērojiet piesardzību, lai neļautu priekšmetiem vai gatavošanas traukiem nokrist uz ierīces. Tas var sabojāt virsmu.
- Neieslēdziet gatavošanas zonas ar tukšiem gatavošanas traukiem vai bez tiem.
- Gatavošanas trauki, kas ražoti no čuguna vai alumīnija, vai ar bojātu apakšu var radīt skrāpējumus.

2.3 Lietošana



BRĪDINĀJUMS!

Ievainojumu un apdegumu risks.
Elektriskās strāvas trieciena risks.

- Nemainiet šī produkta specifikāciju.
- Pārlicinieties, ka ierīces ventilācijas atveres nav nosprostotas.
- Lietošanas laikā neatstājiet ierīci bez uzraudzības.
- Izslēdziet ierīci pēc katras lietošanas reizes.
- Ievērojiet piesardzību, atverot ierīces durvis, kamēr tā darbojas. Var notikt karsta gaisa izplūšana.
- Nelietojiet ierīci ar mitrām rokām, vai ja ierīce nonākusi saskarē ar ūdeni.
- Nelietojiet ierīci kā darba virsmu vai uzglabāšanai paredzētu virsmu.



BRĪDINĀJUMS!

Pastāv ugunsgrēka vai sprādziena risks.

- Uzkaršēti tauki un eļļa var radīt uzliesmojošu tvaiku. Gatavošanas laikā netuviniet taukvielas un eļļu atklātai liesmai vai sakarsētiem priekšmetiem.

Pārvietojot priekšmetus uz gatavošanas virsmas, vienmēr tos paceliet.

2.4 Kopšana un tīrīšana



BRĪDINĀJUMS!

Pastāv savainojumu un ierīces aizdegšanās un bojājumu risks.

- Pirms apkopes izslēdziet ierīci. Atvienojiet kontaktdakšu no kontaktlīdždas.
- Pārliecinieties, vai ierīce ir auksta. Pastāv risks, ka stikla paneli var iepīst.
- Ja durvju stikla paneli tiek bojāti, nomainiet tos nekavējoties. Sazinieties ar pilnvaroto servisa centru.
- Noņemot durvis no ierīces, rīkojieties uzmanīgi. Durvis ir smagas!
- Ierīcē atlikušās taukvielas vai pārtikas atliekas var izraisīt ugunsgrēku.
- Regulāri tīriet ierīci, lai novērstu virsmas materiāla nolietošanos.
- Pārliecinieties, vai iekšpuse un durvis ir noslaucītas sausas pēc katras lietošanas. Ierīces darbības laikā saražotais tvaiks veido kondensātu uz iekšpuses sienām un var izraisīt koroziju. Lai samazinātu kondensāciju, pirms gatavošanas iepriekš uzkarsējiet ierīci 10 minūtes.
- Tīriet ierīci ar mitru, mīkstu drānu. Izmantojiet tikai neitrālus mazgāšanas līdzekļus. Neizmantojiet abrazīvus izstrādājumus, abrazīvus sūkļus, šķīdinātājus vai metāla priekšmetus.
- Ja lietojat cepeškrāsns tīrīšanai paredzētus aerosolus, ievērojiet ražotāja drošības norādījumus, kas atrodami uz iepakojuma.
- Netīriet katalītisko emaljas pārklājumu (ja tāds ir) ar jebkāda veida tīrīšanas līdzekli.

3. UZSTĀDĪŠANA



BRĪDINĀJUMS!

Skatiet sadaļu "Drošība".

2.5 Iekšējais apgaismojums



BRĪDINĀJUMS!

Pastāv risks saņemt elektrošoku.

- Informācija par šajā produktā esošo lampu (lampām) un atsevišķi nopērkamajām rezerves lampām: Šīs lampas ir paredzētas ekstremāliem fiziskajiem apstākļiem, piemēram, temperatūrai, vibrācijai, mitrumam, mājssaimniecības ierīcēs vai paredzētas informēšanai par ierīces darbības statusu. Tās nav paredzētas citiem lietošanas veidiem un nav piemērotas mājssaimniecības telpu apgaismojumam.
- Šis ražojums satur gaismas avotu, kura energoefektivitātes klase ir G.
- Izmantojiet tikai tādu pašu specifikāciju spuldzes.

2.6 Serviss

- Lai salabotu ierīci, sazinieties ar pilnvarotu servisa centru.
- Izmantojiet tikai oriģinālās rezerves daļas.

2.7 Utilizācija



BRĪDINĀJUMS!

Pastāv savainošanās vai nosmakšanas risks.

- Sazinieties ar vietējās pašvaldības iestādēm, lai noskaidrotu, kā utilizēt ierīci.
- Atvienojiet ierīci no elektropadeves.
- Nogrieziet strāvas kabeli netālu no ierīces un utilizējiet to.
- Noņemiet durvju fiksatoru, lai bērni vai mājdzīvnieki nevarētu ierāpties veļas žāvētāja tilpnē un tur sevi ieslēgt.

3.1 Tehniskie dati

Izmēri	
Augstums	847 - 867 mm

Izmēri	
Platums	596 mm
Dziļums	600 mm

3.2 Ierīces novietošana

Varat uzstādīt brīvi stāvošo ierīci ar skapiem vienā vai abās pusēs vai telpas stūrī.

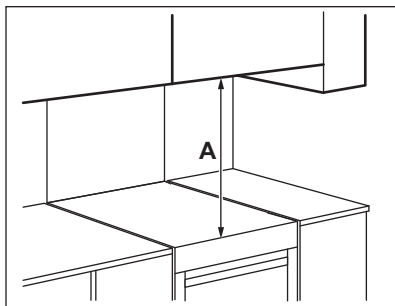

Minimālie attālumi

Izmērs	mm
A	685

3.3 Ierīces līmeņošana

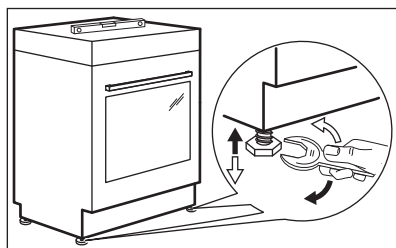

Izmantojiet mazās kājiņas zem ierīces, lai nolīmeņotu ierīces augšējo virsmu atbilstoši citām virsmām.

3.4 Aizsardzība pret saskrāpēšanos



UZMANĪBU!

Uzstādiet aizsargu pret saskrāpēšanos, lai novērstu iekārtas krišanu nepareizas slodzes gadījumā. Aizsargs pret saskrāpēšanos darbojas tikai tad, ja ierīce ir novietota atbilstošā vietā.

Jūsu ierīce ir apzīmēta ar attēlā redzamo simbolu (ja tāds ir), lai atgādinātu, ka ir jāuzstāda aizsargs pret saskrāpēšanos.

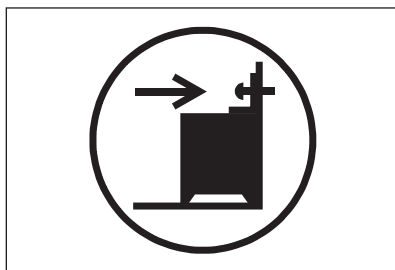

UZMANĪBU!

Uzstādiet pareizā augstumā aizsargu pret saskrāpēšanos.

Pārļiecinieties, vai virsma aiz ierīces ir gluda.

1. Iestatiet pareizo augstumu un vietu iekārtai pirms sākat uzstādīt aizsargu pret saskrāpēšanos.
2. Uzstādiet aizsargu pret saskrāpēšanos 176 mm uz leju no ierīces augšējās virsmas un 24 mm no ierīces kreisās sāna apaļajā caurumā uz kronšteina. Skatīt attēlu. Pieskrūvējiet to pie cietā materiāla vai piemērota stiprinājuma (sienas).

3. Caurums atrodas ierīces aizmugures kreisajā pusē. Skatīt attēlu. Novietojiet iekārtu telpas vidū starp skapīšiem (1). Ja atstarpe starp virtuves skapīšiem ir lielāka nekā plīts platums, tad nepieciešams noregulēt sānu mērījumu, lai nocentrētu plīti.

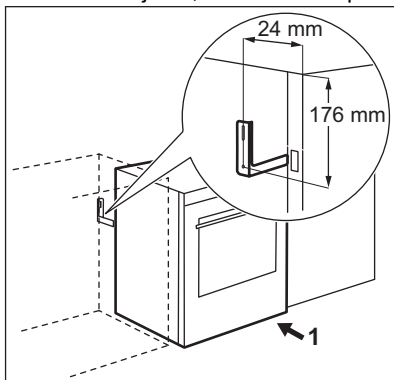

3.5 Elektroinstalācija



BRĪDINĀJUMS!

Ražotājs neuzņemas atbildību, ja netiek ievēroti piesardzības pasākumi, kas norādīti Drošības sadaļās.

Šī ierīce nav aprīkota ar barošanas vadu vai kontaktdakšu.

Dažādām fāzēm piemērotie kabeļu veidi:

Fāze	Minimālais kabeļa izmērs
1	3x6,0 mm ²
3 ar neitrālu	5x1,5 mm ²



BRĪDINĀJUMS!

Strāvas kabelis nedrīkst saskarties ar attēlā norādītajām ierīces daļām.

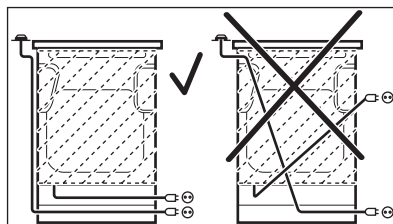

4. IZSTRĀDĀJUMA APRAKSTS

4.1 Vispārējs pārskats

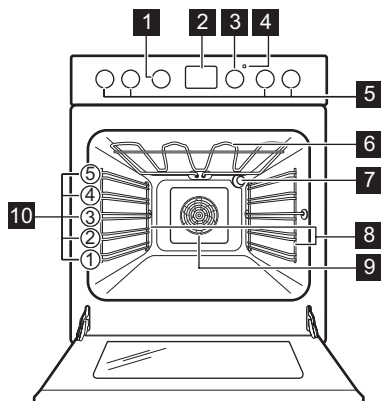

- 1 Cepeškrāsns funkciju regulators
- 2 Displejs
- 3 Temperatūras regulators
- 4 Temperatūras indikators/simbols
- 5 Plīts virsmas regulatori
- 6 Sildelements
- 7 Lampa
- 8 Plaukta atbalsts, izņemams
- 9 Ventilators
- 10 Plauktu līmeņi

4.2 Plīts virsmas kopskats

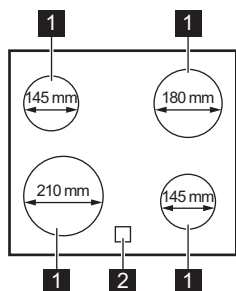

- 1** Gatavošanas zona
- 2** Atlikušā siltuma indikators

4.3 Piederumi

- **Restots plaukts**
Ēdiena gatavošanas traukiem, kūku un cepešu formām.
- **Kombinēta panna**
Kūkām un cepumiem. Konditorejas izstrādājumu un cepešu cepšanai vai kā panna tauku savākšanai.

- **AirFry**
Lai ceptu ēdienu ar mazāku daudzumu eļļas vai bez cepamā papīra.
- **Uzglabāšanas atvilktnē**
Uzglabāšanas atvilktnē atrodas zem cepeškrāsns iekšpuses.

5. PIRMS PIRMĀS LIETOŠANAS REIZES



BRĪDINĀJUMS!
Skatiet sadaļu "Drošība".

5.1 Pirmā tīrīšana

Izņemiet visus papildpiederumus un noņemamās plauktu balstus no cepeškrāsns.



Skatiet sadaļu "Kopšana un tīrīšana".

Iztīriet cepeškrāsni un notīriet piederumus pirms pirmās lietošanas. Ielieciet atpakaļ visus piederumus un izņemamos plauktu balstus to sākotnējā pozīcijā.

5.2 Laika iestatīšana

Pirms cepeškrāsns ieslēgšanas jāiestata laiks.

Pievienojot ierīci elektrības avotam, pēc elektrības padeves pārtraukumu vai ja nav iestatīts taimeris, mirgo  indikators.

Piespiediet  vai  pareiza laika iestatīšanai.

Pēc aptuveni piecām sekundēm indikators pārstāj mirgot un displejs rāda iestatīto diennakts laiku.

5.3 Laika mainīšana





Diennakts laiku nav iespējams mainīt, ja darbojas kāda no funkcijām.

Vairākkārt nospiediet taustiņu , līdz sāk mirgot indikators Diennakts laiks. Lai iestatītu jaunu laiku, skatiet sadaļu "Laika iestatīšana".

5.4 Iepriekšēja karsēšana

Iepriekš uzkarsējiet tukšu cepeškrāsni pirms pirmās lietošanas.

1. Iestatiet funkciju . Iestatiet maksimālo temperatūru.
2. Ļaujiet ierīcei darboties 1 stundu.
3. Iestatiet funkciju . Iestatiet maksimālo temperatūru.
4. Ļaujiet cepeškrāsnij darboties 15 minūtes.

5. Iestatiet funkciju , iestatiet maksimālo temperatūru.
6. Ļaujiet cepeškrāsnij darboties 15 minūtes.
7. Izslēdziet cepeškrāsni un ļaujiet tai atdzist.

Papildpiederumi var kļūt karstāki nekā parasti. No ierīces var izdalīties aromāts un dūmi. Pārbaudiet, vai gaisa plūsma telpā ir pietiekama.

6. PLĪTS VIRSMA – IZMANTOŠANA IKDIENĀ



BRĪDINĀJUMS!
Skatiet sadaļu "Drošība".

6.1 Sildīšanas pakāpe

Simboli	Funkcija
0	Izslēgts stāvoklis
	Siltuma uzturēšana
1 - 9	Sildīšanas pakāpe



Izmantojiet atlikušo siltumu, lai samazinātu enerģijas patēriņu. Izslēdziet gatavošanas zonu aptuveni 5–10 minūtes pirms gatavošanas process ir pabeigts.

Pagrieziet attiecīgās gatavošanas zonas regulatoru uz vajadzīgo siltuma pakāpi.

Lai pabeigtu gatavošanas procesu, pagrieziet regulatoru izslēgtā stāvoklī.

6.2 Atlikušā siltuma indikators



BRĪDINĀJUMS!
Kamēr indikators turpina degt, pastāv apdegumu risks no atlikušā karstuma.

Indikators sāk degt, ja gatavošanas zona ir karsta, tomēr tas nedarbojas, ja ierīce ir atslēgta no strāvas.

Indikatori var arī iedegties:

- blakus esošajām gatavošanas zonām, pat ja tās neizmantojat,
- ja uz aukstas gatavošanas zonas tiek novietoti karsti gatavošanas trauki,
- kad gatavošanas virsma ir izslēgta, bet gatavošanas zona joprojām ir karsta.

Indikators nodziest, kad gatavošanas zona ir atdzisusi.

7. PLĪTS VIRSMA - PADOMI UN IETEIKUMI



BRĪDINĀJUMS!
Skatiet sadaļu "Drošība".

7.1 Ēdiena gatavošanas trauki

Gatavošanas rezultāti ir atkarīgi no gatavošanas trauku materiāla

- **ieteicamie:** alumīnijs, varš
- **netiek ieteikti:** nerūsējošais tērauds, čuguns, stikls



Ēdiena gatavošanas trauka dibenam jābūt pēc iespējas biežākam un plakanākam. Pirms katlu novietošanas uz plīts virsmas nodrošiniet, lai katlu dibeni būtu tīri un sausi.



Neizmantojiet uz keramiskās virsmas gatavošanas traukus ar izvirzītām malām vai asumiem, piemēram, čuguna pannas. Tie var neatgriezeniski saskrāpēt virsmu vai padarīt to matētu.



Ēdiena gatavošanas trauki, kas izgatavoti no emaljēta tērauda, ar alumīnija vai vara dibenu, var izraisīt keramiskā stikla krāsas izmaiņas.

Lai taupītu enerģiju un nodrošinātu, ka virsma darbojas pareizi, gatavošanas trauku pamatnei ir jābūt ar mazāko piemēroto diametru.

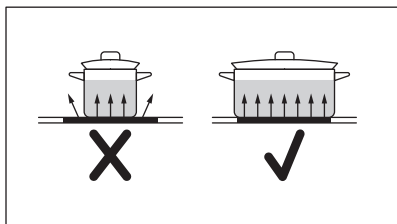

7.2 Minimālais ēdiena gatavošanas trauku diametrs

Gatavošanas zona	Ēdiena gatavošanas trauka diametrs (mm)	Jauda (W)
Kreisā aizmugurē	125 - 145	1200

Gatavošanas zona	Ēdiena gatavošanas trauka diametrs (mm)	Jauda (W)
Labā aizmugurē	150 - 180	1800
Labā priekšā	125 - 145	1200
Kreisā priekšā	180 - 210	2300

7.3 Ēdienu gatavošanas piemēri

i Tabulās minētā informācija ir tikai informatīva.

Karsēšanas pakāpe	Lietojums:	Laiks (min.)	Ieteikumi
1 - 1	Uzturētu pagatavotos ēdienus siltus.	pēc nepieciešamības	Uzlieciet vāku uz ēdiena gatavošanas trauka.
1 - 2	Lai pagatavotu holandiešu mērci, kausēt: sviestu, šokolādi, želatīnu.	5 - 25	Laiku pa laikam samaisiet.
1 - 2	Iebiezināt: mīkstas omletes, ceptas olas.	10 - 40	Gatavošanas laikā uzlieciet vāku.
2 - 3	Vārīt rīsus un gatavot piena ēdienus uz mazas uguns, uzsildīt pusfabrikātus.	25 - 50	Šķidrums daudzumam jābūt vismaz divreiz lielākam nekā rīsu daudzumam, maisiet ēdienus uz piena bāzes gatavošanas laikā.
3 - 4	Tvaicēt dārzeņus, zivis, gaļu.	20 - 45	Pievienojiet dažas ēdamkarotes šķidrums.
4 - 5	Tvaicēt kartupeļus.	20 - 60	Lietojiet ne vairāk nekā ¼ l ūdens uz 750 g kartupeļu.
4 - 5	Gatavot lielu ēdienu daudzumu, sautējumus un zupas.	60 - 150	Līdz 3 l šķidrums un sastāvdaļas.

Karsēšanas pakāpe	Lietojums:	Laiks (min.)	Ieteikumi
6 - 7	Nedaudz apcept: eskalopu, teļa gaļas, kotlešu, frikadeļu, cīsiņu, aknu, mērces, olu, pankūku, virtuļu cepšana.	pēc nepieciešamības	Cepšanas laikā apgrieziet.
7 - 8	Kārtīgi apceptu ēdienu, ceptu filejas steikus, steikus.	5 - 15	Cepšanas laikā apgrieziet.
9	Vārīt ūdeni, vārīt makaronus, apbrūnināt gaļu (gulašu, sautētu cepeši), cept kartupeļus frī eļļā.		

8. PLĪTS VIRSMA – KOPŠANA UN TĪRĪŠANA



BRĪDINĀJUMS!
Skatiet sadaļu "Drošība".

8.1 Vispārīga informācija

- Notīriet plīts virsmu pēc katras lietošanas reizes.
- Vienmēr izmantojiet ēdienu gatavošanas traukus ar tīru apakšu.
- Skrāpējumi vai tumši traipi uz virsmas neietekmē plīts virsmas darbību.
- Izmantojiet plīts virsmām īpaši paredzētu tīrīšanas līdzekli.
- Stiklam izmantojiet speciālu skrāpi.

8.2 Plīts tīrīšana

- **Noņemot nekavējoties:** izkusušu plastmasu, plastmasas plēvi, cukuru

un ēdienu, kura sastāvā ir cukurs, jo pretējā gadījumā netīrumi var izraisīt plīts bojājumus. Uzmanieties, lai negūtu apdegumus. Izmantojiet īpašu skrāpi uz stikla virsmas piemērotā leņķī un virziet tā asmeni pāri virsmai.

- **Noņem, kad plīts ir pietiekami atdzisis:** kaļķakmens un ūdens traipus, taukvielu šļakstus un krāsu izmaiņas uz spīdīgās metāliskās virsmas. Tīriet plīti ar mitru drāniņu un neabrazīvu mazgāšanas līdzekli. Pēc tīrīšanas noslaukiet plīti sausu ar mīkstu drānu.
- **Spīdošu metāla daļu krāsu zaudēšanas novēršana:** izmantojiet ūdens un etiķa šķīdumu un notīriet stikla virsmu ar drānu.

9. CEPEŠKRĀSNS - IZMANTOŠANA IKDIENĀ











BRĪDINĀJUMS!
Skatiet sadaļu "Drošība".

9.1 Cepeškrāsns funkcijas



BRĪDINĀJUMS!
Nelejiet nekādus šķidrumus uz ierīces tilpnes reljefa ne pirms gatavošanas procesa, ne tā laikā. Pastāv bojājumu risks.

Simbols	Cepeškrāsns funkcija	Izmantošana
0	Izslēgts stāvoklis	Cepeškrāsns ir izslēgta.

Simbols	Cepeškrāsns funkcija	Izmantošana
	Karsēšana ar ventilatoru	Gatavošanai vienlaikus līdz pat divos cepeškrāsns līmeņos un ēdiena kaltēšanai. Iestatiet par 20–40 °C zemāku temperatūru nekā Tradicionālā gatavošana.
 	Picas iestatījums /AirFry	Produktu, kuriem nepieciešama intensīvāka apbrūnināšana un kraukšķīga pamatne, gatavošanai vienā plaukta pozīcijā. /Ēdienu cepšanai mazākā eļļas daudzumā vai bez cepamā papīra. Tādiem ēdieniem kā kartupeļi frī un pica.
	Tradicionālā gatavošana	Ēdiena gatavošanai un cepšanai viena plaukta līmenī.
	Žāvēšana	Šķēlēs sagrieztu augļu, dārzeņu un sēņu kaltēšanai.
	Ātrā grilēšana	Lielu plakanas formas produktu daudzumu grilēšanai un maizes grauздēšanai.
	Infratermiskā grilēšana	Lielu cepeša vai mājputnu gaļas gabalu ar kauliem cepšanai vienā plaukta pozīcijā. Kā arī produktu apbrūnināšanai.
	Mitrā karsēšana ar ventilatoru	Šī funkcija ir paredzēta enerģijas taupīšanai gatavošanas laikā. Skatiet gatavošanas norādes sadaļā “Padomi un ieteikumi”, Mitrā karsēšana ar ventilatoru. Cepeškrāsns durvīm ir jābūt aizvērtām cepšanas laikā, lai netiktu pārtraukta funkcijas darbība un lai cepeškrāsns darbotos ar vislielāko iespējamo energoefektivitāti. Izmantojot šo funkciju, temperatūra cepeškrāsns iekšpusē var atšķirties no iestatītās temperatūras. Sildīšanas jaudu ir iespējams samazināt. Skatiet vispārīgus elektroenerģijas taupīšanas ieteikumus sadaļas “Energoefektivitāte” punktā “Elektronenerģijas taupīšana”. Šī funkcija tika izmantota, lai nodrošinātu atbilstību energoefektivitātes klasei saskaņā ar EN EN 60350-1. Izmantojot šo funkciju, lampa izslēdzas automātiski.

- i** Jūs varat atkausēt ēdienu, atlasot funkciju Mitrā karsēšana ar ventilatoru bez temperatūras iestatīšanas.

9.2 Cepeškrāsns ieslēgšana un atslēgšana

- i** **Tas, vai jūsu ierīcei ir regulatoru simboli, indikatori vai lampas, atkarīgs no modeļa:**
- Indikators iedegas, kad cepeškrāsns sakarst.
 - Lampa iedegas, kad cepeškrāsns darbojas.
 - Simbols norāda, vai regulators kontrolē kādu no gatavošanas zonām, cepeškrāsns funkcijām vai temperatūru.

1. Pagrieziet cepeškrāsns funkciju regulatoru, lai izvēlētos cepeškrāsns funkciju.
2. Pagrieziet temperatūras regulatoru, lai izvēlētos temperatūru.
3. Lai atslēgtu cepeškrāsns, pagrieziet cepeškrāsns funkciju un temperatūras regulatorus izslēgtā stāvoklī.

9.3 Dzesēšanas ventilators

Cepeškrāsns darbības laikā dzesēšanas ventilators automātiski uztur cepeškrāsns virsmas vēsas. Izslēdzot cepeškrāsns, dzesēšanas ventilators turpina darboties, līdz cepeškrāsns ir atdzisusi.

9.4 Papildpiederumu ievietošana cepeškrāsnī

Kombinētā panna:

Iebīdīet cepamo pannu starp cepeškrāsns plauktu atbalsta vadotņu stieniem.

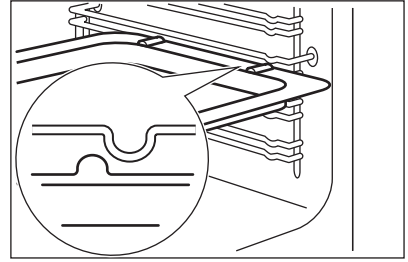

Restotais plaukts un cepamā panna kopā:

Iebīdīet cepamo pannu starp plauktu atbalsta vadotnes stieniem un restoto plauktu uz vadotnes stieniem virs tās.

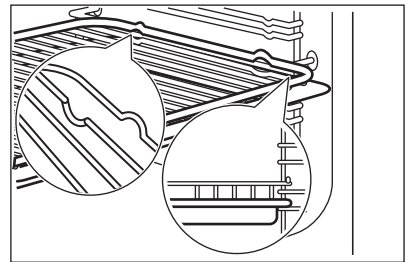

AirFry paplāte:

Novietojiet AirFry paplāti trešā plaukta līmenī. Novietojiet cepamo paplāti pirmā plaukta līmenī.

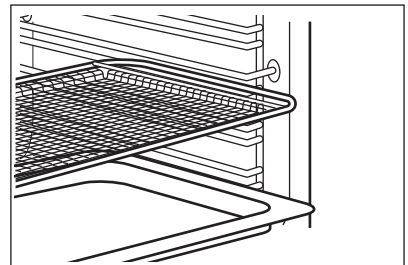



- Visu papildpiederumu augšējā labajā un kreisajā sānā ir mazas iedobes izmantošanas drošības palielināšanas nolūkā. Šīs iedobes arī palīdz novērst savēršanos.
- Augstā mala ap plauktu ir ierīce, kas neļauj traukiem slīdēt.

10. CEPEŠKRĀSNS - PULKSTEŅA FUNKCIJAS

10.1 Displejs

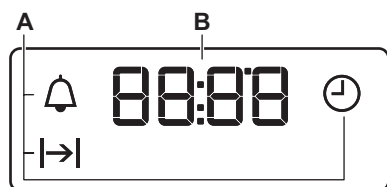

- A. Pulksteņa funkcijas
B. Taimeris





10.2 Taustiņi

Taustiņš	Funkcija	Apraksts
—	MĪNUS	Lai iestatītu laiku.
⌚	PULKSTENIS	Lai iestatītu pulksteņa funkciju.
+	PLUS	Lai iestatītu laiku.



10.3 Pulksteņa funkcijas

Pulksteņa funkcija	Izmantošana
⌚	DIENNAKTS LAIKS Diennakts laika iestatīšana, mainīšana un parādīšana.
→	DARBĪBAS LAIKS Cepeškrāsns darbības laika iestatīšana.
🔔	LAIKA ATGĀDINĀJUMS Laika atskaites iestatīšana. Šī funkcija neietekmē cepeškrāsns darbību. Jūs varat iestatīt šo funkciju jebkurā laikā — arī tad, ja cepeškrāsns izslēgta.

10.4 Funkcijas DARB. LAIKS iestatīšana

1. Iestatiet cepeškrāsns funkciju un temperatūru.
2. Atkārtoti nospiediet , līdz sāk mirgot .
3. Piespiediet $+$ vai $-$, lai iestatītu funkcijas DARB. LAIKS ilgumu. Displejā tiks parādīts .
4. Kad laiks būs beidzies, mirgos  un atskanēs skaņas signāls. Ierīce automātiski izslēdzas.
5. Nospiediet jebkuru taustiņu, lai izslēgtu skaņas signālu.
6. Pagrieziet cepeškrāsns funkciju regulatoru un temperatūras regulatoru izslēgtā stāvoklī.

10.5 Funkcijas LAIKA ATGĀDINĀJUMS iestatīšana

1. Atkārtoti nospiediet , līdz sāk mirgot .

2. Piespiediet $+$ vai $-$, lai iestatītu vajadzīgo laiku. Laika atgādinājums automātiski ieslēgsies pēc piecām sekundēm.
3. Kad iestatītais laiks būs beidzies, atskanēs skaņas signāls. Nospiediet jebkuru taustiņu, lai izslēgtu skaņas signālu.
4. Pagrieziet cepeškrāsns funkciju regulatoru un temperatūras regulatoru izslēgtā stāvoklī.

10.6 Pulksteņa funkciju atcelšana

1. Vairākas reizes nospiediet , līdz sāk mirgot vajadzīgās funkcijas indikators.
2. Nospiediet un turiet $-$. Pulksteņa funkcija nodziest pēc dažām sekundēm.

11. CEPEŠKRĀSNS - PADOMI UN IETEIKUMI



BRĪDINĀJUMS!
Skatiet sadaļu "Drošība".



Tabulās uzrādītā temperatūra un cepšanas laiki ir ir tikai orientējoši. Tie atkarīgi no receptēm un izmantoto sastāvdaļu kvalitātes un daudzuma.

Cepšanas laiku var pagarināt par 10-15 minūtēm, cepot kūkas vairākos plauktu līmeņos.

Cepot kūkas un pīrādziņus dažādos augstumos, tie var apbrūnināties nevienmērīgi. Nav nepieciešams mainīt temperatūras iestatījumu, ja apbrūnināšana notiek nevienmērīgi. Cepšanas laikā atšķirības izlīdzinās.

Cepšanas laikā paplātes cepeškrāsnī var deformēties. Kad paplātes atdzisis, tās atgūs sākotnējo formu.

11.1 Cepšana

Pirmreizējai cepšanai izmantojiet zemāku temperatūru.

11.2 Cepšanas padomi

Cepšanas rezultāti	Iespējamais cēlonis	Risinājums
Kūkas apakšpuse nav pietiekami izcepusies.	Nepareiza plaukta pozīcija.	Ievietojiet kūku uz zemāka cepeškrāsns plaukta.

Cepšanas rezultāti	Iespējamais cēlonis	Risinājums
Kūka sakrīt, nav izcepusies, ir noslāņojusies.	Cepeškrāsns temperatūra ir pārāk augsta.	Nākamajā reizē noregulējiet nedaudz mazāku cepeškrāsns temperatūru.
	Temperatūra krāsnī ir pārāk augsta un cepšanas laiks pārāk īss.	Nākamajā reizē noregulējiet ilgāku cepšanās laiku un zemāku cepeškrāsns temperatūru.
Kūka ir pārāk sausa.	Cepeškrāsns temperatūra ir pārāk zema.	Nākamajā reizē noregulējiet augstāku cepeškrāsns temperatūru.
	Izvēlēts pārāk garš cepšanas laiks.	Nākamajā reizē noregulējiet īsāku cepšanās laiku.
Kūka izcepas nevienmērīgi.	Temperatūra krāsnī ir pārāk augsta un cepšanas laiks pārāk īss.	Nākamajā reizē noregulējiet ilgāku cepšanās laiku un zemāku cepeškrāsns temperatūru.
	Kūkas mīkla nav vienmērīgi izklāta.	Nākamajā reizē izklājiet kūkas mīklu vienmērīgāk cepamajā paplātē.
Kūka nav gatava receptē noteiktajā cepšanas laikā.	Cepeškrāsns temperatūra ir pārāk zema.	Nākamajā reizē noregulējiet nedaudz augstāku cepeškrāsns temperatūru.

11.3 Ventilatora Karsēšana

Cepšana vienā cepeškrāsns līmenī

Cepšana formās

Ēdiens	Temperatūra (°C)	Laiks (min.)	Plaukta pozīcija
Kēkss un brioši	150 - 160	50 - 70	2
Madeiras kūka / augļu pīrāgi	140 - 160	50 - 90	1 - 2
Biskvītkūka bez taukiem	150 - 160 ¹⁾	25 - 40	3
Pamatnes biskvīts – smilšu mīkla	170 - 180 ¹⁾	10 - 25	2
Pamatnes biskvīts — no biskvītkūkas mīklas	150 - 170	20 - 25	2
Ābolu pīrāgs (2 trauki Ø20 cm, diagonāli izvietoti)	160	60 - 90	2 - 3

¹⁾ Iepriekš uzkaršējiet cepeškrāsni.

Kūkas / konditorejas izstrādājumi / maizes uz cepamās plātes

Ēdiens	Temperatūra (°C)	Laiks (min.)	Plaukta pozīcija
Drumstalu maize (sausā)	150 - 160	20 - 40	3
Vaļējie augļu pīrāgi (no rauga/ biskvītkūkas mīklas) ¹⁾	150	35 - 55	3
Vaļējie augļu pīrāgi no smilšu mīklas	160 - 170	40 - 80	3

¹⁾ Lietojiet cepamo pannu.

Cepumi

Ēdiens	Temperatūra (°C)	Laiks (min.)	Plaukta pozīcija
Smilšu mīklas cepumi	150 - 160	10 - 20	3
Smilšu mīklas/konditorejas izstrādājumi	140	20 - 35	3
No biskvītkūkas mīklas gatavoti cepumi	150 - 160	15 - 20	3
No olu baltuma gatavoti cepumi, bezē	80 - 100	120 - 150	3
Mandeļcepumi	100 - 120	30 - 50	3
Cepumi no rauga mīklas	150 - 160	20 - 40	3
Kārtainās mīklas maizītes	170 - 180 ¹⁾	20 - 30	3
Maizīte	160 ¹⁾	10 - 35	3
Mazie plācenīši (20 gabali/plāts)	150 ¹⁾	20 - 35	3

¹⁾ Iepriekš uzkaršējiet cepeškrāsni.

Sacepumu un apacepinātu gatavu produktu tabula

Ēdiens	Temperatūra (°C)	Laiks (min.)	Plaukta pozīcija
Bagetes pārklātas ar kausētu sieru	160 - 170 ¹⁾	15 - 30	1
Pildīti dārzeņi	160 - 170	30- 60	1

¹⁾ Iepriekš uzkaršējiet cepeškrāsni.

Cepšana daudzos līmeņos

Kūkas / konditorejas izstrādājumi / maizes uz cepamās plātes

Ēdiens	Temperatūra (°C)	Laiks (min.)	Plaukta pozīcija
			2 stāvokļi
Krēm kūkas/ekļēri	160 - 180 ¹⁾	25 - 45	2 / 4
Sausa drupaču kūka	150 - 160	30 - 45	2 / 4

¹⁾ Iepriekš uzkarsējiet cepeškrāsni.

Cepumi/small cakes/kūkas/maizītes

Ēdiens	Temperatūra (°C)	Laiks (min.)	Plaukta pozīcija
			2 stāvokļi
Smilšu mīklas cepumi	150 - 160	20 - 40	2 / 4
Smilšu mīklas/konditorejas izstrādājumi	140	25 - 45	2 / 4
No biskvītkūkas mīklas gatavoti cepumi	160 - 170	25 - 40	2 / 4
Cepumi ar olu baltumu, bezē	80 - 100	130 - 170	2 / 4
Mandeļcepumi	100 - 120	40 - 80	2 / 4
Cepumi no rauga mīklas	160 - 170	30 - 60	2 / 4
Kārtainās mīklas maizītes	170 - 180 ¹⁾	30 - 50	2 / 4
Maizīte	180 ¹⁾	25 - 40	2 / 4
Mazie plācenīši (20 gabali/plāts)	150 ¹⁾	20 - 40	2 / 4

¹⁾ Iepriekš uzkarsējiet cepeškrāsni.

11.4 Cepšana ar augš.+apakškarsēšanu vienā ievietošanas līmenī



Cepšana formās

Ēdiens	Temperatūra (°C)	Laiks (min.)	Plaukta pozīcija
Kēkss vai brioši	160 - 180	50 - 70	2
Madeiras kūkas/augļu kūkas	150 - 170	50 - 90	1 - 2
Kūka no biskvītmīklas bez taukiem	170 ¹⁾	25 - 40	3
Pīrāga pamatne - smilšu mīkla	190 - 210 ¹⁾	10 - 25	2

Ēdiens	Temperatūra (°C)	Laiks (min.)	Plaukta pozīcija
Pamatnes biskvīts - no biskvītķukas mīklas	170 - 190	20 - 25	2
Ābolu pīrāgs (2 formas Ø 20 cm, izvietotas diagonāli)	180	60 - 90	1 - 2
Sāļais atvērtais pīrāgs (piemēram, quiche lorraine)	180 - 220	35 - 60	1
Siera torte	160 - 180	60 - 90	1 - 2

1) Iepriekš uzkaršējiet cepeškrāsni.

Kūkas / konditorejas izstrādājumi / maize uz cepamās paplātes

Ēdiens	Temperatūra (°C)	Laiks (min.)	Plaukta pozīcija
Pītā maize/kliņģeris	170 - 190	40 - 50	2
Ziemassvētku pīrāgs	160 - 180 ¹⁾	50 - 70	2
Maize (rudzu maize): 1. Cepšanas procesa pirmā daļa. 2. Cepšanas procesa otrā daļa.	1. 230 ¹⁾ 2. 160 - 180 ¹⁾	1. 20 2. 30 - 60	1 - 2
Krēmķukas/eklēri	190 - 210 ¹⁾	20 - 35	3
Rulete	180 - 200 ¹⁾	10 - 20	3
Drumstalu maize (sausā)	160 - 180	20 - 40	3
Sviesta mandelķūka/cukura kūkas	190 - 210 ¹⁾	20 - 30	3
Vaļējie augļu pīrāgi (no rauga/ biskvītķukas mīklas) ²⁾	170	35 - 55	3
Vaļējie augļu pīrāgi no smilšu mīklas	170 - 190	40 - 60	3
Rauga mīklas kūkas ar smalku garnējumu (piem., biezpienu, krēmu, olu vaniļas krēmu)	160 - 180 ¹⁾	40 - 80	3
Pica (ar bagātīgu garnējumu)	190 - 210 ¹⁾	30 - 50	1 - 2
Pica (plāna garoza)	220 - 250 ¹⁾	15 - 25	1 - 2
Neraudzēta maize	230 - 250	10 - 15	1
Groziņi	210 - 230	35 - 50	1

1) Iepriekš uzkaršējiet cepeškrāsni.

2) Lietojiet cepamo pannu.

Cepumi

Ēdiens	Temperatūra (°C)	Laiks (min.)	Plaukta pozīcija
Smilšu mīklas cepumi	170 - 190	10 - 20	3
Smilšu mīklas/konditorejas izstrādājumi	160 ¹⁾	20 - 35	3
No biskvītķūkas mīklas gatavoti cepumi	170 - 190	20 - 30	3
No olu baltuma gatavoti cepumi, bezē	80 - 100	120 - 150	3
Mandeļcepumi	120 - 130	30 - 60	3
Cepumi no rauga mīklas	170 - 190	20 - 40	3
Kārtainās mīklas maizītes	190 - 210 ¹⁾	20 - 30	3
Bulciņas	190 - 210 ¹⁾	10 - 55	3
Mazas kūciņas (20 uz paplātes)	170 ¹⁾	20 - 30	3 - 4

¹⁾ Iepriekš uzkaršējiet cepeškrāsni.

Sacepumu un apcepinātu gatavu produktu tabula

Ēdiens	Temperatūra (°C)	Laiks (min.)	Plaukta pozīcija
Makaronu sacepums	180 - 200	45 - 60	1
Lazaņja	180 - 200	35 - 50	1
Dārzeņu sacepums	180 - 200 ¹⁾	15 - 30	1
Bagetes pārklātas ar kausētu sieru	200 - 220 ¹⁾	15 - 30	1
Saldi sacepumi	180 - 200	40 - 60	1
Zivju sacepumi	180 - 200	40 - 60	1
Pildīti dārzeņi	180 - 200	40 - 60	1

¹⁾ Iepriekš uzkaršējiet cepeškrāsni.

11.5 Picas iestatījums 

Ēdiens	Temperatūra (°C)	Laiks (min.)	Plaukta pozīcija
Pica (plāna garoza) ¹⁾	200 - 230 ²⁾	10 - 20	1 - 2
Pica (ar bagātīgu garnējumu) ¹⁾	180 - 200	20 - 35	1 - 2
Tortes	170 - 200	35 - 55	1 - 2

Ēdiens	Temperatūra (°C)	Laiks (min.)	Plaukta pozīcija
Atvērtais spinātu pīrāgs no smilšu mīklas	160 - 180	45 - 60	1 - 2
Quiche Lorraine (pikantā torte)	170 - 190	45 - 55	1 - 2
Šveices ābolu pīrāgs	170 - 200	35 - 55	1 - 2
Siera torte	140 - 160	60 - 90	1 - 2
Pārklāta ābolu kūka	150 - 170	50 - 60	1 - 2
Dārzenu pīrāgs	160 - 180	50 - 60	1 - 2
Neraudzēta maize	230 - 250 ²⁾	10 - 20	2 - 3
Atvērtais kārtainās mīklas pīrāgs	160 - 180 ²⁾	45 - 55	2 - 3
Pīrāgs ar sieru un šķiņķi vai šokolādi un ogām	230 - 250 ²⁾	12 - 20	2 - 3
Pīrādziņi (gaļas pīrāga krievu versija)	180 - 200 ²⁾	15 - 25	2 - 3

1) Lietojiet cepamo pannu.

2) Iepriekš uzkaršējiet cepeškrāsni.

11.6 Mitrā karsēšana ar ventilatoru

Maize un pica

Ēdiens	Temperatūra (°C)	Laiks (min.)	Plaukta pozīcija
Bulciņas	180	25 - 35	3
Saldēta pica 350 g	190	25 - 35	3

Kūkas cepamajā paplātē

Ēdiens	Temperatūra (°C)	Laiks (min.)	Plaukta pozīcija
Rulete	180	20 - 30	3
Šok. kekss ar riekstiem	180	30 - 40	3

Kūkas formā

Ēdiens	Temperatūra (°C)	Laiks (min.)	Plaukta pozīcija
Suflē	200	30 - 40	3
Biskvītkūkas pīrāga pamatne	180	20 - 30	3
Biskvītkūka ar pildījumu	150	25 - 35	3

Zivs

Ēdiens	Temperatūra (°C)	Laiks (min.)	Plaukta pozīcija
Zivs maisīšos 300 g	180	25 - 35	3
Vesela zivs 200 g	180	25 - 35	3
Zivs fileja 300 g	180	25 - 35	3

Gaļa

Ēdiens	Temperatūra (°C)	Laiks (min.)	Plaukta pozīcija
Gaļa maisīnā 250 g	200	25 - 35	3
Gaļa uz iesmiem 500 g	200	30 - 40	3

Nelieli konditorejas izstrādājumi

Ēdiens	Temperatūra (°C)	Laiks (min.)	Plaukta pozīcija
Cepumi	180	25 - 35	3
Mandeļcepumi	160	25 - 35	3
Mufini	180	25 - 35	3
Sāļie krekeri	170	20 - 30	3
Smilšu mīklas cepumi	150	25 - 35	3
Tartaletes	170	15 - 25	3

Veģetāriešu

Ēdiens	Temperatūra (°C)	Laiks (min.)	Plaukta pozīcija
Dažādi dārzeņi maisīnā 400 g	180	25 - 35	3
Omlete	200	20 - 30	3
Dārzeņi uz paplātes 700 g	180	25 - 35	3

11.7 Cepšanas padomi

Izmantojiet karstumizturīgus cepeškrāsns traukus.

Cepiet liesu gaļu aplātu (var izmantot alumīnija foliju).

Lielus gaļas gabalus cepiet cepešpannā vai uz restotā plaukta, kas novietots virs cepešpannas.

Ielejiet nedaudz ūdens paplātē, lai pilošie tauki neaizdegtos.

Apmēram pēc 1/2 - 2/3 cepšanas laika apgrieziet cepeti otrādi.

Cepiet gaļu un zivis lielos gabalos (1 kg vai vairāk).

Apsmērējiet gaļas gabalus ar to sulu vairākas reizes cepšanas laikā.

11.8 Standarta cepšana

Liellopa gaļa

Ēdiens	Daudzums	Temperatūra (°C)	Laiks (min.)	Plaukta pozīcija
Sautēts cepetis	1 – 1,5 kg	200 - 230	105 - 150	1
Liellopu gaļas cepetis vai fileja: pusjēla	pēc biežuma cm	230 - 250 ¹⁾	6 - 8	1
Liellopu gaļas cepetis vai fileja: vidēji izcepta	pēc biežuma cm	220 - 230	8 - 10	1
Liellopu gaļas cepetis vai fileja: labi izcepta	pēc biežuma cm	200 - 220	10 - 12	1

¹⁾ Iepriekš uzkaršējiet cepeškrāsni.

Cūkgaiļa

Ēdiens	Daudzums	Temperatūra (°C)	Laiks (min.)	Plaukta pozīcija
Pleca, kakla, šķiņķa gabals	1 – 1,5 kg	210 - 220	90 - 120	1
Karbonādes gabals, cūkgaiļa ribiņas	1 – 1,5 kg	180 - 190	60 - 90	1
Gaiļas rulete	750 g - 1 kg	170 - 190	50 - 60	1
Cūku kājas (iepriekš uzvārītas)	750 g - 1 kg	200 - 220	90 - 120	1

Teļa gaļa

Ēdiens	Daudzums	Temperatūra (°C)	Laiks (min.)	Plaukta pozīcija
Teļa cepetis ¹⁾	1 kg	210 - 220	90 - 120	1
Teļa locītava	1,5 – 2 kg	200 - 220	150 - 180	1

¹⁾ Izmantojiet slēgtu cepeša trauku.

Jēra gaļa

Ēdiens	Daudzums	Temperatūra (°C)	Laiks (min.)	Plaukta pozīcija
Jēra kāja, jēra cepetis	1 – 1,5 kg	210 - 220	90 - 120	1
Jēra mugura	1 – 1,5 kg	210 - 220	40 - 60	1

Medījums

Ēdiens	Daudzums	Temperatūra (°C)	Laiks (min.)	Plaukta pozīcija
Zaķa muguras gabals, zaķa kāja	līdz 1 kg	220 - 240 ¹⁾	30 - 40	1
Brieža mugura	1,5 – 2 kg	210 - 220	35 - 40	1
Brieža gurns	1,5 – 2 kg	200 - 210	90 - 120	1

¹⁾ Iepriekš uzkarsējiet cepeškrāsni.

Putnu gaļa

Ēdiens	Daudzums	Temperatūra (°C)	Laiks (min.)	Plaukta pozīcija
Putnu gaļas gabali	200 – 250 g katra	220 - 250	20 - 40	1
Puse vistas	400 – 500 g katra	220 - 250	35 - 50	1
Vista, broileris	1 – 1,5 kg	220 - 250	50 - 70	1
Pīle	1,5 – 2 kg	210 - 220	80 - 100	1
Zoss	3,5 – 5 kg	200 - 210	150 - 180	1
Tītars	2,5 – 3,5 kg	200 - 210	120 - 180	1
Tītars	4 – 6 kg	180 - 200	180 - 240	1

Zivs

Ēdiens	Daudzums	Temperatūra (°C)	Laiks (min.)	Plaukta pozīcija
Vesela zivs	1 – 1,5 kg	210 - 220	40 - 70	1

11.9 Cepšana, izmantojot infratermisko grilēšanu **Liellopa gaļa**

Ēdiens	Daudzums	Temperatūra (°C)	Laiks (min.)	Plaukta pozīcija
Liellopu gaļas cepetis vai fileja: pusjēls	pēc biezuma cm	190 - 200 ¹⁾	5 - 6	1
Liellopu gaļas cepetis vai fileja: vidēji izcepts	pēc biezuma cm	180 - 190	6 - 8	1
Liellopu gaļas cepetis vai fileja: labi izcepta	pēc biezuma cm	170 - 180	8 - 10	1

¹⁾ Iepriekš uzkarsējiet cepeškrāsni.

Cūkgaļa

Ēdiens	Daudzums	Temperatūra (°C)	Laiks (min.)	Plaukta pozīcija
Pleca, kakla, šķiņķa gabals	1 – 1,5 kg	160 - 180	90 - 120	1
Karbonādes gabals, cūkgaļas ribiņas	1 – 1,5 kg	170 - 180	60 - 90	1
Gaļas rulete	750 g - 1 kg	160 - 170	50 - 60	1
Cūku kājas (iepriekš uzvārītas)	750 g - 1 kg	150 - 170	90 - 120	1

Teļa gaļa

Ēdiens	Daudzums	Temperatūra (°C)	Laiks (min.)	Plaukta pozīcija
Teļa cepetis	1 kg	160 - 180	90 - 120	1
Teļa locītava	1,5 – 2 kg	160 - 180	120 - 150	1

Jēra gaļa

Ēdiens	Daudzums	Temperatūra (°C)	Laiks (min.)	Plaukta pozīcija
Jēra kāja, jēra cepetis	1 – 1,5 kg	150 - 170	100 - 120	1
Jēra mugura	1 – 1,5 kg	160 - 180	40 - 60	1

Putnu gaļa

Ēdiens	Daudzums	Temperatūra (°C)	Laiks (min.)	Plaukta pozīcija
Putnu gaļas gabali	200 – 250 g katrā	200 - 220	30 - 50	1
Puse vistas	400 – 500 g katrā	190 - 210	35 - 50	1
Vista, broileris	1 – 1,5 kg	190 - 210	50 - 70	1
Pīle	1,5 – 2 kg	180 - 200	80 - 100	1
Zoss	3,5 – 5 kg	160 - 180	120 - 180	1
Tītars	2,5 – 3,5 kg	160 - 180	120 - 150	1
Tītars	4 – 6 kg	140 - 160	150 - 240	1

11.10 Grilēšana kopumā**BRĪDINĀJUMS!**

Grilēšanas laikā krāsns durvīm jābūt aizvērtām.

- Grilējiet, izmantojot maksimālo temperatūras iestatījumu.

- Ievietojiet plauktu pozīcijā, kas ieteikta grilēšanas tabulā.
- Vienmēr novietojiet cepamo pannu tauku savākšanai pirmajā plaukta pozīcijā.
- Grilējiet tikai plakanus gaļas vai zivs gabalus.

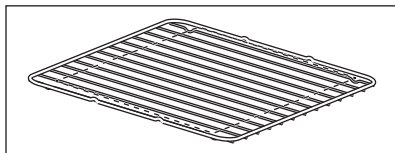

Grilēšanas zona atrodas plaukta vidū.

11.11 Ātrā grilēšana

Ēdiens	Temperatūra (°C)	Laiks (min.)		Plaukta pozīcija
		Viena puse	Otra puse	
Burgeri	maks. 1)	9 - 15	8 - 13	4
Cūkgaļas fileja	maks.	10 - 12	6 - 10	4
Desiņas	maks.	10 - 12	6 - 8	4
Filejas steiks, teļa steiks	maks.	7 - 10	6 - 8	4
Grauzdiņš	maks. 1)	1 - 4	1 - 4	4 - 5
Grauzdiņš ar garnējumu	maks.	6 - 8	-	4

1) Iepriekš sakarsējiet cepeškrāsni

11.12 Žāvēšana

Pārklājiet cepeškrāsni plauktus ar cepamo papīru.

Lai sasniegtu labākus rezultātus: izslēdziet ierīci, kad pagājusi puse no

nepieciešamā laika. Atveriet ierīces durvis un ļaujiet tai atdzist. Pēc tam pabeidziet žāvēšanu.

Dārzeni

Ēdiens	Temperatūra (°C)	Laiks (st.)	Plaukta pozīcija	
			1 stāvoklis	2 stāvokļi
Pupas	60 - 70	6 - 8	3	2 / 4
Pīpāri	60 - 70	5 - 6	3	2 / 4
Dārzeni skābēšanai	60 - 70	5 - 6	3	2 / 4
Sēnes	50 - 60	6 - 8	3	2 / 4
Zaļumi	40 - 50	2 - 3	3	2 / 4

Augļi

Ēdiens	Temperatūra (°C)	Laiks (st.)	Plaukta pozīcija	
			1 stāvoklis	2 stāvokļi
Plūmes	60 - 70	8 - 10	3	2 / 4
Aprikozes	60 - 70	8 - 10	3	2 / 4
Ābolu šķēles	60 - 70	6 - 8	3	2 / 4
Bumbieri	60 - 70	6 - 9	3	2 / 4

11.13 AirFry **Konditorejas izstrādājumi**

Ēdiens	Daudzums	Temperatūra (°C)	Laiks (min.)	Plaukta pozīcija
Kruasāni, saldēti	aptuveni 350 g	180 - 220	15 - 30	3
Kārtainās mīklas izstrādājumi, saldēti	aptuveni 400 g	180 - 220	15 - 35	3
Kārtainās mīklas izstrādājumi, svaigi	aptuveni 300 g	180 - 220	15 - 35	3
Pica, saldēta	aptuveni 340 g	180 - 220	20 - 35	3

Kartupeļu produkti

Ēdiens	Daudzums	Temperatūra (°C)	Laiks (min.)	Plaukta pozīcija
Kartupeļi frī, saldēti	aptuveni 650 g	180 - 220	20 - 30	3
Kartupeļi frī, taisni, saldēti	aptuveni 600 g	180 - 220	20 - 30	3
Kartupeļu daiviņas, saldētas	aptuveni 650 g	180 - 220	15 - 25	3
Kroketes	aptuveni 450 g	180 - 220	15 - 30	3

Svaigi dārzeņi

Ēdiens	Daudzums	Temperatūra (°C)	Laiks (min.)	Plaukta pozīcija
Cukīni šķēles, svaigas ¹⁾	aptuveni 500 g	180 - 220	25 - 35	3

¹⁾ pievienot 1 tējkaroti olīveļļas, lai izvairītos no piedegšanas

Citi

Ēdiens	Daudzums	Temperatūra (°C)	Laiks (min.)	Plaukta pozīcija
Eskalopi, saldēti	aptuveni 300 g	180 - 220	15 - 25	3
Garneles mīklā, saldētas	aptuveni 200 g	180 - 220	15 - 25	3

Ēdiens	Daudzums	Temperatūra (°C)	Laiks (min.)	Plaukta pozīcija
Kalmāra gredzeni, saldēti	aptuveni 250 g	180 - 220	15 - 25	3
Vistas nageti, saldēti	aptuveni 300 g	180 - 220	15 - 25	3
Zivju pirkstiņi, saldēti	aptuveni 500 g	180 - 220	15 - 25	3

12. CEPEŠKRĀSNS – KOPŠANA UN TĪRĪŠANA



BRĪDINĀJUMS!

Skatiet sadaļu "Drošība".

12.1 Piezīmes par tīrīšanu



Tīrīšanas līdzekļi

Tīriet cepeškrāsns priekšpusi ar mīkstu drāniņu, kas iemērcta siltā ūdenī ar saudzīgu mazgāšanas līdzekli.

Metāla virsmu tīrīšanai izmantojiet tīrīšanas šķīdumu.

Traipu tīrīšanai izmantojiet saudzīgu mazgāšanas līdzekli.



Lietošana ikdienā

Tīriet cepeškrāsns iekšieni pēc katras lietošanas reizes. Tauku vai citu pārtikas palieku uzkrāšanās var izraisīt ugunsgrēku.

Neuzglabājiet ēdienu cepeškrāsnī ilgāk par 20 minūtēm. Nosusiniet cepeškrāsns iekšieni ar mīkstu drānu pēc katras lietošanas reizes.



Papildpiederumi

Noīriet visus papildpiederumus pēc katras lietošanas un ļaujiet tiem nožūt. Lietojiet mīkstu drānu, kas iemērcta siltā ūdenī ar saudzīgu mazgāšanas līdzekli. Nemazgājiet papildpiederumus trauku mazgājamajā mašīnā (izņemot AirFry cepamo paplāti).

Netīriet piedegumdrošos papildpiederumus un AirFry cepamo paplāti ar abrazīviem tīrīšanas līdzekļiem vai asiem priekšmetiem.

12.2 AirFry paplātes tīrīšana

1. Novietojiet AirFry paplāti uz cepamās paplātes.
2. Ielejiet karstu ūdeni ar mazgāšanas līdzekli un ļaujiet mērcēties.
3. Tīriet AirFry paplāti ar sūkli vai izmantojiet suku atlieku notīrīšanai.

Ir iespējama arī mazgāšana trauku mazgājamajā mašīnā.

12.3 Cepeškrāsnis no nerūsējoša tērauda vai alumīnija

Tīriet cepeškrāsns durvis tikai ar mitru drānu vai tikai sūkli. Nosusiniet ar mīkstu drānu.

Neizmantojiet tērauda vilnu, skābes vai abrazīvus materiālus, jo tie var sabojāt cepeškrāsns virsmu. Tīriet cepeškrāsns vadības paneli, ievērojot iepriekš minētos norādījumus.

12.4 Plauktu balstu izņemšana

Lai tīrītu ierīci, izņemiet plauktu balstus.

1. Pavelciet plauktu balstu priekšējo daļu nost no sānu sienas.

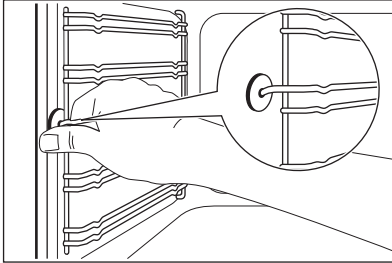

2. Pavelciet plauktu balstu aizmugurējo daļu nost no sānu sienas un izņemiet to.

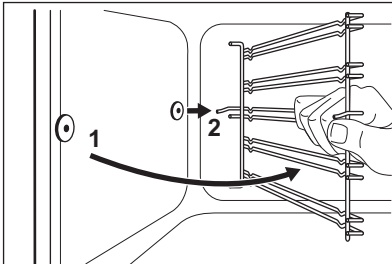

Uzstādiet plauktu balstus, veicot iepriekšminētās darbības pretējā secībā.



UZMANĪBU!

Pārliecinieties, ka garākā stiprinājuma stieple ir priekšpusē. Abu stieplu galiem ir jābūt vēršiem uz aizmuguri. Nepareizas uzstādīšanas rezultātā var rasties emaljas bojājumi.

12.5 Cepeškrāsns durvju noņemšana

Lai atvieglotu tīrīšanu, noņemiet durvis.

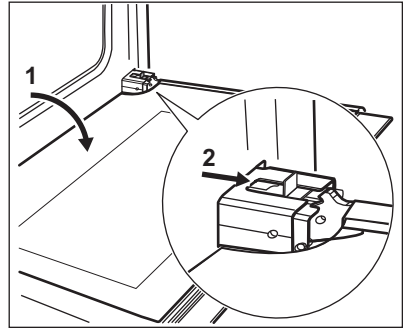

1. Atveriet durvis līdz galam.
2. Pārvietojiet slīdņi, līdz izdzirdat klikšķi.
3. Aizveriet durvis, līdz slīdnis nofiksējas.
4. Izņemiet durvis.
Lai izņemtu durvis, pavelciet durvis uz āru vispirms no vienas puses un tad no otras.

Kad tīrīšana pabeigta, uzstādiet cepeškrāsns durvis, veicot minētās darbības pretējā secībā. Kad ievietojat durvis, jāatskan klikšķim. Ja nepieciešams, ievietojiet durvis ar spēku.

12.6 Durvju stikla paneļu izņemšana un tīrīšana



Jūsu izstrādājuma durvju un stikla veids un forma var atšķirties no attēlos redzamiem piemēriem. Stikla paneļu skaits arī var atšķirties.

1. Satveriet durvju apmali B durvju augšējās malas abās pusēs un spiediet uz iekšu, lai atbrīvotu spraudņa blīvi.

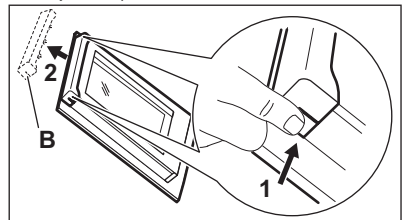

2. Pavelciet durvju apmali uz priekšu, lai to izceltu.

3. Turiet durvju stikla panelus aiz augšējās malas un velciet tos ārā vienu uz augšu no vadīklas.

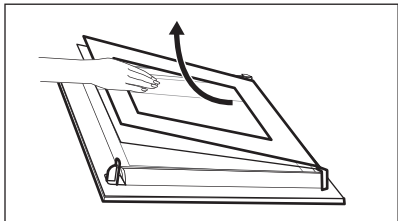

4. Notīriet durvju stikla panelus. Lai uzstādītu panelus, veiciet iepriekš aprakstītos soļus pretējā secībā.

12.7 Lampas nomaiņšana



BRĪDINĀJUMS!

Elektrošoka risks.
Lampa var būt karsta.

1. Izslēdziet cepeškrāsni. Uzgaidiet, līdz cepeškrāsns ir atdzisusi.
2. Atslēdziet cepeškrāsni no elektroītkla.
3. Iekļājiet uz tīlpnes grīdas drānu.

Aizmugures lampa



Lampas stikla pārsegs atrodas cepeškrāsns iekšpuses aizmugurē.

1. Pagrieziet lampas stikla pārsegu pretēji pulksteņa rādītāja virzienam, lai to izņemtu.
2. Notīriet stikla pārsegu.
3. Nomainiet cepeškrāsns lampu ar piemērotu 300° C siltumizturīgu cepeškrāsns lampu. Izmantojiet tāda paša tipa cepeškrāsns lampu.

13. PROBLĒMRISINĀŠANA



BRĪDINĀJUMS!

Skatiet sadaļu "Drošība".

4. Uzlieciet stikla pārsegu.

12.8 Atvilktnes izņemšana



BRĪDINĀJUMS!

Cepeškrāsns lietošanas laikā atvilktnē var uzkrāties siltums. Neglabājiet tur viegli uzliesmojošus priekšmetus, piemēram, tīrīšanas materiālus, polietilēna maisījumus, cepeškrāsns cimdus, papīru, tīrīšanas aerosolus u.c.

Lai atvilktni, kas atrodas zem cepeškrāsns, būtu vieglāk tīrīt, to var izņemt.

1. Izvelciet atvilktni līdz atdurei.

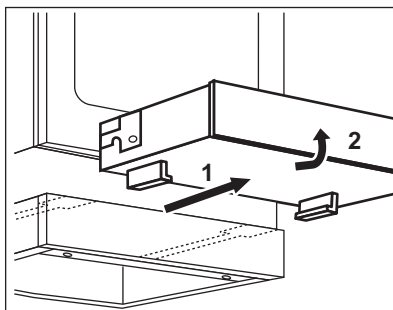

2. Paceliet atvilktni nelielā leņķī un izņemiet to no atvilktnes atbalsta sliedēm.

Atvilktnes ievietošana:

1. Lai ievietotu atvilktni, uzlieciet atvilktni uz atbalsta sliedēm. Pārliecinieties, lai fiksatori pareizi nofiksējās sliedēs.
2. Nolaidiet atvilktni horizontālā stāvoklī un iestumiet to.

13.1 Ko darīt, ja ...

Problēma	Iespējamais cēlonis	Risinājums
Nevar ieslēgt ierīci.	Ierīce nav pieslēgta elektroapgādei vai nav pieslēgta pareizi.	Pārbaudiet, vai ierīce ir pareizi pievienota strāvas padevei.
Nevar ieslēgt ierīci.	Izdedzis drošinātājs.	Pārliedzieties, vai ierīces darbības traucējumi ir saistīti ar drošinātāju. Ja drošinātājs atkārtoti izdeg, sazinieties ar kvalificētu elektrīķi.
Atlikušā siltuma indikators neiedegas.	Zona nav karsta, jo darbojas pavisam īsu laiku.	Ja zona ir darbojusies pietiekami ilgi, lai būtu karsta, sazinieties ar pilnvarotu servisa centru.
Cepeškrāsns nesakarst.	Cepeškrāsns ir deaktivizēta.	Ieslēdziet cepeškrāsni.
Cepeškrāsns nesakarst.	Nav iestatīts pulkstenis.	Iestatiet pulksteni.
Cepeškrāsns nesakarst.	Nav iestatīti nepieciešamie iestatījumi.	Pārliedzieties, vai iestatījumi ir pareizi.
Lampa nedarbojas.	Lampa ir bojāta.	Nomainiet spuldzi.
Displejs rāda "12.00".	Ir bijis strāvas padeves pārtraukums.	Atiestatiet pulksteni.
Tvaiki un kondensāts nosēžas uz ēdiena un cepeškrāsns tilpnē.	Ēdieni cepeškrāsnī atstāti pārāk ilgi.	Pabeidzot gatavošanu, neatstājiet ēdienus cepeškrāsnī ilgāk par 15 - 20 minūtēm.

13.2 Apkopes dati

Ja nevarat atrast risinājumu, sazinieties ar ierīces tirgotāju vai pilnvarotu servisa centru.

Servisa centram nepieciešamie dati norādīti uz tehnisko datu plāksnītes.

Tehnisko datu plāksnīte atrodas cepeškrāsns iekšpusē uz priekšējā rāmja. Nenoņemiet cepeškrāsns iekšpusē esošo tehnisko datu plāksnīti.

Iesakām pierakstīt datus šeit:	
Ierīces modeļa nosaukums (MOD.)
Izstrādājuma numurs (PNC)
Sērijas numurs (S.N.)

14. ENERGOEFEKTIVĀTE

14.1 Produkta informācija virsmai saskaņā ar ES 66/2014

Modeļa identifikācija	LKR64021AX LKR64021AW	
Virsmas veids	Virsmā, kas iebūvēta brīvi stāvošā plīti	
Gatavošanas zonu skaits	4	
Karsēšanas tehnoloģija	Starojuma sildītājs	
Apaļo gatavošanas zonu diametrs (Ø)	Kreisā priekšā Kreisā aizmugurē Labā priekšā Labā aizmugurē	21,0 cm 14,5 cm 14,5 cm 18,0 cm
Elektroenerģijas patēriņš uz gatavošanas zonu (EC electric cooking)	Kreisā priekšā Kreisā aizmugurē Labā priekšā Labā aizmugurē	182,3 Wh / kg 181,8 Wh / kg 181,8 Wh / kg 182,1 Wh / kg
Virsmas enerģijas patēriņš (EC electric hob)	182,0 Wh / kg	

EN 60350-2 - Mājsaimniecības elektriskās ēdiena gatavošanas ierīces — 2. daļa: Virsmas — veiktspējas mērīšanas metodes.

14.2 Plīts - Enerģijas taupīšana

Ievērojot turpmāk izklāstītos ieteikumus ikdienas gatavošanas laikā var ietaupīt enerģiju.

- Lieciet karsēt ūdeni tikai nepieciešamā tilpumā.
- Ja iespējams, uzlieciet ēdiena gatavošanas traukiem vākus.

- Pirms gatavošanas zonas ieslēgšanas uzlieciet uz tās ēdiena gatavošanas trauku.
- Ēdiena gatavošanas traukam jāatbilst gatavošanas zonas diametram.
- Mazākus ēdiena gatavošanas traukus lieciet uz mazākām gatavošanas zonām.
- Ēdiena gatavošanas traukus lieciet tieši gatavošanas zonas centrā.
- Varat izmantot atlikušo siltumu, lai uzturētu ēdienu siltu vai to kausētu.

14.3 Produkta informācija par cepeškrāsnīm un produkta informācijas lapa*

Ražotāja nosaukums	Electrolux
Modeļa identifikācija	LKR64021AX LKR64021AW
Energoefektivitātes indekss	95,3
Energoefektivitātes klase	A
Enerģijas patēriņš ar standarta devu, tradicionālais režīms	0,95 kWh/ciklā

Enerģijas patēriņš ar standarta devu, piespiedu ventilācijas režīms	0,82 kWh/ciklā
Kameru skaits	1
Karstuma avots	Elektrība
Tilpums	73 l
Cepeškrāsns veids	Cepeškrāsns atsevišķā plīī
Masa	LKR64021AX 46.6 kg
	LKR64021AW 46.6 kg

* Eiropas Savienībai saskaņā ar ES regulām Nr. 65/2014 un 66/2014. Baltkrievijas Republikai saskaņā ar STB 2478-2017, G pielikumu; STB 2477-2017, A un B pielikumiem. Ukrainai saskaņā ar 568/32020.

Energoefektivitātes klase nav spēkā Krievijā.

EN 60350-1 - Elektriskās mājsaimniecības ierīces ēdiena gatavošanai. 1. daļa: Plīī, cepeškrāsns, tvaika cepeškrāsns un grīli. Veiktspējas mērīšanas metodes.

14.4 Cepeškrāsns — elektroenerģijas taupīšana



Cepeškrāsns ir aprīkota ar funkcijām, kas ļauj taupīt elektroenerģiju, gatavojot maltītes ikdienā.

Cepeškrāsns darbības laikā tās durvīm jābūt aizvērtām. Gatavošanas laikā neviriniet cepeškrāsns durvis pārāk bieži. Raugieties, lai durvju blīve būtu tīra, un gādājiet, lai tā būtu labi nofiksēta savā pozīcijā.

Izmantojiet metāla traukus, lai uzlabotu elektroenerģijas taupīšanu.

Kad iespējams, neuzsildiet cepeškrāsni pirms gatavošanas.

Uzturiet pēc iespējas īsākus pārtraukumus starp cepšanas reizēm, ja gatavojat vairākus ēdienus vienā piegājienā.

Gatavošana ar ventilatoru

Ja iespējams, elektroenerģijas taupīšanas nolūkā izmantojiet gatavošanas funkcijas.

Atlikušais siltums

Ja gatavošanas ilgums pārsniedz 30 minūtes, samaziniet cepeškrāsns temperatūru līdz minimumam 3–10 minūtes pirms gatavošanas laika beigām. Cepeškrāsnī atlikušais siltums turpinās gatavot tajā ievietoto ēdienu.

Izmantojiet atlikušo cepeškrāsns siltumu, lai uzsildītu ēdienu.

Ēdiena siltuma uzturēšana

Izvēlieties zemāko iespējamo temperatūras iestatījumu, lai izmantotu atlikušo siltumu un saglabātu ēdienu siltu.

Mitrā karsēšana ar ventilatoru

Šī funkcija paredzēta enerģijas taupīšanai gatavošanas laikā.

15. APSVĒRUMI PAR VIDES AIZSARDZĪBU

Nododiet otrreizējai pārstrādei materiālus ar simbolu . Ievietojiet iepakojuma materiālus atbilstošajos konteineros to otrreizējai pārstrādei. Palīdziet aizsargāt apkārtējo vidi un cilvēku veselību, atkārtoti pārstrādājot elektrisko un elektronisko iekārtu atkritumus.

Neizmetiet ierīces, kas apzīmētas ar šo simbolu , kopā ar mājsaimniecības atkritumiem. Nododiet izstrādājumu vietējā otrreizējās pārstrādes punktā vai sazinieties ar vietējo pašvaldību.

TURINYS

1. SAUGOS INFORMACIJA.....	38
2. SAUGOS INSTRUKCIJOS.....	40
3. ĮRENGIMAS.....	43
4. GAMINIO APRAŠYMAS.....	45
5. PRIEŠ NAUDODAMI PIRMĄ KARTĄ.....	45
6. KAITLENTĖ. KASDIENIS NAUDOJIMAS.....	46
7. KAITLENTĖ – PATARIMAI.....	47
8. KAITLENTĖ. VALYMAS IR PRIEŽIŪRA.....	48
9. ORKAITĖ. KASDIENIS NAUDOJIMAS.....	49
10. ORKAITĖ - LAIKRODŽIO FUNKCIJOS.....	51
11. ORKAITĖ – PATARIMAI.....	52
12. ORKAITĖ. VALYMAS IR PRIEŽIŪRA.....	65
13. TRIKČIŲ ŠALINIMAS.....	68
14. ENERGIJOS EFEKTYVUMAS.....	69
15. APLINKOS APSAUGA.....	71

MES GALVOJAME APIE JUS

Dėkojame, kad įsigijote „Electrolux“ prietaisą. Išsirinkote gaminį, kuriame atsispindi šios srities profesionalų per dešimtmečius sukaupta patirtis ir naujovės. Pažangus ir stilingas prietaisas sukurtas specialiai jums. Kad ir ką gamintumėte, kiekvieną kartą būsite tikri dėl nepriklaisto rezultato.

Sveiki atvykę į „Electrolux“ pasaulį.

Apsilankykite mūsų interneto svetainėje.



Čia rasite naudojimo patarimų, brošiūrų, informacijos apie trikčių šalinimą, aptarnavimą ir remontą:

www.electrolux.com/support

Užregistruokite savo gaminį ir naudokitės papildomomis paslaugomis:

www.registerelectrolux.com



Jūsų prietaisui skirtų priedų, nusidėvintųjų ir originalių atsarginių dalių ieškokite čia:

www.electrolux.com/shop

KLIENTŲ APTARNAVIMAS IR TECHNINĖ PRIEŽIŪRA

Visada naudokite originalias atsargines dalis.

Kreipdamiesi į įgaliotąjį aptarnavimo centrą įsitinkinkite, kad galite nurodyti šią informaciją: prietaiso modelis, PNC, serijos numeris.

Šią informaciją galima rasti techninių duomenų plokštėje.

 Įspėjimo / perspėjimo ir saugos informacija

 Bendroji informacija ir patarimai

 Aplinkosaugos informacija

Galimi pakeitimai.

1. ⚠ SAUGOS INFORMACIJA

Prieš įrengdami ir naudodami šį prietaisą, atidžiai perskaitykite pateiktą instrukciją. Gamintojas neatsako už sužalojimus ar žalą, patirtą dėl netinkamo prietaiso įrengimo ar naudojimo. Instrukciją visada laikykite saugioje ir pasiekiamoje vietoje, kad prireikus galėtumėte pasižiūrėti.

1.1 Vaikų ir pažeidžiamų žmonių sauga

- Vyresni nei 8 metų vaikai ir asmenys, turintys fizinių, jutiminių arba protinių sutrikimų, arba asmenys, kuriems trūksta patirties ar žinių, šį prietaisą gali naudoti tik prižiūrimi kitų arba gavę nurodymus, kaip saugiai naudotis prietaisu, jei jie supranta su prietaiso naudojimu susijusius pavojus. Mažesnių nei 8 metų vaikų ir asmenų, turinčių labai sunkią ir sudėtingą negalią, negalima be priežiūros leisti būti šalia prietaiso.
- Vaikus būtina prižiūrėti ir užtikrinti, kad jie su prietaisu nežaistų.
- Visas pakuotės medžiagas saugokite nuo vaikų ir tinkamai pašalinkite.
- **DĖMESIO!** Neleiskite vaikams ir naminiams gyvūnams būti šalia prietaiso jam veikiant arba vėstant. Prietaiso dalys naudojimo metu gali stipriai įkaisti.
- Vaikai be priežiūros negali atlikti prietaiso valymo ir naudotojo priežiūros darbų.

1.2 Bendrosios saugos nuorodos

- Šį prietaisą įrengti ir pakeisti jo laidą privalo tik kvalifikuotas asmuo.
- Šį prietaisą prie maitinimo tinklo reikia prijungti H05VV-F tipo kabeliu, kad atlaikytų galinės plokštės temperatūrą.
- Šis prietaisas skirtas naudoti iki 2 000 m aukštyje virš jūros lygio.

- Prietaisas nėra skirtas naudoti laivuose ar kateriuose.
- Norėdami išvengti prietaiso perkaitimo, neįrenkite jo už dekoratyvinių durelių.
- Neįrenkite prietaiso ant pagrindo.
- Nenaudokite prietaiso su išoriniu laikmačiu arba atskira nuotolinio valdymo sistema.
- [SPĖJIMAS! Neprižiūrimas maisto gaminimas ant kaitlentės su riebalais ar aliejumi gali būti pavojingas ir sukelti gaisrą.
- NIEKADA negesinkite gaisro vandeniui, bet išjunkite prietaisą ir tada uždenkite liepsną, pvz., dangčiu arba gesinimo apdangalu.
- DĖMESIO! Maisto gamtinimo procesas turi būti prižiūrimas. Trumpalaikis maisto gamtinimo procesas turi būti nuolat prižiūrimas.
- [SPĖJIMAS! Gaisro pavojus: nelaikykite daiktų ant maisto gamtinimo paviršių.
- Nenaudokite garintuvo prietaisui valyti.
- Durelių ar kaitlentės dangčio stiklo nevalykite šiurkščiu šveičiamuoju valikliu ar aštriomis metalinėmis grandyklėmis, nes galite subraižyti paviršių ir dėl to stiklas gali sudužti.
- Niekada nedėkite metalinių daiktų, tokių kaip dangčių, peilių ar šaukštų ant kaitlentės viršaus, nes jie gali įkaisti.
- Jei stiklo keraminis paviršius / stiklo paviršius įtrūkęs, prietaisą išjunkite ir ištraukite kištuką iš maitinimo lizdo. Jeigu prietaisas prie maitinimo tinklo prijungtas tiesiogiai, naudojant jungiamąją dėžutę, išimkite saugiklį, kad atjungtumėte prietaisą nuo maitinimo tinklo. Bet kuriuo atveju kreipkitės į įgaliotąjį techninės priežiūros centrą.
- [SPĖJIMAS! Prietaisas ir jo pasiekiamos dalys naudojimo metu įkaista. Būkite atsargūs, kad neprisiliestumėte prie kaitinimo elementų.
- Pagalbinius reikmenis arba orkaitės prikaistuvius iš orkaitės traukite ir į ją dėkite mūvėdami karščiui atsparias pirštines.

- Prieš techninės priežiūros darbus, atjunkite maitinimą.
- ĮSPĖJIMAS! Norėdami išvengti galimo elektros smūgio, pasirūpinkite, kad prieš keičiant lemputę prietaisas būtų išjungtas.
- Jei būtų pažeistas maitinimo laidas, jį leidžiama keisti tik gamintojui, jo įgaliotajam techninės priežiūros centrui arba panašios kvalifikacijos asmenims – antraip gali kilti elektros pavojus.
- Būkite atsargūs, kai liečiate laikymo stalčių. Jis gali įkaisti.
- Norėdami išimti lentynos atramas, pirmiausia patraukite lentynos atramos priekį, o po to galą nuo šoninių sienelių. Įdėkite lentynos atramas atvirkščia tvarka.
- Atjungimo priemonės turi būti įtrauktos į fiksuotąjį montажą pagal elektros instaliacijos taisykles.
- ĮSPĖJIMAS! Naudokite tik maisto gamintojo prietaiso gamintojo sukurtas arba prietaiso gamintojo naudojimo instrukcijoje nurodytas kaip tinkamas kaitlenčių apsaugas arba prietaise jau integruotas kaitlenčių apsaugas. Netinkamų apsaugų naudojimas gali sukelti nelaimingus atsitikimus.

2. SAUGOS INSTRUKCIJOS

2.1 Įrengimas



ĮSPĖJIMAS!

Šį prietaisą įrengti privalo tik kvalifikuotas asmuo.

- Nuimkite visas pakavimo medžiagas.
- Neįrenkite ir nenaudokite sugadinto prietaiso.
- Vadovaukitės su prietaisu pateiktomis įrengimo instrukcijomis.
- Visada būkite atsargūs, kai perkeliate prietaisą, nes jis yra sunkus. Visada mūvėkite apsaugines pirštines ir avėkite uždarą avalynę.
- Netraukite šio prietaiso už rankenos.
- Virtuvės spintelė ir niša privalo būti tinkamų matmenų.
- Būtina paisyti minimalių atstumų iki kitų prietaisų ir spintelėlių.
- Įrenkite prietaisą saugioje ir tinkamoje vietoje, atitinkančioje įrengimo reikalavimus.
- Prietaiso dalimis teka elektros srovė. Įmontuokite prietaisą balduose, kad negalėtumėte liestis prie pavojingų dalių.
- Prietaiso šonai turi būti greta to paties aukščio prietaisų ar įrenginių.
- Jokiu būdu neįrenkite prietaiso greta durų ir po langų. Atidarant duris ar langus, jie gali nuversti įkaitusius prikaistuvius nuo prietaiso.
- Būtinai įrenkite stabilizavimo priemones, kad prietaisas neapvirštų. Skaitykite skyrių „Įrengimas“.

2.2 Elektros prijungimas



ĮSPĖJIMAS!

Gaisro ir elektros smūgio pavojus.

- Visus elektros prijungimus turi atlikti įgaliotojo techninės priežiūros centro rekomenduotas kvalifikuotas elektrikas .
- Prietaisą privaloma įžeminti.
- Įsitikinkite, kad parametrai techninių duomenų plokštelėje atitinka maitinimo tinklo elektros vardinius duomenis.
- Visada naudokite tinkamai įrengtą įžemintą saugųjį elektros lizdą.
- Nenaudokite daugiakanalių adapterių ir ilginamųjų laidų.
- Saugokite, kad maitinimo laidai neliestų ir nebūtų arti prietaiso durelių arba nišos po prietaisu, ypač kai jis veikia arba durelės yra karštos.
- Dalių su įtampa ir izoliuotų dalių apsauga nuo smūgių turi būti pritvirtinta taip, kad nebūtų galima nuimti be įrankių.
- Elektros kištuką į tinklo lizdą junkite tik tuomet, kai visiškai pabaigsite įrengimą. Įsitikinkite, kad įrengus prietaisą, elektros laido kištuką būtų lengva pasiekti.
- Jeigu tinklo lizdas atsilaisvinęs, nejunkite kištuko.
- Norėdami išjungti prietaisą, netraukite už maitinimo laido. Visada traukite paėmę už elektros kištuko.
- Naudokite tik tinkamus izoliavimo įtaisus: liniją apsaugančius automatinius jungiklius, saugiklius (įsukami saugikliai turi būti išimami iš jų laikiklio), įžeminimo nuotėkio atjungiamuosius įtaisus ir kontaktorius.
- Elektros instaliacija privalo turėti izoliavimo įtaisą, kuris leidžia atjungti prietaisą nuo maitinimo tinklo ties visais poliais. Tarp izoliavimo įtaiso kontaktų turi būti mažiausiai 3 mm pločio tarpelis.
- Iki galo uždarykite prietaiso dureles, prieš įkišdami maitinimo laido kištuką į elektros tinklo lizdą.

2.3 Naudojimas



ĮSPĖJIMAS!

Nusideginimo ir susižalojimo pavojus
Elektros smūgio pavojus.

- Nebandykite pakeisti šio prietaiso techninių savybių.
- Pasirūpinkite, kad ventiliacinės angos nebūtų užblokuotos.
- Nepalikite įjungto prietaiso be priežiūros.
- Po kiekvieno naudojimo prietaisą išvalykite.
- Atidarydami veikiančio prietaiso dureles būkite atsargūs. Iš vidaus gali išsiveržti įkaitintas oras.
- Nelieskite prietaiso drėgnomis rankomis arba jei prietaisas liečiasi su vandeniu.
- Nenaudokite prietaiso, kaip darbinio paviršiaus ar daiktams laikyti.



ĮSPĖJIMAS!

Gaisro ir sprogo pavojus

- Kaitinant riebalus arba aliejų gali kilti lengvai užsiliepsnojančių garų. Ruošdami maistą saugokite riebalus ir aliejų nuo atviros liepsnos ar įkaitusių daiktų.
- Įkaitusio aliejaus išskiriami garai gali sukelti sprogo pavojų.
- Įkaitintas naudotas aliejus su maisto likučiais gali užsidegti esant žemesnei temperatūrai, nei pirmą kartą naudojamas aliejus.
- Šalia prietaiso, į prietaisą arba ant jo nedėkite degių medžiagų arba degiomis medžiagomis sudrėkintų daiktų.
- Atidarydami dureles pasirūpinkite, kad šalimais nebūtų kibirkščių ar atviros ugnies šaltinių.
- Atsargiai atidarykite prietaiso dureles. Naudojant maisto produktus su alkoholiu, gali susidaryti alkoholio ir oro mišinys.



ĮSPĖJIMAS!

Pavojus sugadinti prietaisą.

- Emalės apsauga nuo pažeidimų ir išblukimo:

- Nedėkite orkaitėms skirtų indų ar kitų objektų tiesiai ant prietaiso dugno.
- Nedėkite aliuminio folijos ant prietaiso dugno ar ant prietaiso.
- Nepilkite vandens tiesiai į įkaitusį prietaisą.
- Nelaikykite prietaise paruoštų drėgnų patiekalų ir maisto produktų.
- Būkite atsargūs montuodami arba išimdami prietaiso priedus.
- Emalio ar nerūdijančiojo plieno išblukimas neturi poveikio prietaiso veikimui.
- Drėgniems pyragams kepti naudokite gilų kepimo indą. Vaisių sultys palieka dėmes, kurias sudėtinga pašalinti.
- Nestatykite įkaitusių prikaistuvių ant valdymo skydelio.
- Nepalikite tuščio prikaistuvio ant įkaitintos kaitvietės.
- Būkite atsargūs ir ant prietaiso nenumeskite indų ar kitų daiktų. Galite pažeisti paviršių.
- Nejunkite kaitviečių be prikaistuvių arba su tuščiais prikaistuviais
- Ketaus ir aliuminio prikaistuviai arba prikaistuviai pažeistu dugnu gali subraižyti paviršių. Jei tokį prikaistuvį norite perkelti, nestumkite jo, o pakelkite.
- Reguliariai valykite prietaisą, kad apsaugotumėte paviršių nuo nusidėvėjimo.
- Po kiekvieno naudojimo įsitinkinkite, kad vidus ir durelės sausai nuvalytos. Prietaisui veikiant susidarę garai kondensuojasi ant orkaitės sienelių ir gali sukelti koroziją. Kondensavimuisi sumažinti prieš gaminimą maždaug 10 minučių pakaitinkite prietaisą.
- Valykite prietaisą drėgna, minkšta šluoste. Naudokite tik neutralius ploviklius. Nenaudokite šveičiamųjų produktų, šveitimo kempinių, tirpiklių arba metalinių grandyklių.
- Jeigu naudojate orkaitės puršiklį, laikykites ant pakuotės pateiktų saugumo nurodymų.
- Nevalykite katalizinio emalio (jeigu taikytina) jokios rūšies plovikliu.

2.4 Valymas ir priežiūra



ĮSPĖJIMAS!

Sužalojimo, gaisro arba prietaiso sugadinimo pavojus.

- Prieš atlikdami techninės priežiūros darbus, išjunkite prietaisą. Ištraukite maitinimo kištuką iš maitinimo lizdo.
- Patikrinkite, ar prietaisas atvėsęs. Gali sutrūkti stiklo plokštės.
- Nedelsdami pakeiskite durelių stiklo plokštės, jeigu jos pažeistos. Kreipkitės į įgaliotąjį techninės priežiūros centrą.
- Būkite atsargūs, kai išimate prietaiso dureles. Durelės yra sunkios!
- Prietaise likę riebalai ir maistas gali sukelti gaisrą.

2.5 Vidinis apšvietimas



ĮSPĖJIMAS!

Pavojus gauti elektros smūgi.

- Šio gaminio viduje esanti (-čios) lemputė (-ės) ir atskirai parduodamos atsarginės lemputės: Šios lemputės turi atlaikyti ekstremalias fizines sąlygas buitiniuose prietaisuose, pavyzdžiui, temperatūrą, vibraciją, drėgmę, arba yra skirtos informuoti apie prietaiso veikimo būseną. Jos nėra skirtos naudoti kitoms paskirtims ir netinka patalpoms apšviesti.
- Šiame gaminyje yra šviesos šaltinis, kurio energijos vartojimo efektyvumo klasė G.
- Naudokite tik tų pačių techninių duomenų lemputes.

2.6 Paslauga

- Dėl prietaiso remonto kreipkitės į įgaliotąjį techninės priežiūros centrą.
- Naudokite tik originalias dalis.

2.7 Išmetimas



ĮSPĖJIMAS!

Pavojus susižeisti arba uždusti.

- Norėdami sužinoti, kaip tinkamai utilizuoti prietaisą, susisiekitė su atitinkama savivaldybės įstaiga.
- Ištraukite maitinimo laido kištuką iš maitinimo tinklo lizdo.

- Nupjaukite maitinimo laidą arti prietaiso ir pašalinkite jį.
- Išimkite durų užraktą, kad vaikai arba naminiai gyvūnai neįstrigtų prietaise.

3. ĮRENGIMAS



ĮSPĖJIMAS!

Žr. saugos skyrius.

3.1 Techniniai duomenys

Matmenys	
Aukštis	847 - 867 mm
Plotis	596 mm
Ilgis	600 mm

3.2 Prietaiso pastatymo vieta

Atskirai stovintį prietaisą galite montuoti su spintelėmis iš vienos arba dviejų pusių, o taip pat statyti kampe.

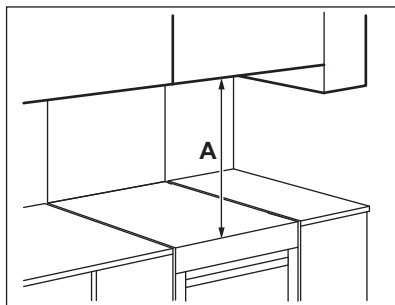

Mažiausi atstumai

Matmuo	mm
A	685

3.3 Prietaiso išlygiavimas

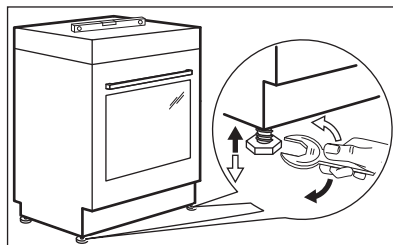

Naudodami mažas kojeles prietaiso apačioje, sulyginkite prietaiso viršų su kitais paviršiais.

3.4 Apsauga nuo pasvirimo



DĖMESIO

Įrenkite apsaugą nuo pasvirimo, kad esant netolygiai apkrovai, prietaisas nenuvirstų. Apsauga nuo pasvirimo veikia tik kai prietaisas yra tinkamoje vietoje. Šis prietaisas turi paveikslėliuose pavaizduotus simbolius (jeigu taikytina), kad primintų jums apie apsaugos nuo pasvirimo įrengimą.

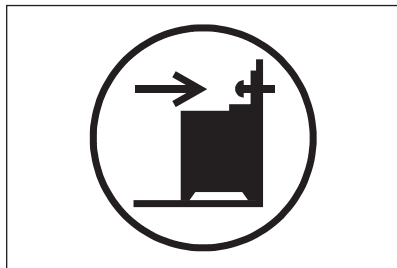

**DĖMESIO**

Užtikrinkite, kad apsaugą nuo pasvirimo įrengsite tinkamame aukštyje.

Paviršius už prietaiso būtinai turi būti lygus.

1. Prieš pritvirtindami apsaugą nuo pasvirimo, nustatykite tinkamą prietaiso aukštį ir jo pastatymo vietą.
2. Įrenkite apsaugą nuo pasvirimo 176 mm žemiau nuo prietaiso viršaus ir 24 mm nuo kairės prietaiso pusės laikiklio apvalioje skylėje. Žr. paveikslėlį. Įsriekite ją į tvirtą medžiagą arba naudokite tinkamas tvirtinimo medžiagas (sieną).
3. Skylę galite rasti prietaiso gale, kairėje pusėje. Žr. paveikslėlį. Pastatykite prietaisą tarpo tarp spintelėlių viduryje (1). Jei tarpas tarp spintelėlių yra didesnis už prietaiso plotį, jums reikia jį išmatuoti, kad galėtumėte prietaisą pastatyti tiksliai centre.

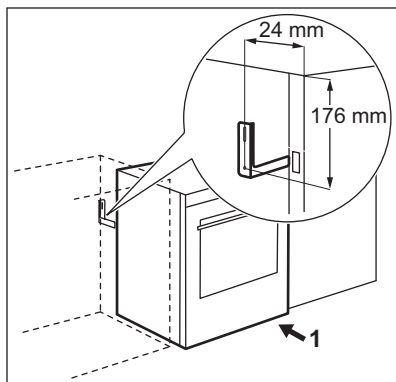
**3.5 Elektros instaliacija****ĮSPĖJIMAS!**

Gamintojas už pasekmes neatsako, jei naudotojai nesilaiko Saugos skyriuose pateiktų saugos nurodymų.

Prietaisas tiekiamas be pagrindinio laido ar kištuko.

Kabelių tipai skirtingoms fazėms:

Fazė	Min. kabelio dydis
1	3 x 6,0 mm ²
3 su neutrale	5 x 1,5 mm ²

**ĮSPĖJIMAS!**

Maitinimo kabelis neturi liesti jokios prietaiso dalies, kaip parodyta paveikslėlyje.

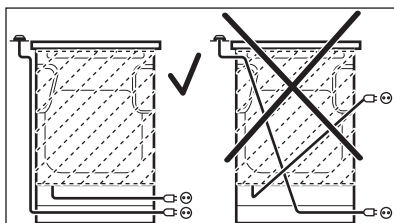

4. GAMINIO APRAŠYMAS

4.1 Bendroji apžvalga

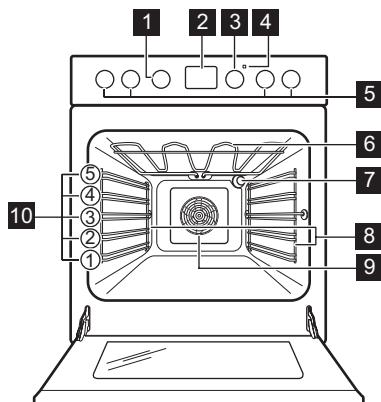

- 1 Orkaitės funkcijų rankenėlė
- 2 Valdymo skydelis (ekranas)
- 3 Temperatūros valdymo rankenėlė
- 4 Temperatūros indikatorius / simbolis
- 5 Viryklės rankenėlės
- 6 Šildymo elementas
- 7 Lemputė
- 8 Lentynos atrama, išimama
- 9 Ventiliatorius
- 10 Lentynos padėtys

4.2 Viryklės apžvalga

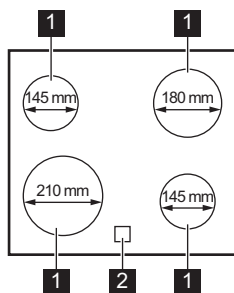

- 1 Kaitvietė
- 2 Liekamojo karščio indikatorius

4.3 Pagalbiniai reikmenys

- **Grotelės**
Prikaistuviams, pyragų formoms, kepimo skardoms.
- **Universalus prikaistuvis**
Pyragams ir sausainiams kepti.
Kepimui ir skrudinimui arba riebalų surinkimui.
- **AirFry**
Maistui kepti naudojant mažiau aliejaus arba be kepimo popieriaus.
- **Laikymo stalčius**
Laikymo stalčius yra po orkaite.

5. PRIEŠ NAUDODAMI PIRMĄ KARTĄ



ĮSPĖJIMAS!

Žr. saugos skyrius.

5.1 Pradinis valymas

Išimkite iš orkaitės visus priedus ir išimamas lentynų atramas.

Žr. skyrių „Valymas ir priežiūra“.



Prieš pirmąjį naudojimą orkaitę ir priedus išvalykite.

Įdėkite priedus ir išimamas lentynų atramas atgal į jų pradines padėtis.

5.2 Laiko nustatymas

Prieš naudojant orkaitę, pirmiausia privaloma nustatyti laiką.

 mirksi, kai prijungiate prietaisą prie elektros maitinimo, kai išsijungia maitinimas arba kai nenumatytas laikmatis.

Spauskite  arba  tinkamam laikui nustatyti.

Maždaug po penkių sekundžių indikatorius nustos mirksėti ir ekrane bus rodomas nustatytas paros laikas.



5.3 Laiko keitimas

 Kol veikia nors viena funkcija, paros laiką pakeisti negalima.

Paspauskite  tiek kartų, kad paros laiko indikatorius pradėtų mirksėti. Kaip nustatyti naują laiką skaitykite skyriuje „Laiko nustatymas“.

5.4 Išankstinis įkaitinimas

Prieš pirmąjį naudojimą įkaitinkite tuščią orkaitę.

1. Nustatykite funkciją . Nustatykite didžiausią temperatūrą.
2. Palikite orkaitę veikti 1 valandą.
3. Nustatykite funkciją . Nustatykite didžiausią temperatūrą.
4. Palikite orkaitę veikti 15 minučių.
5. Nustatykite funkciją . Nustatykite didžiausią temperatūrą.
6. Palikite orkaitę veikti 15 minučių.
7. Išjunkite orkaitę ir palaukite, kol ji atvės.

Priedai gali įkaisti labiau nei įprastai. Iš orkaitės gali skliti kvapas ir dūmai. Būtinai pasirūpinkite tinkamu patalpų vėdinimu.

6. KAITLENTĖ. KASDIENIS NAUDOJIMAS

 **ISPĖJIMAS!**
Žr. saugos skyrius.

6.1 Kaitros parinktis

Simboliai	Funkcija
0	Padėtis „Išjungta“
	Šilumos palaikymas
1 - 9	Kaitros parinktys

 Naudokitės likutine šiluma ir sumažinkite energijos sąnaudas. Išjunkite kaitvietę maždaug 5–10 minučių iki baigsite gaminti maistą.

Pasukite kaitvietės rankenėlę į pageidaujamos kaitros lygio padėtį.

Jei norite baigti maisto ruošimą, pasukite rankenėlę į išjungimo padėtį.

6.2 Liekamojo karščio indikatorius

 **ISPĖJIMAS!**
Kol indikatorius veikia, kyla nusideginimo pavojus.

Indikatorius įsijungia, kai kaitvietė yra įkaitusi, tačiau jis neveiks, jei maitinimas bus išjungtas.

Gali įsijungti ir šalimais esančios kaitvietės indikatorius,

- net jei jos nenaudojate,
- jei pastatysite įkaitintą puodą ant šaltos kaitvietės,
- net jei viryklė išjungta.

Indikatorius išsijungia kaitvietei atvėsus.

7. KAITLENTĖ – PATARIMAI



ISPĖJIMAS!

Žr. saugos skyrius.

7.1 Indai

Rezultatai priklausys nuo naudojamo indo

- **Rekomenduojama:** aliuminis, varis
- **Nerekomenduojama:** nerūdijantis plienas, ketus, stiklas



Indo dugnas turi būti kuo storesnis ir kuo lygesnis. Ant kaitlentės dėkite tik švaraus ir sauso dugno indus.



Ant keraminės kaitlentės nedėkite indų su išsikišusiomis briauomis, pavyzdžiui, ketaus keptuvių. Jos gali subraižyti keraminį paviršių.



Emale dengto plieno, aliuminio arba vario dugno indai gali pakeisti keramikos stiklo paviršiaus spalvą.

Siekiant taupyti energiją ir užtikrinti tinkamą kaitlentės veikimą, indai turi būti atitinkamo skersmens.

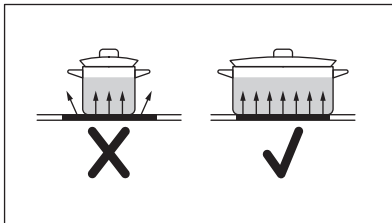

7.2 Mažiausias prikaistuvio skersmuo

Kaitvietė	Prikaistuvio skersmuo (mm)	Galia (W)
Kairysis galinis	125 - 145	1200
Dešynsis galinis	150 - 180	1800
Dešynsis priekinis	125 - 145	1200
Kairysis priekinis	180 - 210	2300

7.3 Maisto gaminimo pavyzdžiai



Duomenys lentelėje yra tik orientacinio pobūdžio.

Kaitinimo nuostata	Naudotina:	Laikas (min.)	Patarimai
1 - 1	Išlaikyti pagamintą maistą šilumą.	jeigu reikia	Uždenkite prikaistuvį dangčiu.
1 - 2	„Hollandaise“ padažas, lydimas: sviestas, šokoladas, želatina.	5 - 25	Retkarčiais pamaišykite.

Kaitinimo nuostata	Naudotina:	Laikas (min.)	Patarimai
1 - 2	Tirštlinimas: purūs omletai, kepti kiaušiniai.	10 - 40	Gaminkite uždenę prikais-tuvius.
2 - 3	Tinka virti ryžius ir gaminti pieniškus patiekalus, taip pat šildyti pagamintus patiekalus.	25 - 50	Verdant ryžius, vandens turi būti bent dvigubai daugiau nei ryžių; gamindami pieniškus patiekalus, juos įpusėjus procesui pamaišykite.
3 - 4	Daržovių gaminimas garuose, žuvis, mėsa.	20 - 45	Įpilkite pora valgomųjų šaukštų skysčio.
4 - 5	Bulvių virimas garuose.	20 - 60	Gamindami 750 g bulvių, naudokite daugiausia ¼ l vandens.
4 - 5	Tinka gaminti didesnius maisto kiekius, troškinius ir sriubas.	60 - 150	Iki 3 l skysčio ir maisto produktai.
6 - 7	Neintensyvus kepimas: tinka kepti eskalopus, veršienos muštinius, kotletus, pyragėlius su įdaru, dešreles, kepenėles, miltų, sviesto ir pieno mišinius, kiaušinius, blynus, spurgas.	jeigu reikia	Patiekalo gaminimo laikui įpusėjus, apverskite.
7 - 8	Intensyvus kepimas, smulkiai supjaustytos paskrudintos bulvės, nugarinės žlėgtainis, bifšteksas.	5 - 15	Patiekalo gaminimo laikui įpusėjus, apverskite.
9	Tinka virti vandeniui, makaronams, skrudinti mėsa (guliašą, troškintą mėsa), kepti bulvių traškučius apsemtus aliejuje.		

8. KAITLENTĖ. VALYMAS IR PRIEŽIŪRA



ĮSPĖJIMAS!

Žr. saugos skyrius.

8.1 Bendra informacija

- Kiekvieną kartą pasinaudoję virykle išvalykite ją.
- Visada naudokite prikaistuvius švariais dugnais.
- Įbrėžimai ar tamsios dėmės ant paviršiaus neturi įtakos viryklės veikimui.
- Naudokite specialias viryklei valyti tinkamas priemones.

- Naudokite specialiai stiklui valyti skirtą grandiklį.

8.2 Kaitlentės valymas

- **Nuvalykite nedelsdami:** išsilydžiusį plastiką, plastmasinę plėvelę, cukrų ir maistą su cukrumi, nes kitaip nešvarumai gali pakenkti kaitlentei. Būkite atsargūs, kad išvengtumėte nudegimų. Naudokite specialią grandyklę, kurią prie stiklo paviršiaus pridėkite smailiu kampu ir stumkite ašmenis paviršiumi.
- **Kaitlentei pakankamai atušus pašalinkite:** kalkių nuosėdas,

vandens dėmes, riebalų dėmes, metalo spalvos dėmes. Kaitlentę valykite drėgnu skudurėliu ir nešveičiamąja valymo priemone. Nuvalę kaitlentę, ją nusauskinkite minkštu audiniu.

- **Pašalinkite blizgančias metalo atspalvio dėmes:** naudokite vandens ir acto tirpalą ir valykite stiklo paviršių šluoste.

9. ORKAITĖ. KASDIENIS NAUDOJIMAS



ĮSPĖJIMAS!

Žr. saugos skyrius.





ĮSPĖJIMAS!

Prieš ruošdami maistą ir ruošimo metu nepilkite jokių skysčių į įdubą vandeniui. Galite pažeisti prietaisą.

9.1 Orkaitės funkcijos

Simbolis	Orkaitės funkcija	Paskirtis
	Padėtis „Išjungta“	Orkaitė išjungta.
	Karšto oro srautas	Maistui vienu metu kepti iki dviejų lentynų padėtyse ir maistui džiovinti. Nustatykite 20–40 °C mažesnę temperatūrą, nei gaminant Apatinis + viršutinis kaitinimas.
	Picos nustatymas /AirFry	Vienoje lentynos padėtyje kepti patiekalus, kuriems reikia intensyvesnio skrudinimo ir traškaus pagrindo. Maistui kepti naudojant mažiau aliejaus arba be kepimo popieriaus. Kepant tokius patiekalus, kaip gruzdintos bulvytės ar pica.
	Apatinis + viršutinis kaitinimas	Kepti ir skrudinti maistą vienoje lentynos padėtyje.
	Džiovinimas	Džiovinti pjaustytus vaisius, daržoves ir grybus.
	Greitasis kepimas grilyje	Dideliems plokščių produktų kiekiams kepti grilyje arba duonai skrudinti.
	Terminis kepintuvas	Didesniems mėsos gabalams arba paukštienai su kaulais skrudinti vienoje lentynos padėtyje. Taip pat tinka apkepams ir skrudinimui.

Simbolis	Orkaitės funkcija	Paskirtis
	Drėgnas konvek. kepimas	Ši funkcija ruošiant maistą padeda taupyti energiją. Nurodymų dėl maisto ruošimo ieškokite skyriuje „Patarimai“, Drėgnas konvek. kepimas. Naudojantis šia funkcija orkaitės durelės turi būti uždarytos, taip užtikrinamas didžiausias orkaitės veiksmingumas. Naudojantis šia funkcija temperatūra orkaitėje gali skirtis nuo nustatytos. Kaitinimo galia gali būti mažesnė. Bendras energijos taupymo rekomendacijas rasite skyriuje „Energijos vartojimo efektyvumas“ („Energijos taupymas“). Ši funkcija buvo naudojama energijos vartojimo efektyvumo klasei nustatyti, vadovaujantis EN 60350-1 standarto nuostatomis. Kai naudojate šią funkciją, lemputė automatiškai išsijungia.

-  Maistą galite atšildyti pasirinkę Drėgnas konvek. kepimas funkciją; tokiu atveju temperatūros nustatyti nereikia.

9.2 Orkaitės įjungimas ir išjungimas

-  Priklauso nuo modelio, ar jūsų prietaise yra rankenėlių simboliai, indikatoriai ar lemputės.

- Orkaitei įkaitus užsidega indikatorius.
- Kai orkaitė veikia, užsidega lemputė.
- Simbolis rodo, ar rankenėlė valdo vieną iš kaitviečių, orkaitės funkcijas ar temperatūrą.

1. Pasukite orkaitės funkcijų rankenėlę orkaitės funkcijai pasirinkti.
2. Pasukite temperatūros rankenėlę temperatūrai pasirinkti.
3. Norėdami išjungti orkaitę, pasukite orkaitės funkcijų rankenėles ir temperatūrą į išjungimo padėtį.

9.3 Ventilatorius

Kai orkaitė veikia, aušinimo ventilatorius įsijungia automatiškai, kad orkaitės paviršiai išliktų vėsūs. Išjungus orkaitę ventilatorius veikia toliau, kad orkaitė atvėstų.

9.4 Orkaitės priedų įdėjimas

Universalus prikaistuvis:

Įstumkite gilų prikaistuvį tarp lentynėlės kreipiamųjų laikiklių.

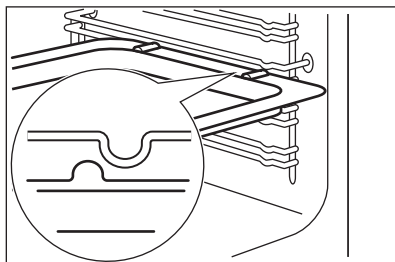

Kartu naudojami vielinė lentynėlė ir gilus prikaistuvis:

Gilų prikaistuvį įstumkite tarp kreipiamųjų laikiklių, o vielinę lentynėlę aukščiau, ant laikiklių.

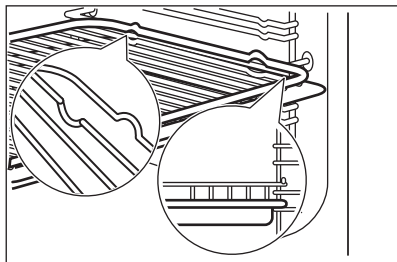

AirFry Kepimo padėklas:

Įdėkite AirFry padėklą trečioje lentynos padėtyje. Įstumkite kepimo padėklą pirmoje padėtyje.

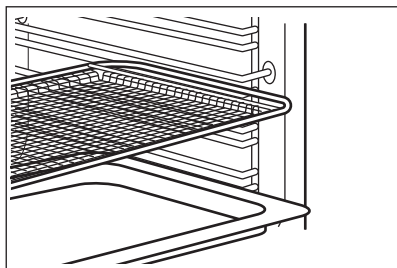

- Kiekvieno priedo viršuje, kairėje ir dešinėje pusėse, yra nedideli saugumą didinantys įlinkiai. Įlinkiai taip pat apsaugo nuo apvirtimo.
- Aukšta briauna lentynų pakraščiuose apsaugo priekastuvius nuo slydimo.

10. ORKAITĖ - LAIKRODŽIO FUNKCIJOS

10.1 Valdymo skydelis

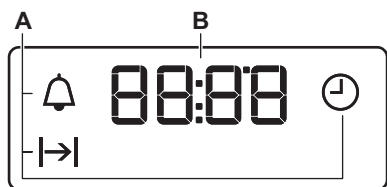



- A. Laikrodžio funkcijos
B. Laikmatis





10.2 Mygtukai

Mygtukas	Funkcija	Aprašas
—	MAŽINIMAS	Laikui nustatyti.
⌚	LAIKRODIS	Laikrodžio funkcijai nustatyti.
+	DIDINIMAS	Laikui nustatyti.

10.3 Laikrodžio funkcijos

Laikrodžio funkcija		Paskirtis
	PAROS LAIKAS	Paros laikui nustatyti, patikrinti arba pakeisti.
	TRUKMĖ	Orkaitės veikimo trukmei nustatyti.
	LAIKMĀTIS	Nustatyti atskaitos laiką. Ši funkcija orkaitės veikimui įtakos neturi. Šią funkciją galite nustatyti bet kada, net jei orkaitė išjungta.



10.4 Funkcijos „TRUKMĖ“ nustatymas



1. Pasirinkite orkaitės funkciją ir temperatūrą.
2. Spaudinėkite , kol pradės mirksėti .
3. Spauskite  arba , kad nustatytumėte TRUKMĖS laiką.

Ekrane rodoma .



4. Laikui pasibaigus, mirksi  ir pasigirsta garso signalas. Prietaisas automatiškai išsijungia.
5. Norėdami išjungti garso signalą, paspauskite bet kurį mygtuką.
6. Pasukite orkaitės funkcijų rankenėlę ir temperatūros nustatymo rankenėlę į išjungimo padėtį.

10.5 LAIKMAČIO nustatymas

1. Spaudinėkite , kol pradės mirksėti .

2. Spauskite  arba , kad nustatytumėte reikiamą laiką. Funkcija „Laikmatis“ įsijungs automatiškai po 5 sekundžių.
3. Nustatytam laikui pasibaigus, pasigirsta garso signalas. Norėdami išjungti garso signalą, paspauskite bet kurį mygtuką.
4. Pasukite orkaitės funkcijų ir temperatūros rankenėles į išjungimo padėtį.

10.6 Laikrodžio funkcijos atšaukimas

1. Kelis kartus paspauskite , kol pradės mirksėti reikiamos funkcijos indikatorius.
2. Paspauskite ir palaikykite nuspaudę .

Laikrodžio funkcija išsijungia po kelių sekundžių.

11. ORKAITĖ – PATARIMAI



ISPĖJIMAS!

Žr. saugos skyrius.



Lentelėse nurodyta temperatūra ir kepimo laikas yra tik orientacinio pobūdžio. Jie priklauso nuo receptų, naudojamų produktų kokybės ir kiekio.

11.1 Kepimas

Pirmą kartą kepdami naudokite žemą temperatūrą.

Jei pyragus kepaite ne vienoje lentynos padėtyje, kepimo laiką galima pailginti 10–15 minučių.

Pyragai ir tešlainiai skirtinguose aukščiuose gali skrusti nevienodai. Jeigu skrunda nevienodai, temperatūros

nuostatos keisti nereikia. Skirtumas išnyks keptant.

Keptant skardos orkaitėje gali deformuotis. Kepimo skardoms atvėsus, jos išsitiesins.

11.2 Patarimai, kaip kepti

Kepimo rezultatai	Galima priežastis	Atitaisymo būdas
Pyrago apačia nepakankamai iškepusi.	Netinkama lentynos padėtis.	Padėkite pyragą ant žemesnės lentynos.
Pyragas sukrenta ir pasidaro tąsus ar suskilinėja.	Orkaitės temperatūra per aukšta.	Kitą kartą nustatykite šiek tiek žemesnę orkaitės temperatūrą.
	Per aukšta orkaitės temperatūra ir per trumpas kepimo laikas.	Kitą kartą nustatykite ilgesnį kepimo laiką ir žemesnę orkaitės temperatūrą.
Pyragas pernelyg sausas.	Orkaitės temperatūra per žema.	Kitą kartą nustatykite aukštesnę orkaitės temperatūrą.
	Per ilgas kepimo laikas.	Kitą kartą nustatykite trumpesnį kepimo laiką.
Pyragas nevienodai iškepa.	Per aukšta orkaitės temperatūra ir per trumpas kepimo laikas.	Kitą kartą nustatykite ilgesnį kepimo laiką ir žemesnę orkaitės temperatūrą.
	Pyrago tešla nevienodai paskirstyta.	Kitą kartą kepimo skardoje vienodai paskirstykite kepimo tešlą.
Pyragas neiškepa per recepte nurodytą kepimo laiką.	Orkaitės temperatūra per žema.	Kitą kartą nustatykite šiek tiek aukštesnę orkaitės temperatūrą.

11.3 Karšto oro srutas

Kepimas viename orkaitės lygyje

Kepimas skardose

Patiekalas	Temperatūra (°C)	Laikas (min.)	Lentynos padėtis
Riostainis arba sviestinės bandelės	150–160	50–70	2
Trapus pyragas / vaisių tortas	140–160	50–90	1–2
Biskvitinis pyragas be riebalų	150–160 ¹⁾	25–40	3
Apkepas, trapus pyragas	170–180 ¹⁾	10–25	2
Apkepas, biskvito tešla	150–170	20–25	2
Obuolių pyragas (2 formos 20 cm skersmens, įdedamos įstrižai)	160	60–90	2–3

¹⁾ |kaitinkite orkaitę.

Kepimo padėkluose kepami pyragai / pyragaičiai / duona

Patiekalas	Temperatūra (°C)	Laikas (min.)	Lentynos padėtis
Trupininis pyragas (sausas)	150–160	20–40	3
Vaisių pyragai (iš mielinės / biskvito tešlos) ¹⁾	150	35–55	3
Vaisių pyragai iš trapios tešlos	160–170	40–80	3

¹⁾ Naudokite gilų kepimo indą.

Sausainiai

Patiekalas	Temperatūra (°C)	Laikas (min.)	Lentynos padėtis
Trapios tešlos sausainiai	150–160	10–20	3
Trapios tešlos kepiniai / sausainių juostelės	140	20–35	3
Sausainiai iš biskvitinės tešlos	150–160	15–20	3
Pyragai su kiaušinio baltymu, meringos	80–100	120–150	3
Migdolų sausainiai	100–120	30–50	3
Sausainiai iš mielinės tešlos	150–160	20–40	3
Sluoksniuotos tešlos kepiniai	170–180 ¹⁾	20–30	3
Bandelės	160 ¹⁾	10–35	3
Maži pyragaičiai (20 vienetų skardoje)	150 ¹⁾	20–35	3

¹⁾ Įkaitinkite orkaitę.

Kepinių ir apkepų lentelė

Patiekalas	Temperatūra (°C)	Laikas (min.)	Lentynos padėtis
Prancūziškieji batonai su lydytu sūriu	160–170 ¹⁾	15–30	1
Įdarytos daržovės	160–170	30–60	1

¹⁾ Įkaitinkite orkaitę.

Kepimas keliais lygiais**Kepimo padėkluose kepami pyragai / pyragaičiai / duona**

Patiekalas	Temperatūra (°C)	Laikas (min.)	Lentynos padėtis
			2 padėtys
Pyragaičiai su kremu / eklerai	160–180 ¹⁾	25–45	2 / 4
Trupininis pyragas	150–160	30–45	2 / 4

¹⁾ Įkaitinkite orkaitę.

Sausainiai / small cakes / pyragaičiai / bandelės

Patiekalas	Temperatūra (°C)	Laikas (min.)	Lentynos padėtis
			2 padėtys
Trapios tešlos sausainiai	150–160	20–40	2 / 4
Trapios tešlos kepiniai / sausainių juostelės	140	25–45	2 / 4
Sausainiai iš biskvitinės tešlos	160–170	25–40	2 / 4
Sausainiai su kiaušinio baltymu, merengos	80–100	130–170	2 / 4
Migdolų sausainiai	100–120	40–80	2 / 4
Sausainiai iš mielinės tešlos	160–170	30–60	2 / 4
Sluoksniuotos tešlos kepiniai	170–180 ¹⁾	30–50	2 / 4
Bandelės	180 ¹⁾	25–40	2 / 4
Maži pyragaičiai (20 vienetų skardose)	150 ¹⁾	20–40	2 / 4

¹⁾ Įkaitinkite orkaitę.

11.4 Įprastas kepimas viename lygyje **Kepimas skardose**

Patiekalas	Temperatūra (°C)	Laikas (min.)	Lentynos padėtis
Riostainis arba sviestinės bandelės	160–180	50–70	2
Trapus pyragas / vaisinis tortas	150–170	50–90	1–2
Biskvitinis pyragas be riebalų	170 ¹⁾	25–40	3
Apkepas, trapus pyragas	190–210 ¹⁾	10–25	2
Apkepas, biskvito tešla	170–190	20–25	2

Patiekalas	Temperatūra (°C)	Laikas (min.)	Lentynos padėtis
Obuolių pyragas (dvi 20 cm skersmens skardos, įstrižai subalansuotos)	180	60–90	1–2
Daržovių apkepas (pvz., „quiche lorraine“)	180–220	35–60	1
Varškės pyragas	160–180	60–90	1–2

1) Įkaitinkite orkaitę.

Kepimo skardose kepami pyragai / pyragaičiai / duona

Patiekalas	Temperatūra (°C)	Laikas (min.)	Lentynos padėtis
Mielinė pynutė / riestainis	170–190	40–50	2
Kalėdinis pyragas	160–180 ¹⁾	50–70	2
Duona (ruginė duona): 1. Pirmoji kepimo proceso dalis. 2. Antroji kepimo proceso dalis.	1. 230 ¹⁾ 2. 160–180 ¹⁾	1. 20 2. 30–60	1–2
Pyragaičiai su kremu / ekleriai	190–210 ¹⁾	20–35	3
Biskvitinis vyniotinis	180–200 ¹⁾	10–20	3
Trupininis pyragas (sausas)	160–180	20–40	3
Sviestinis migdolų pyragas / saldūs pyragai	190–210 ¹⁾	20–30	3
Vaisių pyragai (iš mielinės / biskvito tešlos) ²⁾	170	35–55	3
Vaisių pyragai iš trapios tešlos	170–190	40–60	3
Mieliniai pyragėliai su jautriais karščiui produktais (pvz., varške, grietinėle, pieno ir kiaušinių kremu)	160–180 ¹⁾	40–80	3
Pica (su dideliu kiekiu gamyro)	190–210 ¹⁾	30–50	1–2
Pica (plonapadė)	220–250 ¹⁾	15–25	1–2
Nerauginta duona	230–250	10–15	1
Tortai (CH)	210–230	35–50	1

1) Įkaitinkite orkaitę.

2) Naudokite gilų kepimo indą.

Sausainiai

Patiekalas	Temperatūra (°C)	Laikas (min.)	Lentynos padėtis
Trapios tešlos sausainiai	170–190	10–20	3
Trapios tešlos kepiniai / sausainių juostelės	160 ¹⁾	20–35	3
Sausainiai iš skystos tešlos	170–190	20–30	3
Pyragai su kiaušinio baltymu, meringos	80–100	120–150	3
Migdoliniai sausainiai	120–130	30–60	3
Sausainiai iš mielinės tešlos	170–190	20–40	3
Sluoksniuotos tešlos kepiniai	190–210 ¹⁾	20–30	3
Bandelės	190–210 ¹⁾	10–55	3
Maži pyragėliai (20 skardoje)	170 ¹⁾	20–30	3–4

¹⁾ Įkaitinkite orkaitę.

Kepinių ir apkepų lentelė

Patiekalas	Temperatūra (°C)	Laikas (min.)	Lentynos padėtis
Makaronų apkepas	180–200	45–60	1
Lazanija	180–200	35–50	1
Daržovių užkepėlė	180–200 ¹⁾	15–30	1
Ilgai batonai su lydytu sūriu	200–220 ¹⁾	15–30	1
Saldūs kepiniai	180–200	40–60	1
Žuvies apkepai	180–200	40–60	1
Įdarytos daržovės	180–200	40–60	1

¹⁾ Įkaitinkite orkaitę.

11.5 Picos nustatymas 

Patiekalas	Temperatūra (°C)	Laikas (min.)	Lentynos padėtis
Pica (plonapadė) ¹⁾	200–230 ²⁾	10–20	1–2
Pica (su dideliu kiekiu garnyro) ¹⁾	180–200	20–35	1–2
Apkepai	170–200	35–55	1–2
Špinatų apkepas	160–180	45–60	1–2

Patiekalas	Temperatūra (°C)	Laikas (min.)	Lentynos padėtis
Quiche Lorraine (aštrus pyragas)	170–190	45–55	1–2
Biskvitinis apkepas	170–200	35–55	1–2
Varškės pyragas	140–160	60–90	1–2
Obuolių pyragas, uždengtas	150–170	50–60	1–2
Daržovių pyragas	160–180	50–60	1–2
Nerauginta duona	230–250 ²⁾	10–20	2–3
Sluoksniuotos tešlos apkepas	160–180 ²⁾	45–55	2–3
Flammekuchen	230–250 ²⁾	12–20	2–3
Piroggen (rusiška perlenktos picos versija)	180–200 ²⁾	15–25	2–3

1) Naudokite gilų kepimo indą.

2) Įkaitinkite orkaitę.

11.6 Drėgnas konvek. kepimas

Duona ir pica

Patiekalas	Temperatūra (°C)	Laikas (min.)	Lentynos padėtis
Bandelės	180	25–35	3
Šaldyta pica 350 g	190	25–35	3

Pyragaičiai kepimo skardoje

Patiekalas	Temperatūra (°C)	Laikas (min.)	Lentynos padėtis
Biskvitinis vyniotinis	180	20–30	3
Šokoladinis pyragas	180	30–40	3

Pyragaičiai formoje

Patiekalas	Temperatūra (°C)	Laikas (min.)	Lentynos padėtis
Suflė	200	30–40	3
Biskvitinis pagrindas	180	20–30	3
Viktorijos pyragaičiai	150	25–35	3

Žuvis

Patiekalas	Temperatūra (°C)	Laikas (min.)	Lentynos padėtis
Žuvis maišeliuose, 300 g	180	25–35	3
Visa žuvis, 200 g	180	25–35	3
Žuvies filė, 300 g	180	25–35	3

Mėsa

Patiekalas	Temperatūra (°C)	Laikas (min.)	Lentynos padėtis
Mėsa maišelyje, 250 g	200	25–35	3
Mėsos iešmai, 500 g	200	30–40	3

Maži kepiniai

Patiekalas	Temperatūra (°C)	Laikas (min.)	Lentynos padėtis
Sausainiai	180	25–35	3
Migdolų sausainiai	160	25–35	3
Keksiukai	180	25–35	3
Pikantiško skonio krekeriai	170	20–30	3
Trapios tešlos sausainiai	150	25–35	3
Tarteletės	170	15–25	3

Vegetariški patiekalai

Patiekalas	Temperatūra (°C)	Laikas (min.)	Lentynos padėtis
[vairios daržovės maišelyje, 400 g	180	25–35	3
Omletas	200	20–30	3
Daržovės skardoje, 700 g	180	25–35	3

11.7 Rekomendacijos kepinimui

Naudokite orkaitėms skirtus karščiui atsparius indus.

Liesą mėsaš kepkite uždengtą (galite naudoti aliuminio foliją).

Kepsnius kepkite tiesiai skardoje arba ant virš skardos padėtų grotelių.

Į skardą įpilkite šiek tiek vandens, kad riebalai nepridegtų.

Kepsnį apverskite praėjus 1/2–2/3 gaminimo laiko.

Mėsą ir žuvį kepkite dideliais gabalais (sveriančiais ne mažiau kaip 1 kg).

Kepimo metu kelis kartus palaistykite kepsnius jų sultimis.

11.8 Įprastas kepinimas

Jautiena

Patiekalas	Kiekis	Temperatūra (°C)	Laikas (min.)	Lentynos padėtis
Troškinta mėsa	1–1,5 kg	200–230	105–150	1
Jautienos kepsnys arba filė: su krauju	vienam centimetrui storio	230–250 ¹⁾	6–8	1
Jautienos kepsnys arba filė: vidutiniškai iškepta	vienam centimetrui storio	220–230	8–10	1
Jautienos kepsnys arba filė: gerai iškepta	vienam centimetrui storio	200–220	10–12	1

1) Įkaitinkite orkaitę.

Kiauliena

Patiekalas	Kiekis	Temperatūra (°C)	Laikas (min.)	Lentynos padėtis
Mentė, sprandinė, kumpis	1–1,5 kg	210–220	90–120	1
Kapotinis, kiaulienos / jautienos šonkauliukai	1–1,5 kg	180–190	60–90	1
Mėsos vyniotinis	750 g–1 kg	170–190	50–60	1
Kiaulienos karka (iš anksto išvirta)	750 g–1 kg	200–220	90–120	1

Veršiena

Patiekalas	Kiekis	Temperatūra (°C)	Laikas (min.)	Lentynos padėtis
Kepta veršiena ¹⁾	1 kg	210–220	90–120	1
Veršienos kulninė	1,5–2 kg	200–220	150–180	1

1) Uždaro kepimo indo naudojimas.

Aviena

Patiekalas	Kiekis	Temperatūra (°C)	Laikas (min.)	Lentynos padėtis
Ėriuko koja, kepta aviena	1–1,5 kg	210–220	90–120	1
Ėrienos nugarinė	1–1,5 kg	210–220	40–60	1

Žvėriena

Patiekalas	Kiekis	Temperatūra (°C)	Laikas (min.)	Lentynos padėtis
Kiščio nugarinė, kiškio šlaunelė	iki 1 kg	220–240 ¹⁾	30–40	1
Elnienos nugarinė	1,5–2 kg	210–220	35–40	1
Elnienos kumpis	1,5–2 kg	200–210	90–120	1

¹⁾ |kaitinkite orkaitę.

Paukštiena

Patiekalas	Kiekis	Temperatūra (°C)	Laikas (min.)	Lentynos padėtis
Paukštiena, supjaustyta porcijomis	200–250 g porcija	220–250	20–40	1
Vištienos puselės	400–500 g porcija	220–250	35–50	1
Viščiukas, višta	1–1,5 kg	220–250	50–70	1
Antis	1,5–2 kg	210–220	80–100	1
Žąsis	3,5–5 kg	200–210	150–180	1
Kalakutiena	2,5–3,5 kg	200–210	120–180	1
Kalakutiena	4–6 kg	180–200	180–240	1

Žuvis

Patiekalas	Kiekis	Temperatūra (°C)	Laikas (min.)	Lentynos padėtis
Žuvis	1–1,5 kg	210–220	40–70	1

11.9 Kepimas terminiam kepinu **Jautiena**

Patiekalas	Kiekis	Temperatūra (°C)	Laikas (min.)	Lentynos padėtis
Jautienos kepsnys arba filė: su krauju	vienam centimetrui storio	190–200 ¹⁾	5–6	1
Jautienos kepsnys arba filė: vidutiniškai iškepta	vienam centimetrui storio	180–190	6–8	1
Jautienos kepsnys arba filė: gerai iškepta	vienam centimetrui storio	170–180	8–10	1

¹⁾ |kaitinkite orkaitę.

Kiauliena

Patiekalas	Kiekis	Temperatūra (°C)	Laikas (min.)	Lentynos padėtis
Mentė, sprandinė, kumpis	1–1,5 kg	160–180	90–120	1
Kapotinis, kiaulienos / jautienos šonkauliukai	1–1,5 kg	170–180	60–90	1
Mėsos rulletas	750 g–1 kg	160–170	50–60	1
Kiaulienos karka (iš anksto išvirta)	750 g–1 kg	150–170	90–120	1

Veršiena

Patiekalas	Kiekis	Temperatūra (°C)	Laikas (min.)	Lentynos padėtis
Kepta veršiena	1 kg	160–180	90–120	1
Veršienos kulninė	1,5–2 kg	160–180	120–150	1

Aviena

Patiekalas	Kiekis	Temperatūra (°C)	Laikas (min.)	Lentynos padėtis
Ēriuko koja, kepta aviena	1–1,5 kg	150–170	100–120	1
Avienos nugarinė	1–1,5 kg	160–180	40–60	1

Paukštiena

Patiekalas	Kiekis	Temperatūra (°C)	Laikas (min.)	Lentynos padėtis
Paukštiena, supjaustyta porcijomis	200–250 g porcija	200–220	30–50	1
Vištienos puselės	400–500 g porcija	190–210	35–50	1
Viščiukas, višta	1–1,5 kg	190–210	50–70	1
Antis	1,5–2 kg	180–200	80–100	1
Žąsis	3,5–5 kg	160–180	120–180	1
Kalakutiena	2,5–3,5 kg	160–180	120–150	1
Kalakutiena	4–6 kg	140–160	150–240	1

11.10 Kepimas ant grotelių**ĮSPĖJIMAS!**

Maistą visada ruoškite uždare uždarę orkaitės dureles.

- **Kepdami grilyje, visada nustatykite maksimalią temperatūrą.**

- Lentyną dėkite į kepimo griliu lentelėje nurodytą padėtį.
- Pirmoje lentynos padėtyje visada padėkite gilų indą nuvarvėjusiems riebalams surinkti.
- Grilyje kepkite tik plokščius mėsos arba žuvies gabalus.

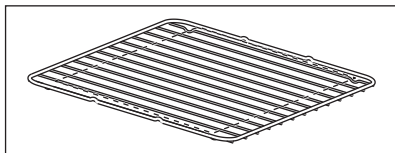

Grilio sritis yra lentynos viduryje.

11.11 Spartus kepimas ant grotelių

Patiekalas	Temperatūra (°C)	Laikas (min.)		Lentynos padėtis
		Viena pusė	Antra pusė	
Suvožtiniai	maks. 1)	9–15	8–13	4
Kiaulienos filė	maks.	10–12	6–10	4
Dešrelės	maks.	10–12	6–8	4
Filė žlėgtainiai, veršienos žlėgtainiai	maks.	7–10	6–8	4
Skrebutis	maks. 1)	1–4	1–4	4–5
Skrebutis su garnyru	maks.	6–8	-	4

1) Įkaitinkite orkaitę

11.12 Džiovinimas

Orkaitės lentynas uždenkite kepimo popieriumi.

Norėdami gauti geriausių rezultatų, išjunkite prietaisą, praėjus pusei reikiamo

laiko. Atidarykite prietaiso dureles ir palikite prietaisą atvėsti. Po to užbaikite džiovinimo procesą.

Daržovės

Patiekalas	Temperatūra (°C)	Laikas (val.)	Lentynos padėtis	
			1 padėtis	2 padėtys
Pupos	60–70	6–8	3	2 / 4
Pipirai	60–70	5–6	3	2 / 4
Daržovės rauginimui	60–70	5–6	3	2 / 4
Grybai	50–60	6–8	3	2 / 4
Prieskoniniai augalai	40–50	2–3	3	2 / 4

Vaisiai

Patiekalas	Temperatūra (°C)	Laikas (val.)	Lentynos padėtis	
			1 padėtis	2 padėtis
Slyvos	60–70	8–10	3	2 / 4
Abrikosai	60–70	8–10	3	2 / 4
Pjaustyti obuoliai	60–70	6–8	3	2 / 4
Kriaušės	60–70	6–9	3	2 / 4

11.13 AirFry

Kepiniai

Patiekalas	Kiekis	Temperatūra (°C)	Laikas (min.)	Lentynos padėtis
Kruasanai, šaldyti	maždaug 350 g	180–220	15–30	3
Sluoksniuotos tešlos kepiniai, šaldyti	maždaug 400 g	180–220	15–35	3
Sluoksniuotos tešlos kepiniai, švieži	maždaug 300 g	180–220	15–35	3
Pica, šaldyta	maždaug 340 g	180–220	20–35	3

Bulvių gaminiai

Patiekalas	Kiekis	Temperatūra (°C)	Laikas (min.)	Lentynos padėtis
Gruzdintos bulvytės, šaldytos	maždaug 650 g	180–220	20–30	3
Gruzdintos bulvytės storos, šaldytos	maždaug 600 g	180–220	20–30	3
Bulvių skiltelės, šaldytos	maždaug 650 g	180–220	15–25	3
Kroketai	maždaug 450 g	180–220	15–30	3

Šviežios daržovės

Patiekalas	Kiekis	Temperatūra (°C)	Laikas (min.)	Lentynos padėtis
Cukinijų griežinėliai, švieži ¹⁾	maždaug 500 g	180–220	25–35	3

¹⁾ įpilkite 1 arbatinį šaukštelį alyvuogių aliejaus, kad griežinėliai nesuliptų

Kita

Patiekalas	Kiekis	Temperatūra (°C)	Laikas (min.)	Lentynos padėtis
Eskalopai, šaldyti	maždaug 300 g	180–220	15–25	3
Krevetės tešloje, šaldytos	maždaug 200 g	180–220	15–25	3
Kalmarų žiedai, šaldyti	maždaug 250 g	180–220	15–25	3
Vištienos kepsneliai, šaldyti	maždaug 300 g	180–220	15–25	3
Žuvies piršteliai, šaldyti	maždaug 500 g	180–220	15–25	3

12. ORKAITĖ. VALYMAS IR PRIEŽIŪRA

**ĮSPĖJIMAS!**

Žr. saugos skyrius.

12.1 Pastabos dėl valymo

**Valymo priemonės**

Orkaitės priekį valykite minkšta šluoste ir šiltu vandeniu su švelniu plovikliu.

Metalinius paviršius valykite valymo tirpalu.

Dėmes valykite švelniu plovikliu.

**Kasdienis naudojimas**

Ertmę valykite po kiekvieno naudojimo. Riebalų kaupimasis ar kiti likučiai gali sukelti gaisrą.

Nelaikykite patiekalų orkaitėje ilgiau nei 20 minučių. Po kiekvieno naudojimo iššluostykite ertmę minkšta šluoste.



Priedai

Visus priedus valykite po kiekvieno naudojimo ir palikite juos išdžiūti. Valykite minkšta šluoste ir šiltu vandeniu bei švelniu plovikliu. Priedų indaplovėje plauti negalima (išskyrus iš AirFry skardos).

Priedams su nesvylančia danga ir AirFry skardai valyti nenaudokite šveičiamojo valiklio ar aštrių daiktų.

12.2 AirFry skardos valymas

1. Uždėkite AirFry skardą ant kepimo skardos.
 2. Įpilkite karšto vandens su plovikliu ir pamirkykite.
 3. Valykite AirFry skardą kempine arba šepetėliu pašalinkite likučius.
- Taip pat galima plauti indaplovėje.

12.3 Nerūdijančiojo plieno ar aliuminio orkaitės

Orkaitės dureles valykite tik drėgna šluoste ar kempine. Nusausinkite minkštu audiniu.

Nenaudokite plieno vilnos, rūgšties arba šveičiamųjų medžiagų, nes jos gali pažeisti orkaitės paviršių. Orkaitės valdymo pultą valykite vadovaudamiesi tais pačiais perspėjimais.

12.4 Lentynos atramų išėmimas

Norėdami išvalyti orkaitę, išimkite lentynų atramas.

1. Atitraukite lentynos atramos priekį nuo šoninės sienelės.

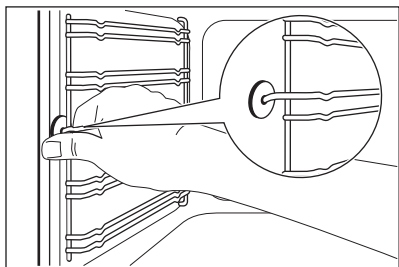

2. Lentynos atramos galinę dalį patraukite nuo šoninės sienelės ir ją ištraukite.

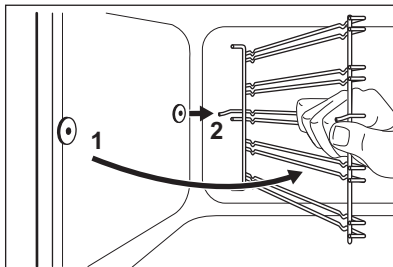

Įdėkite lentynos atramas atvirkščia tvarka.



DĖMESIO

Užtikrinkite, kad ilgesnė tvirtinimo vieta būtų priekyje. Dviejų vielų galai turi būti nukreipti į galą. Netinkamai įdėjus gali būti pažeistas emalis.

12.5 Orkaitės durelių išėmimas

Kad būtų lengviau valyti, nuimkite dureles.

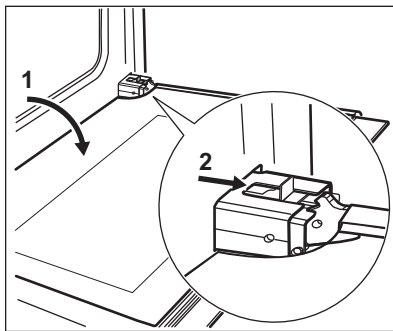

1. Visiškai atidarykite dureles.
2. Stumkite slankiklį, kol išgirsite spragtelėjimą.
3. Uždarykite dureles, kol slankiklis užsifiksuos.
4. Nuimkite dureles.

Norint nuimti dureles, pirmiausia patraukite dureles į išorę iš vienos pusės, o tada – iš kitos.

Baigę valyti, įdėkite orkaitės dureles atvirkščia tvarka. Būtinai turite girdėti spragtelėjimą, kai įdedate dureles. Jei reikia, naudokite jėgą.

12.6 Durelių stiklų išėmimas ir valymas

i Jūsų gaminio durelių stiklo rūšis ir forma gali skirtis nuo paveikslėliuose pateiktų pavyzdžių. Taip pat gali skirtis stiklų skaičius.

1. Laikydami durelių apdailą B už abiejų pusių durelių viršutinių kampų, paspauskite į vidų ir atleiskite fiksavimo tarpiklį.

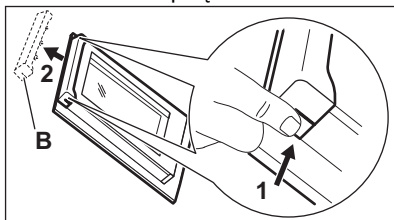

2. Patraukite durelių apdailą pirmyn ir nuimkite ją.
3. Laikydami durelių stiklo plokštes už viršutinių jų kraštų, ištraukite jas po vieną iš kreiptuvo.

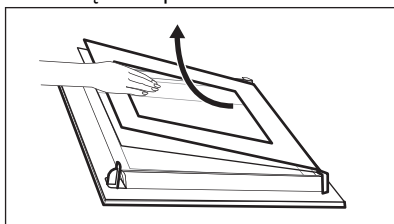

4. Nuvalykite durelių stiklo plokštes. Norėdami įdėti plokštes, tuos pačius veiksmus atlikite atvirkščia tvarka.

12.7 Lemputės keitimas



ĮSPĖJIMAS!

Pavojus gauti elektros smūgį.
Lemputė gali būti karšta.

1. Išjunkite orkaitę. Palaukite, kol orkaitė atvės.
2. Atjunkite orkaitę nuo maitinimo tinklo.
3. Ertmės apačioje patieskite skudurėlį.

Galinė lemputė



Stiklinis lemputės gaubtelis yra orkaitės gale.

1. Sukite stiklinį lemputės gaubtelį prieš laikrodžio rodyklę ir nuimkite jį.
2. Nuvalykite stiklinį gaubtelį.
3. Orkaitės lemputę pakeiskite tinkama, 300 °C karščiui atsparia orkaitės lempute. Naudokite to paties tipo orkaitės lemputę.
4. Uždėkite stiklinį gaubtelį.

12.8 Kaip išimti stalčių



ĮSPĖJIMAS!

Orkaitei veikiant, stalčius gali įkaisti. Nelaikykite čia degių daiktų (pvz., valomųjų medžiagų, plastikinių maišelių, orkaitės pirštinių, popieriaus, valomųjų purškiklių ir kt.).

Po orkaitės esantį stalčių galima išimti – taip jį lengviau valyti.

1. Traukite stalčių, kol jis sustos.

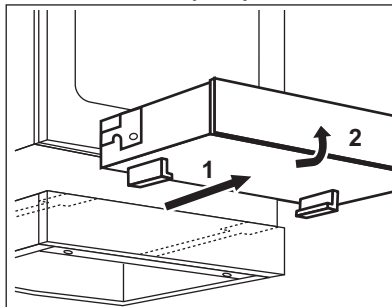

2. Pakelkite stalčių nedideliu kampu ir išimkite jį iš stalčiaus atraminių bėgelių.

Kaip įdėti stalčių:

1. Norėdami įdėti stalčių, dėkite jį ant atraminių bėgelių. Įsitikinkite, kad pagaunamieji įtaisai tinkamai susijungtų su bėgeliais

2. Nuleiskite stalčių į horizontalią padėtį ir įstumkite.

13. TRIKČIŲ ŠALINIMAS



ISPĖJIMAS!

Žr. saugos skyrius.

13.1 Ką daryti, jeigu...

Problema	Galima priežastis	Atitaisymo būdas
Nepavyksta įjungti prietaiso.	Prietaisas neprijungtas arba netinkamai prijungtas prie maitinimo tinklo.	Patikrinkite, ar prietaisas tinkamai prijungtas prie elektros tinklo.
Nepavyksta įjungti prietaiso.	Perdegė saugiklis.	Patikrinkite, ar veikimas sutriko dėl saugiklio. Jeigu saugiklis pakartotinai perdega, kreipkitės į kvalifikuotą elektriką.
Neįsijungia likusio karščio indikatorius.	Kaitvietė neįkaitusi, nes veikė pernelyg trumpai.	Jeigu kaitvietė veikė pakankamai ilgai ir jau turėtų būti įkaitusi, kreipkitės į įgaliotąjį techninės priežiūros centrą.
Orkaitė nekaista.	Orkaitė yra išjungta.	Įjunkite orkaitę.
Orkaitė nekaista.	Nenustatytas laikrodis.	Nustatykite laikrodį.
Orkaitė nekaista.	Nenustatytos būtinos nuostatos.	Patikrinkite, ar nuostatos yra tinkamos.
Lemputė nešviečia.	Perdegusi lempučių.	Pakeiskite lempučių.
Ekrane rodoma „12.00“.	Nutrūko elektros tiekimas.	Iš naujo nustatykite laikrodį.
Ant maisto produktų ir orkaitės viduje kaupiasi garai ir kondensatas.	Pernelyg ilgam palikote patiekalą orkaitėje.	Baigę gaminti, nepalikite patiekalų orkaitėje ilgiau negu 15–20 minučių

13.2 Aptarnavimo duomenys

Jeigu patys negalite rasti problemos sprendimo, kreipkitės į prekybos atstovą arba įgaliotąjį techninės priežiūros centrą.

Duomenys, kuriuos būtina pateikti techninės priežiūros centrui, nurodyti

techninių duomenų lentelėje. Duomenų lentelę rasite orkaitėje, ant priekinio rėmo. Nenuimkite duomenų lentelės nuo orkaitės vidaus.

Rekomenduojame duomenis užsirašyti čia:	
Modelis (MOD.)
Gaminio numeris (PNC)
Serijos numeris (S. N.)

14. ENERGIJOS EFEKTYVUMAS

14.1 Informacija apie gaminį vadovaujantis ES 66/2014 direktyvos nuostatomis.

Modelio identifikatorius	LKR64021AX LKR64021AW
Viryklės tipas	Laisvai pastatomos viryklės kaitlentė
Kaitviečių skaičius	4
Kaitinimo technologija	„Radiant Heater“
Apskritų kaitviečių skersmuo (Ø)	Kairysis priekinis 21,0 cm Kairysis galinis 14,5 cm Dešinysis priekinis 14,5 cm Dešinė galinė 18,0 cm
Kaitvietės energijos sąnaudos (EC electric cooking)	Kairysis priekinis 182,3 Wh / kg Kairysis galinis 181,8 Wh / kg Dešinysis priekinis 181,8 Wh / kg Dešinė galinė 182,1 Wh / kg
Viryklės energijos sąnaudos (EC electric hob)	182,0 Wh / kg

EN 60350-2 - Buitiniai elektriniai virimo ir kepimo prietaisai, 2 dalis: Viryklės – eksploatacinių charakteristikų matavimo metodai

14.2 Kaitlentė. Energijos taupymas

Jeigu laikysitės toliau pateiktų patarimų, kasdien gamindami galėsite sutaupyti energijos.

- Kai šildote vandenį, naudokite jo tik tiek, kiek reikia.

- Jeigu įmanoma, prikaistuvius uždenkite dangčiais.
- Uždėkite prikaistuvį, prieš įjungdami kaitvietę.
- Prikaistuvio dugnas turi būti tokio paties skersmens kaip ir kaitvietė.
- Mažesnius prikaistuvius dėkite ant mažesnių kaitviečių.
- Uždėkite prikaistuvį tiesiai ant kaitvietės vidurio.
- Maistui pašildyti arba išlydyti naudokite likusį karštį.

14.3 Informacija apie orkaites ir informacijos apie gaminį lapas*

Tiekėjo pavadinimas	Electrolux
Modelio žymuo	LKR64021AX LKR64021AW

Energijos efektyvumo indeksas	95,3
Energijos vartojimo efektyvumo klasė	A
Energijos sąnaudos esant įprastai apkrovai, veikiant įprastu režimu	0,95 kWh/ciklas
Energijos sąnaudos esant įprastai apkrovai, veikiant ventiliatoriaus režimu	0,82 kWh/ciklas
Ertmių skaičius	1
Karščio šaltinis	Elektra
Tūris	73 l
Orkaitės rūšis	Orkaitė autonominės viryklės vi- duje
Masė	LKR64021AX 46.6 kg
	LKR64021AW 46.6 kg

* Europos Sąjungai pagal ES reglamentus 65/2014 ir 66/2014.
 Baltarusijos Respublikai pagal STB 2478-2017, G priedą; STB 2477-2017, A ir B priedus.
 Ukrainai pagal 568/32020.

Energijos vartojimo efektyvumo klasė netaikytina Rusijai.

EN 60350-1. Buitiniai elektriniai virimo ir kepimo prietaisai. 1 dalis. Viryklės, orkaitės, garinės orkaitės ir kepintuvai. Eksploatacinių charakteristikų matavimo metodai.

14.4 Orkaitė – energijos taupymas



Orkaitėje yra funkcijų, kurios kiekvieną dieną ruošiant maistą padės taupyti energiją.

Patikrinkite, ar orkaitei veikiant durelės yra tinkamai uždarytos. Gamindami maistą orkaitės durelių be reikalo neatidarinkite. Durelių sandariklis privalo būti švarus ir tinkamai užfiksuotas.

Naudokite metalinius prikaistuvius, taip daugiau naudosite energiją.

Jei įmanoma, prieš gamindami orkaitės iš anksto nekaitinkite.

Jei vienu metu ruošiate kelis patiekalus, tarp kepimų darykite kuo trumpesnes pertraukas.

Maisto gaminimas naudojant ventiliatorių

Jei įmanoma, gamindama maistą naudokite ventiliatorių, taip taupsite energiją.

Liekamasis karštis

Jei maisto gaminimo trukmė ilgesnė nei 30 min., likus 3–10 min. iki gaminimo pabaigos sumažinkite orkaitės temperatūrą iki minimumo. Dėl likusiojo orkaitės karščio maisto gaminimo procesas toliau tęsis.

Naudokite likusįjį karštį kitiems patiekalams pašildyti.

Patiekalų laikymas šilumoje

Pasirinkite žemiausios temperatūros nustatymą ir panaudokite likusįjį karštį patiekalų šilumai palaikyti.

Drėgnas konvek. kepimas

Funkcija skirta taupyti energiją gaminant maistą.

15. APLINKOS APSAUGA

Atiduokite perdirbti medžiagas, pažymėtas šiuo ženklu . Išmeskite pakuotę į atitinkamą atliekų surinkimo konteinerį, kad ji būtų perdirbta. Padėkite saugoti aplinką bei žmonių sveikatą ir surinkti bei perdirbti elektros ir elektronikos prietaisų atliekas.

Neišmeskite šiuo ženklu  pažymėtų prietaisų kartu su kitomis buitinėmis atliekomis. Atiduokite šį gaminį į vietos atliekų surinkimo punktą arba susisiekite su vietos savivaldybe dėl papildomos informacijos.

www.electrolux.com/shop



867363243-B-472021

