

Miele



- et** Kasutusjuhend. Akuga tolmuimeja
- lt** Naudojimo instrukcija Akumuliatorinis dulkių siurblys
- lv** Lietošanas instrukcija Putekļsūcējs ar akumulatoru

HS19

M.-Nr. 11 843 050

et	5
It	38
Iv	73

Ohutusjuhised ja hoiatused	5
Ohutusjuhised ja hoiatused aku AP01 / AP02 / AP03, laadija LG01 / LG02, laadimisaluse LS03 (sõltub mudelist) kohta	9
Seadme kirjeldus	14
Teie panus keskkonna heaks	16
Viited joonistele	18
Paigaldamine ja ühendamine	18
Tolmuimeja kokkupanek	18
“PowerUnit” eraldi	18
Mugavuskäepideme paigaldamine	18
“PowerUniti” ja imemistoru ühendamine	18
Aku kohale asetamine	19
Elektriharja ühendamine	19
Üldised juhised aku kohta	19
Aku laadimine (ilma seinakinnitusega)	19
Aku laadimine (seinakinnitusega)	19
Seinakinnitus	20
Aku laetustaseme näidik (laadimisel)	20
Aku laetuse taseme näidik (kasutamisel)	21
Kaasasolevate tarvikute kasutamine	21
Tarvikuhoidik imemistorule	21
Elektrihari “Multi Floor XXL”	21
Harjavalts “Carpet Care”	22
Pehme valts “Hardfloor Care”(HX HC)	22
Käsielektrihari “Electro Compact”(HX SEB)	22
Lisaaku (HX LA)	23
Aku laadimisalus (HX LS)	23
Kasutamine	23
Sisse- ja väljalülitamine	23
Imemisvõimsuse valimine	23
Vaiba säästmise funktsioon.....	24
Tööala valgustamine.....	24
Hoiufunktsioon lühikeste tööpauside tegemiseks.....	24
Hooldus	24
Tarvikute saadavus.....	24
Filtrisüsteem	25
Puhastusfunktsiooni “ComfortClean” aktiveerimine	25
Tolmunõu tühjendamine	25

et - Sisukord

Eelfiltri ja peentolmufiltri puhastamine	26
Tolmunõu puhastamine	26
Elektriharja / käsielektriharja (sõltub mudelist) puhastamine	27
Aku vahetamine	27
Veateated	28
Mida teha, kui	29
Klienditeenindus	32
Kontakt tõrgete korral	32
Garantii	32
Hooldus	32
Juurdeostetavad tarvikud	33
Tarvikute saadavus	33
Garantii	35

See tolmuimeja vastab kehtivatele ohutuseeskirjadele. Oskamatu kasutamine võib vigastada inimesi ja põhjustada materiaalselt kahju.

Lugege kasutusjuhend enne tolmuimeja esimest kasutamist läbi. Juhendist leiate olulisi juhiseid tolmuimeja ohutuse, kasutamise ja hoolduse kohta. Sellega kaitsete ennast ja teisi ning väldite kahju.

Kooskõlas standardiga IEC 60335-1 juhib “Miele” tähelepanu sellele, et peatükk “Paigaldamine ja ühendamine” ning ohutusjuhised ja hoiatused tuleb läbi lugeda ja neid järgida.

“Miele” ei vastuta juhiste eiramise tõttu tekkiva kahju eest.

Hoidke kasutusjuhend alles ja andke see võimalikule uuele omanikule edasi.

Lülitage tolmuimeja pärast iga kasutamist, enne tarvikute vahetamist ja hooldust, puhastamist ning enne tõrgete ja vigade kõrvaldamist välja. Kasutage selleks mugavuskäepidemel olevat sisse- / väljalülitusnuppu.

Otstarbekohane kasutamine

- ▶ See tolmuimeja on ette nähtud kasutamiseks majapidamises ja sellesarnastes tingimustes. See tolmuimeja ei sobi kasutamiseks ehitusel.
- ▶ Tolmuimeja on mõeldud vaipade, vaipkatete ja kulumiskindlate põrandate igapäevaseks puhastamiseks.
- ▶ Tolmuimeja ei ole ette nähtud kasutamiseks välitingimustes.

et - Ohutusjuhised ja hoiatused

- ▶ See tolmuimeja on mõeldud kasutamiseks kõrgusel kuni 4000 m üle merepinna.
- ▶ Kasutage tolmuimejat üksnes kuiva mustuse imemiseks. Tolmu ei tohi imeda inimestelt ega loomadelt. Mis tahes muul viisil kasutamine, ümberehitamine ja modifitseerimine on keelatud.
- ▶ Isikud (sh lapsed), kes oma füüsilise, meelelise või vaimse seisundi või oma kogenematusse või teadmatusse tõttu ei ole võimelised tolmuimejat ohutult kasutama, ei tohi tolmuimejat kasutada ilma vastutava isiku järelevalve või juhendamiseta.

Lapsed ja majapidamine

- ▶ Lämpumisoht! Lapsed võivad mängimisel pakkematerjali (nt kilesse) kinni jääda või selle endale üle pea tõmmata ja lämbuda. Hoidke pakkematerjali lastele kättesaamatus kohas.
- ▶ Nooremad kui kaheksa-aastased lapsed tohivad tolmuimejat kasutada vaid pideva järelevalve all.
- ▶ Lapsed alates kaheksandast eluaastast tohivad kasutada tolmuimejat järelevalveta vaid juhul, kui neile on tolmuimeja kasutamine nii selgeks õpetatud, et nad saavad sellega ohutult hakkama. Lapsed peavad oskama märgata ja mõista vales kasutamisest tulenevaid ohte.
- ▶ Jälgige lapsi, kes viibivad tolmuimeja läheduses. Ärge mitte kunagi lubage lastel tolmuimejaga mängida.
- ▶ Lapsed ei tohi tolmuimejat järelevalveta puhastada ega hooldada.

Tehniline ohutus

▶ Tolmuimeja töötab 25,2 V pingega.



Seade vastab kaitseklassile III.

See on seade, mille elektrilöögivastane kaitse on tagatud kaitseväikepingega ühendamise teel ja milles ei teki kaitseväikepinget ületavat pinget. Tolmuimejat laetakse II kaitseklassi laadijaga.

▶ Võrrelge robottolmuimeja ja laadija tüübisildil olevaid andmeid (pinge ja sagedus) oma toitevõrgu vastavate andmetega. Need andmed peavad kindlasti kokku langema. Laadija sobib ilma seda muutmata sagedusele 50 Hz ja 60 Hz.

▶ Pistikupesal peab olema 16 A kaitse või 10 A sulavkaitse.

▶ Garantii ajal võib tolmuimejat remontida vaid "Miele" volitatud klienditeenindus, vastasel korral kaotab garantii kahjustuste esinemisel kehtivuse.

▶ Hoidke tolmuimejat ja kõiki tarvikuosi temperatuuril 0 °C kuni 45 °C.

▶ Enne kasutamist kontrollige, ega tolmuimejal või tarvikutel pole nähtavaid kahjustusi. Ärge kasutage kahjustunud tolmuimejat.

et - Ohutusjuhised ja hoiatused

▶ “Miele” elektrihari “Multi Floor XXL” ja “Miele” käsielektrihari “Electro Compact” (sõltub mudelist) on mootori jõul töötavad lisaseadmed, mis on mõeldud spetsiaalselt selle “Miele” tolmuimeja jaoks. Ohutuse huvides ei ole tolmuimeja käitamine mõne muu “Miele” elektriharjaga / käsielektriharjaga või muu tootja elektriharjaga / käsielektriharjaga lubatud.

▶ Veenduge enne kasutamist ja tolmu imemisel, et elektriharja “Multi Floor XXL” alumisele küljele ja käsielektriharja “Electro Compact” (sõltub mudelist) alumisele küljele ei oleks kinni kiilunud suuri jäätmeid.

▶ Laske remonttöid teha vaid “Miele” volitatud spetsialistidel. Asjatundmatu remondi tagajärjel võib seade kasutajale ohtlikuks muutuda.

Otstarbekohane kasutamine

▶ Ärge kasutage tolmuimejat ilma tolmunõu, eelfiltri ega peentolmufiltrita.

▶ Ärge pange kätt elektriharja “Multi Floor XXL” ega käsielektriharja “Electro Compact” (sõltub mudelist) töötavas- se harjavaltsi.

▶ Ärge imege elektriharja “Multi Floor XXL” ega käsielektriharjaga “Electro Compact” (sõltub mudelist) pea lähedal.

▶ Jälgige, et imemisvool ei satuks pea lähedusse.

▶ Ärge imege põlevaid ega hõõguvaid esemeid, nt sigarette või näiliselt kustunud tuhka või sütt.

▶ Ärge imege tooneripulbrit. Printerites või koopiamasina- tes kasutatav tooneripulber võib juhtida elektrit.

- ▶ Ärge imege vedelikke ega märga mustust. Laske märgpuhastatud või šampoonitud vaipadel ja vaipkatetel enne tolmuimu korralikult kuivada.
- ▶ Ärge imege tolmuimejasse kergsüttivaid või plahvatusohtlikke aineid ega gaase ja ärge imege kohtades, kus selliseid aineid hoitakse.

Ohutusjuhised ja hoiatused aku AP01 / AP02 / AP03, laadija LG01 / LG02, laadimisaluse LS03 (sõltub mudelist) kohta

Lapsed ja majapidamine

- ▶ Isikud (sh lapsed), kes oma füüsilise, meelelise või vaimse seisundi või oma kogenematusse või teadmatuse tõttu ei ole võimelised laadijat LG01 / LG02 või laadimisalust LS03 ohutult kasutama, ei tohi tolmuimejat kasutada ilma vastutava isiku järelevalve või juhendamiseta.
- ▶ Aku AP01 / AP02 / AP03 ei tohi sattuda laste kätte.
- ▶ Lapsed tohivad laadijat LG01 / LG02 ja laadimisalust LS03 kasutada vaid pideva järelevalve all.

Tehniline ohutus

- ▶ Akud võivad lekkida. Vältige silmade ja naha kokkupuudet söövitava vedelikuga. Kokkupuutel loputage veega ja pöörduge arsti poole.
- ▶ Aku AP01 / AP02 / AP03, laadija LG01 / LG02 ja laadimisaluse LS03 on kasutamiseks "Miele" tolmuimejaga HS19. Ohutuse tagamiseks ei ole selle tolmuimeja kasutamine muu tootja aku, laadija või laadimisalusega lubatud.

et - Ohutusjuhised ja hoiatused

► Võrguadapteri kasutamisel peab sellel olema püsikasutuse luba.

► Võimalik on ajutine või pidev kasutamine autonoomse või võrguga mittesünkroonse energiavarustussüsteemiga (nt minivõrgud, varusüsteemid). Kasutamise eeltingimus on, et energiavarustussüsteem vastab standardi EN 50160 või võrreldava standardi nõuetele.

Elektrisüsteemi ja selles “Miele” seadmes ette nähtud kaitsemeetmete funktsioon ja tööviis peavad ka minivõrgus või võrguga mittesünkroonse kasutamise korral olema tagatud või need tuleb paigaldises asendada võrreldavate meetmetega. Seda kirjeldatakse näiteks VDE-AR-E 2510-2 ajakohases väljaandes.

► Laadige ja kasutage akut ümbritseval temperatuuril 0 °C kuni 45 °C.

Akude kasutamine väljaspool seda ümbritseva temperatuuri vahemikku põhjustab jõudluse vähenemist.

► Kasutage aku AP01 / AP02 / AP03 laadimiseks üksnes kaasasolevat laadijat LG01 / **xx** või LG02 / **xx** ja kaasasolevat või juurdeostetud laadimisalust LS03 / **xx**.

xx tähistab 01, 02, 03, 04, 05, 06, 07 või 08 ning sellega teie laadija LG01 / LG02 ja teie laadimisaluse LS03 versiooni.

et - Ohutusjuhised ja hoiatused

XX	LG01 / LS03	LG02
01	AT, BE, BG, CH, CL, CZ, DE, DK, EE, ES, FI, FR, GR, HR, HU, IT, KZ, LT, LU, LV, NL, NO, PL, PT, RO, RS, RU, SE, SI, SK, TR, UA, ZA	AT, BE, BG, CH, CL, CZ, DE, DK, EE, ES, FI, FR, GR, HR, HU, IT, KZ, LT, LU, LV, NL, NO, PL, PT, RO, RS, RU, SE, SI, SK, TR, UA, ZA
02	AE, HK, IE, MY, SG, UK	AE, HK, IE, MY, SG
03	BR, CA, MX, US	BR, CA, JP, MX, US
04	AU, NZ	AU, NZ
05	CN	CN
06	KR	KR
07	JP	UK
08	IN	

► Ärge mitte mingil juhul kasutage akut AP01 / AP02 / AP03 edasi, kui märkate, et sellest eraldub ebatavalist lõhna või vedelikku, kui see kuumeneb tugevalt või muudab oma värvi või kuju. Aku AP01 / AP02 / AP03 tuleb viivitamata viia jäätmekäitlusesse (vt ohutusjuhust “Aku AP01 / AP02 / AP03 jäätmekäitlusesse viimine” käesoleva peatüki lõpus ja peatüki “Teie panus keskkonna heaks” jaotist “Vandade patareide ja akude tagasiandmine”).

► Liitumioonakule AP01 / AP02 / AP03 kehtivad ohtlikke veoseid käsitlevate eeskirjade sätted. Akut AP01 / AP02 / AP03 võib kasutaja teedel ilma lisapiiranguteta transportida. Enne aku AP01 / AP02 / AP03 saatmist võtke ühendust klienditeenindusega. Saata tohib üksnes täielikult tühjenedud ja kahjustamata akut AP01 / AP02 / AP03. Lühiste vältimiseks isoleerige metallist kontaktid, kleepides need teibiga kinni. Pakkige aku AP01 / AP02 / AP03 nii, et see ei saaks pakendis liikuda.

et - Ohutusjuhised ja hoiatused

Otstarbekohane kasutamine

- ▶ Ärge laske akul AP01 / AP02 / AP03 kukkuda ja ärge visake seda. Kahjustunud akut AP01 / AP02 / AP03 ei tohi ohutuse huvides enam kasutada.
- ▶ Ärge laske akul AP01 / AP02 / AP03 kokku puutuda lahise leegi või muude soojusallikatega. Ärge kuumutage akut AP01 / AP02 / AP03. Ärge asetage seda otsese päikesekiirguse kätte.
- ▶ Ärge võtke akut AP01 / AP02 / AP03 osadeks.
- ▶ Ärge tekitage akus AP01 / AP02 / AP03 lühist, viies kontaktid kogemata või sihilikult kokku.
- ▶ Ärge laske akul AP01 / AP02 / AP03 vedelikuga kokku puutuda.
- ▶ Aku AP01 / AP02 / AP03 jäätmekäitlusesse viimine: eemaldage tolmuimejalt aku AP01 / AP02 / AP03. Lühiste vältimiseks isoleerige metallist kontaktid, kleepides need teibiga kinni. Viige aku AP01 / AP02 / AP03 kohalikku jäätmekäitluspunkti. Ärge visake akut AP01 / AP02 / AP03 olmeprügi hulka.

Puhastamine

- ▶ Tolmuimejat ega tarvikuid ei tohi mingil juhul vette kasta.
- ▶ Elektrihari “Multi Floor XXL” ja käsielektrihari “Electro Compact” (sõltub mudelist), “PowerUnit”, imemistoru, korpus ja mugavuskäepide sisaldavad elektrijuhtmeid. Pistik-kontaktid ei tohi veega kokku puutuda – seepärast ei ole nende osade märgpuhastus lubatud.
- ▶ Puhastage tolmuimejat ja tarvikuid ainult kuiva või õrnalt niiske lapiga. Erand:
 - Tolmunõu: tühjendage tolmunõu ja eemaldage eelfilter. Puhastage tolmunõud üksnes vee ja õrna nõudepesuvahendiga. Seejärel kuivatage tolmunõu hoolikalt. Pange eelfilter tagasi.

Tarvikud ja varuosad

- ▶ Kasutage ainult tarvikuosi, mille pakendil on “ORIGINAL Miele” logo. Ainult nende puhul saab tootja tagada ohutuse.
- ▶ Ainult originaalvaruosade puhul tagab “Miele” nende vastavuse ohutusnõuetele. Asendage defektsed komponendid üksnes “Miele” originaalvaruosadega.

Transport

- ▶ Pakend kaitseb tolmuimejat transpordikahjustuste eest. Soovitame pakendi transpordi jaoks alles hoida.

et - Seadme kirjeldus

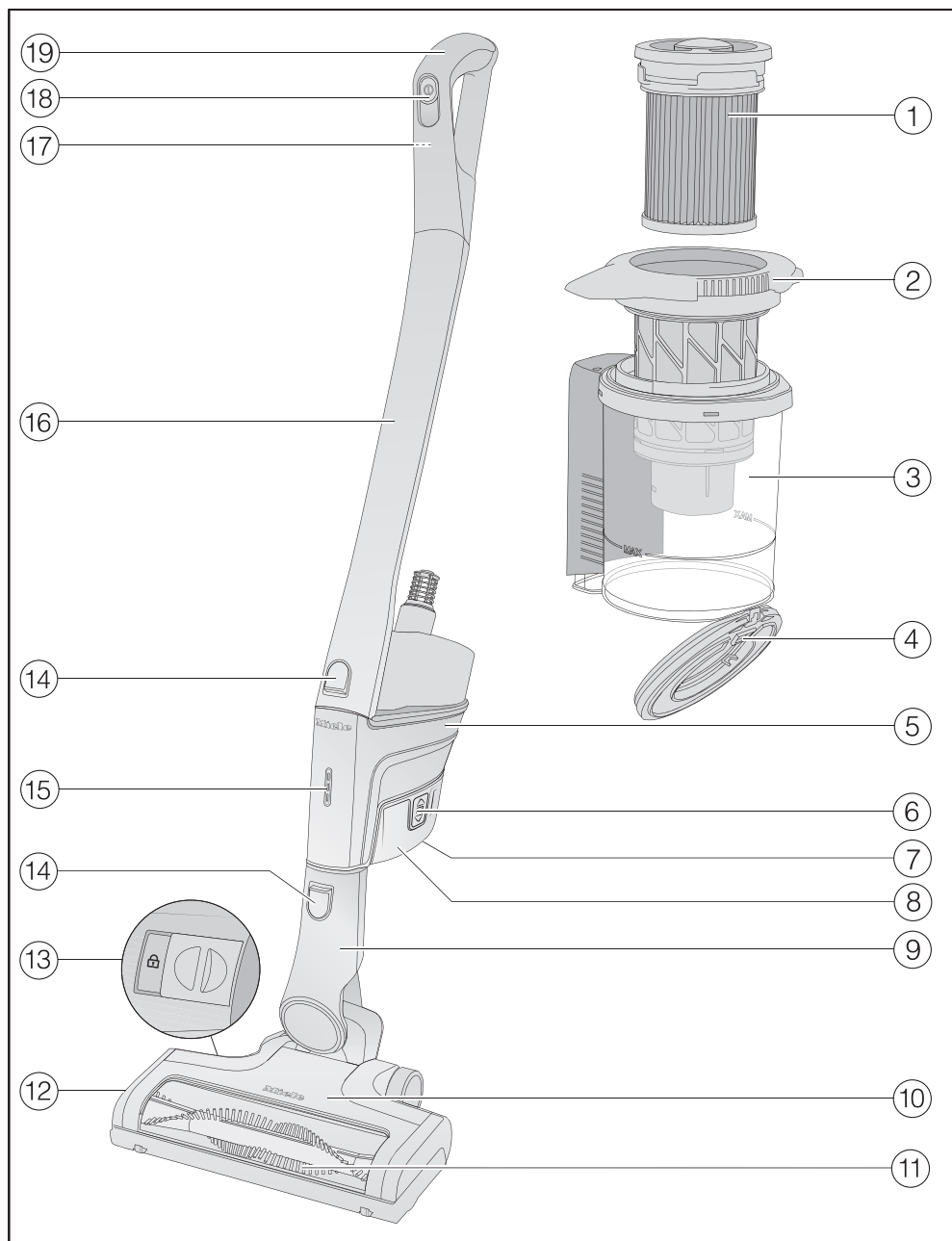

- ① Peentolmufilter (HX FSF-2)
- ② Eelfilter
- ③ Tolmunõu
- ④ Tolmunõu klapp
- ⑤ “PowerUnit”, mille all on aku ühendus ja imemistoru liitmik ning peal on elektri- hari ja liitmik imemistoru ja mugavuskäepideme jaoks
- ⑥ Akuvabastusnupud (aku külgedel)
- ⑦ Laadimispesa (aku alumisel küljel)
- ⑧ Liitiumioonaku AP01 / AP02 / AP03 (HX LA)
- ⑨ Elektri harja ühendusotsak
- ⑩ Elektri hari “Multi Floor XXL” (sõltuvalt mudelist valgustusega “BrillantLight”)
- ⑪ Eemaldatav harjavalts
- ⑫ Klapp
- ⑬ Vabastuselement elektri harja avamiseks
- ⑭ Vabastusnupud
- ⑮ Aku laetustaseme näidik
- ⑯ Imemistoru
- ⑰ Mugavuskäepideme vabastusnupp (tagaküljel)
- ⑱ Imemisvõimsuse regulaatoriga sisse- / väljalülitusnupp
- ⑲ Mugavuskäepide

Pakendi jäätmekäitlusesse suunamine

Pakend on ette nähtud käitlemiseks ja kaitseb seadet transpordikahjustuste eest. Pakendimaterjalid on valitud keskkonnakaitsealastest ja käitlemistehnilisest seisukohtadest lähtudes ja on üldiselt korduskasutatavad.

Pakendi tagastamine materjaliringlusse säästab toorainet. Kasutage materjalipõhiseid väärtuslike materjalide kogumispunkte ja tagastusvõimalusi.

Soovitame pakendi transpordi jaoks alles hoida.

Vana seadme utiliseerimine

Eemaldage enne vana seadme jäätmekäitlusesse suunamist peentolmufilter ning visake peentolmufilter olmeprügi hulka.

Elektri- ja elektroonikaseadmed sisaldavad mitmesuguseid väärtuslikke materjale. Samuti sisaldavad need teatud aineid, segusid ja detaile, mis olid vajalikud seadme toimimiseks ja ohutuse tagamiseks. Olmeprügi hulgas ja vale käitlemise korral võivad need kahjustada inimese tervist ja keskkonda. Seetõttu ärge visake oma vana seadet olmeprügi hulka.



Selle asemel kasutage elektri- ja elektroonikaseadmete tasuta äraandmiseks ja taaskasutusse suunamiseks ametlike kogumis- ja tagastuspunkte kohaliku omavalitsuse, edasimüüja või "Miele" juures. Võimalike isikuandmete kustutamise eest äravisatavast seadmevastutustest vastutate seaduse järgi teie. Seaduse järgi olete kohustatud eemaldama patareid ja akud, mis ei ole seadmesse püsivalt integreeritud, samuti lambid, mida saab ilma lõhkumata eemaldada, ilma neid lõhkumata. Viige need sobivasse kogumiskohta, kus need saab tasuta ära anda. Hoolitsege selle eest, et vana seade oleks kuni äraviimiseni laste eest kaitstud.

Vanade patareide ja akude tagasiandmine

Elektri- ja elektroonikaseadmed sisaldavad sagedasti patareisid ja akusid, mida ei tohi ka pärast kasutamist olmeprügisse visata. Olete seaduse järgi kohustatud eemaldama seadmesse püsivalt integreerimata vanad patareid ja akud ning viima need sobivasse kogumiskohta (nt jaekauplus), kus need saab tasuta ära anda. Lühiste vältimiseks isoleerige metallist kontaktid, kleepides need teibiga kinni. Patareid ja akud võivad sisaldada aineid, mis võivad kahjustada inimese tervist ja keskkonda.

Patarei või aku märgistus sisaldab lisateavet, nt liitiumisisaldusega patareidel on märgistus "Li-ion". Läbikriipsutatud prügikonteiner tähendab, et patareisid ja akusid ei tohi mitte mingil juhul olmeprügisse visata. Juhime teie tähelepanu ka järgmisele: kui läbikriipsutatud prügikonteiner on märgistatud ühe või mitme loetletud keemilise sümboliga, sisaldavad need pliid (Pb), kaadmiumi (Cd) ja / või elavhõbedat (Hg).



Vanad patareid ja akud sisaldavad olulisi tooraineid ning neid saab taaskasutada. Vanade patareide ja akude eraldi kogumine hõlbustab töötlemist ja taaskasutamist.

Viited joonistele

Peatükkides toodud joonised leiata selle kasutusjuhendi lõpus olevatelt voldiklehtedelt.

Paigaldamine ja ühendamine

Tolmuimeja kokkupanek (joonis 01)

Tolmuimeja täielikuks kokkupanekuks on kaks võimalust.

- Paigaldage imemistoru “PowerUniti” kohale või alla.

Jälgige, et paneksite tolmuimeja kokku täpselt nii, nagu joonistel on näidatud.

Eelised, kui **“PowerUnit” on all:**

- ohutu hoiufunktsioon võimalik (vt peatüki “Kasutamine” jaotist “Hoiufunktsioon lühikesteks tööpausideks”)
- ergonomika (randmeliigese koormuse vähendamine)
- mugav suurte pindade puhastamine

Eelised, kui **“PowerUnit” on ülal:**

- mugav puhastus lameda mööbli alt
- võimalik kiire “PowerUniti” eemaldamine

“PowerUnit” eraldi (joonis 02)

Puru või ebemete kiireks kohtimuks sobib “PowerUnit” ilma imemistoru ja elektrihaarjata.

Nõuanne: See variant sobib eriti hästi kolmeosalise tarviku kasutamiseks (vt peatükki “Kaasas olevate tarvikute kasutamine”).

Mugavuskäepideme paigaldamine (joonis 03)

Sõltuvalt teie valitud tolmuimeja ehitusest saate mugavuskäepideme paigaldada imemistorule või “PowerUnitile”.

- Asetage mugavuskäepide ülalt imemistoru liitmikule, kuni mugavuskäepide fikseerub tuntuvalt (vasakpoolne joonise väljalõige).
- Juhtige mugavuskäepide piki juhikut tolmunõu käepidemel ülalt “PowerUniti” liitmiku peale, kuni mugavuskäepide tuntuvalt fikseerub (parempoolne joonise väljalõige).
- Kui soovite osi üksteisest eraldada, lülitage tolmuimeja mugavuskäepideme esiküljel asuva sisse- / väljalülitusnupuga välja.
- Vajutage vabastusnuppu ja eemaldage mugavuskäepide suunaga üles (joonis 04).

“PowerUniti” ja imemistoru ühendamine (joonis 05)

Sõltuvalt teie valitud tolmuimeja ehitusest asub mugavuskäepide “PowerUniti” kohal või all.

- Juhtige imemistoru piki juhikut tolmunõu käepidemel ülalt “PowerUniti” liitmiku peale, kuni imemistoru tuntuvalt fikseerub (vasakpoolne joonise väljalõige).
- Lükake “PowerUniti” liitmik ülalt imemistoru, kuni liitmik tuntuvalt fikseerub (parempoolne joonise väljalõige).
- Kui soovite osi teineteisest lahutada, vajutage vabastusnuppu (joonis 06).

Aku kohale asetamine (joonis 07)

- Lükake aku piki juhikuid kuni tuntava fikseerumiseni “PowerUnitisse”.
- Kui soovite osi üksteisest lahutada, vajutage aku külgedel asuvatele vastustusnuppudele ja eemaldage aku (joonis 08).

Elektriharja ühendamine (joonis 09)

Sõltuvalt teie valitud tolmuimeja ehitusest lükake “PowerUniti” liitmik või imemistoru liitmik elektriharja.

- Lükake liitmik õiges asendis ülalt elektriharja, kuni liitmik tuntavalt fikseerub.
- Kui soovite detaile teineteisest lahutada, vajutage elektriharja vabastusnuppu ja tõmmake liitmik elektriharjast välja (joonis 10).

Üldised juhised aku kohta

Aku ei ole tarneolekus täielikult laetud. Laadige aku enne esimest kasutust täielikult. Planeerige selleks u 4 tundi. Tehke esimene laadimine tingimata “PowerUnitis”, et aku aktveerida.

Kui aku on täis laetud, lülitub aku laetustaseme näidik “PowerUnitil” energia säästmiseks välja.

Aku maksimaalne laetus saavutatakse alles pärast viiendat laadimist ja tühjaks saamist.

Tolmu saab imeda kuni 14 minutit, kui kasutate täielikult kokkupandud tolmuimejat ja valite võimsusastme “Max.”. Kui kasutate “PowerUnitit” eraldi ja valite võimsusastme “Min.”, saate tolmu imeda kuni 60 minutit.

Aku laadimine (ilma seinakinnitusega) (joonis 11)

Tolmuimejat saab hoida püsti ja akut vahetult laadida.

Enne aku esimest laadimist lugege kindlasti peatüki “Paigaldamine ja ühendamine” jaotist “Üldised juhised aku kohta”.

- Tolmuimeja kindla asendi tagamiseks lükake “PowerUnit” elektriharja.
- Kallutage tolmuimejat ette, kuni elektriharja ühendusliitmik tuntavalt fikseerub.
- Lükake kaasasoleva laadimisjuhtme laadimispistik aku alumisel küljel olevasse laadimispessa.
- Ühendage laadija pistikupessa.

Laadimisprotsess algab.

Lugege jaotisest “Aku laetuse taseme näidik (laadimisel)” edasi.

Aku laadimine (seinakinnitusega) (joonis 12)

Tolmuimeja hoiustamiseks ja laadimiseks kaasasolevas seinahoidikus on kaks võimalust.

Enne aku esimest laadimist lugege kindlasti peatüki “Paigaldamine ja ühendamine” jaotist “Üldised juhised aku kohta”.

Seinakinnituseks vajate sobivat asukohta vaba pistikupesa läheduses.

Seinakinnitus (joonis 13 + 14)

Kaasasoleva seinahoidiku tagaküljele on kinnitatud paigaldusplaat koos kruvikotiga.

Seinakinnituse jaoks peate paigaldusplaadi soovitud asukohas seinale kinnitama.

- Eemaldage kruvikott.
- Vajutage seinahoidiku alumisel küljel olevat vabastusnuppu (joonis 13).
- Eemaldage paigaldusplaat seinahoidikult suunaga alla (joonis 14).

Paigaldusplaadi kinnitamine (joonis 15 + 16)

Paigaldusplaadi seinale kinnitamiseks on kaasas 2 tüüblit ja 2 TORX-kruvi T20.

Peale selle vajate akutrelli või puuri (puuri läbimõõt 6 mm).

Sõltuvalt teie valitud tolmuimeja ehitusest valige paigaldusplaadi alumise serva ja põranda vaheline vahemik 45 cm või 98 cm (joonis 15).

Jälgige, et te ei kahjustaks seinu sisse paigaldatud juhtmeid.

- Kinnitage paigaldusplaat seinale (joonis 16).

Laadimiskaabli seinahoidikusse kinnitamine (joonis 17, 18 + 19)

Seinahoidiku alumisel küljel asub kaablipesa.

- Vajutage seinahoidiku alumisel küljel asuvaid vabastusnuppe ja eemaldage kaablipesa klapp (joonis 17).
- Lükake kaasasoleva laadimisjuhtme laadimispistik ülalt avasse (joonis 18).

- Vedage laadimiskaabel kaablijuhikusse (joonis 18).
- Pange klapp kohale ja lukustage kaablipesa (joonis 19).

Tarvikuhoidiku pealepanemine (vajaduse korral) (joonis 20)

Kolmeosalise tarviku hoidmiseks seinahoidikul on kaasas tarvikuhoidik (vt peatükki “Kaasasolevate tarvikute kasutamine”).

- Lükake tarvikuhoidik piirajani seinahoidikule.

Seinahoidiku pealepanemine (joonis 21 + 22)

- Lükake seinahoidik ülalt paigaldusplaadile, kuni seinahoidik tuntuvalt fikseerub (joonis 21).
- Lükake kokkupandud tolmuimeja “PowerUnit” koos paigaldatud akuga ülalt seinahoidikusse (joonis 22).
- Ühendage laadija pistikupesaga.

Laadimisprotsess algab.

Aku laetustaseme näidik (laadimisel) (joonis 23)

Aku laetustaset kuvatakse “PowerUnitil”.

Laetus	Näidik
u 0–34%	vilgub all aeglaselt
u 35–69%	põleb all, vilgub keskel aeglaselt
u 70–90%	põleb all ja keskel, vilgub ülal aeglaselt
u 91–99%	põleb all, keskel ja ülal
100%	lülitub välja

Kui aku on täis laetud, lülitub aku laetustaseme näidik energia säästmiseks välja.

Kui akut ei ole kaua kasutatud ja see on tühjenenud, lülitub see turvarežiimile. “PowerUnitis” laadimisel reageerib aku laetustaseme näidik sellisel juhul alles u 30–60 minuti möödumisel.

Aku laetuse taseme näidik (kasutamisel) (joonis 23)

Aku laetuse taset kuvatakse “PowerUnitil”.

Laetus	Näidik
u 100–70%	põleb ülal, keskel ja all
u 69–35%	põleb keskel ja all
u 34–15%	põleb all
u 14–0%	vilgub all aeglaselt

Enne aku laadimist soovitame selle täielikult tühjaks laadida. Nii saavutate aku täieliku võimsuse.

Kaasasolevate tarvikute kasutamine (joonis 24)

“Miele” põrandahooldustoodete valik pakub paljude eriliste rakenduste jaoks sobivaid tarvikuid (vt peatükki “Juurdeostetavad tarvikud”).

- ① **Polstriotsak XL**
Tarvik pehme mööbli, madratsite ja patjade puhastamiseks.
- ② **Vuugiotsak**
Tarvik voltide, vuukide ja nurkade puhastamiseks.
- ③ **Puhastuspintsel**
Tarvik profiillistude ning kaunistatud või nikerdatud esemete puhastamiseks.
Harjapea on pööratav ja selle saab sobivasse asendisse keerata.
- ④ **Tarvikuhoidik seinahoidiku jaoks**
Kolmeosalise tarviku hoidmiseks.

Tarvikute asukohad on hoidikul tähistatud sümbolitega.

Tarvikuhoidiku saab lükata seinahoidikule (vt peatüki “Paigaldamine ja ühendamine” jaotist “Tarvikuhoidiku pealepanemine”).

Tarvikuhoidik imemistorule (joonis 25)

Sellel tarvikuhoidikul saate kolmeosalise tarviku kahte tarvikuosa tolmuimemise ajal kaasas kanda.

Elektrihari “Multi Floor XXL” (joonis 26)

Järgige eelkõige põrandakatte valmistaja puhastus- ja hooldusjuhiseid.

 Kahjustused kinnikiilunud sisseimetud esemete tõttu.

Puhastatav aluspind võib saada kriimustada.

Jälgige, et elektriharja alumisele küljele ei oleks kinni kiilunud suuri jäätmeid, nt kilde või kive.

Elektrihari sobib standardvarustusena paigaldatud punase harjavaltsiga vaipade, vaipkatete ja põrandate igapäevaseks puhastamiseks.

Vaipade ja vaipkatete parimad puhastustulemused saavutate selle punase harjavaltsi kasutamisel.

Õrnade vaipade ja vaipkatete jaoks soovitame kasutada eraldi kaasasolevat halli harjavaltsi "Carpet Care".

Nõuanne: Kui soovite mugavalt puhastada vaipkattega kaetud trepiastmeid, loobuge imemistorust.

Nõuanne: Kui soovite ühekordselt imeda suurema koguse suuri osakesi, kasutage selleks "PowerUnitit" eraldi (vt peatüki "Paigaldamine ja ühendamine" jaotist "PowerUnit" eraldi").

Harjavalts "Carpet Care" (joonis 27)

Järgige eelkõige põrandakatte valmistaja puhastus- ja hooldusjuhiseid.

Koos halli harjavaltsiga sobib elektrihari õrnade vaipade ja vaipkatete puhastamiseks.

Pange sisestatud harjavaltsi asemel elektriharja sisse harjavalts "Carpet Care" (joonis 28).

- Avage elektriharja küljel asuva klapi lukustus, nii et sümbol  tuleks nähtavale ①.

- Keerake klapp kuni piirajani üles ②.
- Eemaldage paigaldatud harjavalts ③.
- Paigaldage harjavalts "Carpet Care".
- Sulgege ja lukustage klapp.

Pehme valts "Hardfloor Care" (HX HC) (joonis 29)

(sõltub mudelist)

Järgige eelkõige põrandakatte valmistaja puhastus- ja hooldusjuhiseid.

Koos pehme valtsiga "Hardfloor Care" sobib elektrihari õrnade põrandate puhastamiseks.

Pange sisestatud harjavaltsi asemel elektriharja sisse pehme valts "Hardfloor Care" (vt eelmist jaotist "Harjavalts "Carpet Care") (joonis 28).

Pehme valtsi "Hardfloor Care" kasutamisel seadistatakse elektriharja võimsus automaatselt optimaalseks, mis võib põhjustada töömüra muutumist.

Käsielektrihari "Electro Compact" (HX SEB) (joonis 30)

(sõltub mudelist)

Järgige eelkõige põrandakatte valmistaja puhastus- ja hooldusjuhiseid.

 Kahjustused kinnikiilunud sisseimetud esemete tõttu.

Puhastatav aluspind võib saada kriimustada.

Jälgige, et käsielektriharja alumisele küljele ei oleks kinni kiilunud suuri jäätmeid, nt kilde ega kive.

Käsielektrihari sobib iseäranis hästi autoistmete ja vaipkattega kaetud trepiastmete intensiivseks puhastamiseks.

Pehme mööbli parimad puhastustulemused saavutate polstriotsaku kasutamisel.

Nõuanne: Kui soovite autoistmeid või trepiastmeid mugavalt puhastada, loobuge imemistorust.

Nõuanne: Kui soovite ühekordselt imeda suurema koguse suuri osakesi, kasutage selleks "PowerUnitit" eraldi (vt peatüki "Paigaldamine ja ühendamine" jaotist "PowerUnit" eraldi).

Lisaaku (HX LA)

(sõltub mudelist)

Lisaaku kasutamisega saate tolmuimeja kasutusaega kahekordistada.

Enne esimest laadimist järgige kindlasti peatüki "Paigaldamine ja ühendamine" jaotist "Üldised juhised aku kohta".

Aku laadimisalus (HX LS) (joonis 31)

(sõltub mudelist)

Enne esimest laadimist järgige kindlasti peatüki "Paigaldamine ja ühendamine" jaotist "Üldised juhised aku kohta".

Aku esimese laadimise peate tingimata tegema "PowerUnitis", seejärel saate alates teisest laadimisest kasutada aku laadimisalust.

- Asetage aku tuntava fikseerumiseni aku laadimisalusele.
- Ühendage pistik pistikupessa.

Laadimisprotsess algab. Aku laetuse taseme näidik vilgub vasakul.

Selgitused aku laetuse taseme näidiku kohta leiate peatüki "Paigaldamine ja ühendamine" jaotisest "Aku laetuse taseme näidik".

Kui laete tühja akut laadimisaluses vahetult pärast kasutamist, algab laadimine alles pärast aku jahtumist. Jahtumine võib kesta kuni 60 minutit. Sel ajal aku laadimisalusel aku laetuse taseme näidik ei reageeri.

Kasutamine

Sisse- ja väljalülitamine (joonis 32)

- Kui laadisite akut seinahoidikus, võtke tolmuimeja seinahoidikust välja.
- Kui laadisite akut otse, lahutage laadimis pistik aku alumisel küljel asuvast laadimis pesast.

Saavutate parima puhastustulemuse, kui aktiveerite enne igakordset sisselülitamist puhastusfunktsiooni "ComfortClean" (vt peatüki "Hooldus" jaotist "Puhastusfunktsiooni "ComfortClean" aktiveerimine").

- Vajutage mugavuskäepidemel ⓘ sisse- / väljalülitusnuppu.

Imemisvõimsuse valimine (joonis 32)

Imemisvõimsust saab kohandada vastavalt puhastusoludele. Imemisvõimsuse vähendamisel väheneb põrandaharja nihkejõud tunduvalt.

Mugavuskäepidemel saab valida kolme võimsusastet:

- “Min.” madalaim võimsusaste kerge mustuse jaoks
- “Eco” keskmine võimsusaste tava-pärase mustuse jaoks
- “Max.” kõrgeim võimsusaste tugeva mustuse jaoks

Igal võimsusastmel on aktiveeritud põrandakatte tuvastus.

Sõltuvalt pinnast ja kasutatavast harjavaltsist seadistatakse elektriharja võimsus automaatselt optimaalseks, mis võib põhjustada töömüra muutumist.

Vaiba säästmise funktsioon

Tolmuimeja seisuajal vähendatakse elektriharja võimsust mõne sekundi möödumisel automaatselt, et säästa aluspinda.

Tööala valgustamine

(sõltub mudelist)

Tööala valgustamiseks on teie tolmuimeja elektrihari varustatud “Brillant-Lightiga”.

Hoiufunktsioon lühikeste tööpauside tegemiseks

(ohutuse tagamiseks kasutada üksnes all “PowerUnitiga”)

Kui imete tolmu, “PowerUnit” all tolmuimeja küljes, saate sisselülitatud tolmuimeja töö mugavalt katkestada.

- Kallutage tolmuimejat ette, kuni elektriharja ühendusliitmik tuntuvalt fikseerub.

Tolmuimeja seisab kindlas asendis, elektrihari lülitub välja ja akut säästetakse.

Kui avate uuesti elektriharja ühendusliitmiku, lülitub elektrihari jälle sisse.

Hooldus

 Pöörlevast harjavaltsist põhjustatud vigastusoht.

Pöörlev harjavalts võib teid vigastada.

Lülitage tolmuimeja enne iga hooldust välja. Kasutage selleks mugavuskäepidemel olevat sisse- / väljalülitusnuppu.

Soovitame kasutada vaid pakendil oleva “ORIGINAL Miele” logoga tarvikuid. Nii saate tolmuimeja imemisevõimet optimaalselt ära kasutada ja saavutada parima võimaliku puhastustulemuse.

Arvestage, et tolmuimeja tõrgete ja kahjude puhul, mille põhjuseks on ilma pakendil oleva “ORIGINAL Miele” logoga tarvikute kasutamine, ei kehti tolmuimeja garantii.

Tarvikute saadavus

“Miele” originaaltarvikuid saab tellida “Miele” veebipoest, “Miele” klienditeenindusest või “Miele” edasimüüjalt.

“Miele” originaaltarvikud tunnete ära pakendil oleva “ORIGINAL Miele” logo järgi.



3D4U abil pakub “Miele” peale selle 3D-printeri jaoks alla laadimiseks tasuta tarvikuid (www.miele.de, Teenindus, varuosad ja tarvikud).

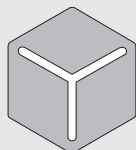

3 D 4 U

Filterisüsteem (joonis 33)

- ① Peentolmufilter (HX FSF-2)
- ② Eelfilter
- ③ Tolmunõu
- ④ Tolmunõu klapp

Puhastusfunktsiooni “ComfortClean” aktiveerimine (joonis 34)

Enne tolmunõu igakordset puhastamist ja imemisvõimsuse vähenemisel käivitage peentolmufiltri vahepuhastus.

Seeläbi saavutab tolmuimeja kohe jälle parima võimaliku puhastustulemuse.

- Keerake tolmunõu kaanes asuvat peentolmufiltrit kolm korda 180° võrra vastupäeva. Selleks kasutage süvendeid.

Tekib töömüra, mis kuulub puhastusfunktsiooni “ComfortClean” tavalise töö juurde.

Tolmunõu tühjendamine (joonis 35–39)

Tühjendage tolmunõu hiljemalt siis, kui tolmu on tolmunõus jõudnud märgistuse ni **MAX**.

- Keerake tolmunõu kaant noole suunas esimese piirajani. Kasutage selleks halle pidemepindu (joonis 35).
- Eemaldage tolmunõu suunaga üles (joonis 36).

Sisu võite visata olmeprügi hulka, kui see ei sisalda olmeprügis keelatud jäätmeid.

- Hoidke tolmunõud sügaval prügiambri, et tolmu lenduks võimalikult vähe.
- Keerake tolmunõu kaant noole suunas järgmise piirajani. Kasutage selleks halle pidemepindu (joonis 37).

Tolmunõu klapp avaneb ja tolmu kukub välja (joonis 38).

Kui tolmurullid, karvad või suured jäätmeosad ei kuku välja, eemaldage eelfilter suunaga üles (vt järgmist jaotist “Eelfiltri ja peentolmufiltri puhastamine”).

- Keerake tolmunõu kaas tagasi esialgsesse asendisse.
- Sulgege tolmunõu klapp tuntava fikseerumiseni.
- Juhtige tolmunõu käepide ülalt piki “PowerUniti” liitmiku juhikut, kuni tolmunõu tuntavalt fikseerub (joonis 39).

Eelfiltri ja peentolmufilteri puhastamine (joonis 40–43)

Puhastage mõlemat filtrit põhjalikult vähemalt iga kolme kuu möödudes.

Puhastusprotsesside ajal järgige kindlasti kirjeldatud järjekorda.

- Eemaldage tolmunõu.
- Tühjendage tolmunõu prüginoõ kohal.
- Keerake tolmunõu kaant edasi üle takistuse, kuni ülal näitavad noole otsad üksteise suunas ① (joonis 40).
- Eemaldage eelfilter suunaga üles ② (joonis 40).
- Keerake peentolmufilterit kümme korda 180° vastupäeva. Selleks kasutage süvendeid (joonis 34).

Tekib töömüra, mis kuulub puhastusfunktsiooni “ComfortClean” tavalise töö juurde.

- Keerake peentolmufilterit päripäeva. Selleks kasutage süvendeid (joonis 41).
- Eemaldage peentolmufilter (joonis 41).

 Puhastusvigadest põhjustatud kahjustuste oht.

Peentolmufilter võib saada kahjustada ja oma toime kaotada.

Ärge puhastage peentolmufilterit seestpoolt ja ärge puhastage veega. Ärge kasutage puhastamiseks teravaservalisi või teravaid esemeid. Ärge puhastage peentolmufilterit harjaga.

- Hoidke peentolmufilterit prügikämbri kohal.

- Kloppige peentolmufilter kummeeritud alumise servaga ettevaatlikult tühjaks.
- Seejuures pöörake peentolmufilterit kergelt, et mustus saaks kõigist vahe-ruumidest lahti tulla.

 Puhastusvigadest põhjustatud kahjustuste oht.

Eelfilter võib saada kahjustada ja oma toime kaotada.

Ärge puhastage eelfiltrit veega. Ärge kasutage puhastamiseks teravaservalisi või teravaid esemeid.

- Puhastage eelfiltrit kaasasoleva ime-misharja või kuiva rätikuga.
- Pange puhastatud peentolmufilter tagasi puhastatud eelfiltri sisse, vajutades peentolmufilteri peal oleva ümarmarguse korgi takistuseni alla.

Vahetage peentolmufilter (HX FSF-2) välja umbes kolme aasta möödumisel, et saavutada jätkuvalt parim võimalik puhastustulemus.

- Pange eelfilter tolmunõusse (joonis 42).
- Selleks juhtige sisestusabid (nooled) teineteise suunas ja keerake eelfilter tagasi esialgsesse asendisse (joonis 43).
- Sulgege tolmunõu klapp tuntava fikseerumiseni.
- Pange tolmunõu uuesti “PowerUniti” liitmiku peale.

Tolmunõu puhastamine

Puhastage tolmunõud vajadusel.

- Eemaldage tolmunõu.

- Tühjendage tolmunõu prüginoõ kohal ja eemaldage eelfilter suunaga üles (joonis 40).
- Puhastage tolmunõud vee ja õrna nõudepesuvahendiga.
- Kuivatage tolmunõu hoolikalt.
- Pange eelfilter tolmunõusse tagasi ja keerake eelfilter tagasi esialgsesse asendisse (joonis 42 + 43).
- Pange tolmunõu uuesti “PowerUniti” liitmiku peale.

Elektriharja / käsielektriharja (sõltub mudelist) puhastamine (joonis 44)

- Lahutage elektrihari / käsielektrihari tolmuimejast (joonis 10).
- Asetage elektrihari / käsielektrihari, alumine külg üleval, tasasele ja puhtale pinnale.
- Lõigake kääridega katki kiud ja karvad, mis on end ümber harjavaltsi keerinud. Kääride juhtimiseks on harjavaltsi paigutatud juhtsoon.

Katki lõigatud kiud ja karvad imetakse järgmisel tolmuimul tolmuimejasse.

Tugeva määrdumise või blokeeringu korral saate väikesed rullikud eemaldada ja puhastada (käsielektriharja korral ei ole vajalik). Kasutage eemaldamiseks lapikut kruvikeerajat.

Harjavaltsi elektriharjast eemaldamine (joonis 45)

(käsielektriharja puhul ei ole võimalik)

Harjavaltsi saab elektriharjast välja võtta, et eemaldada tõrges mustus ja puhastada ka elektriharja sisemus.

- Avage elektriharja küljel asuva klapi lukustus, nii et sümbol  tuleks nähtavale ①.
- Keerake klapp kuni piirajani üles ②.
- Eemaldage harjavalts ③.
- Kui tuvastate siin tugeva määrdumise, eemaldage harjavaltsi käepide ④.
- Puhastage harjavalts ja harjavaltsi käepide ning eemaldage elektriharja sisemusest kõik kinni jäänud mustuseosakesed.
- Pange elektrihari vastupidises järjekorras jälle kokku.

Aku vahetamine

Pange valmis “Miele” originaallitiumioonaku AP01 / AP02 / AP03 (HX LA).

Järgige peatükkides “Ohutusjuhised ja hoiatused”, “Teie panus keskkonnakaitse heaks” ja “Paigaldamine ja ühendamine” (jaotis “Üldised juhised aku kohta”) olevaid erijuhiseid aku käsitlemise ja aku jäätmekäitlusesse viimise kohta.

Veateated



Pöörlevast harjavaltsist põhjustatud vigastusohu.

Pöörlev harjavalts võib teid vigastada.

Lülitage tolmuimeja enne igakordset veakõrvaldust välja. Kasutage selleks mugavuskäepidemel olevat sisse- / väljalülitusnuppu.

Veateateid kuvatakse aku laetuse taseme näidiku kiire vilkumisega “PowerUnitil”.

Probleem	Põhjus ja selle kõrvaldamine
Ülemise näidiku kiire vilkumine	Viga “mugavuskäepidet ei tuvastatud” <ul style="list-style-type: none"> ■ Eemaldage mugavuskäepide ja pange see uuesti peale (vt peatüki “Paigaldamine ja ühendamine” jaotist “Mugavuskäepideme pealepanemine”). ■ Eemaldage aku, oodake 10 sekundit, ja pange aku uuesti sisse.
Keskmise näidiku kiire vilkumine	Viga “mootori ülekuumenemine” <ul style="list-style-type: none"> ■ Tühjendage ja puhastage tolmunõu, eelfilter ja peentolmufilter (vt peatükki “Hooldus”). ■ Eemaldage aku, oodake 10 sekundit, ja pange aku uuesti sisse. ■ Oodake enne tolmuimeja uuesti sisselülitamist u 30 minutit.
Keskmise ja ülemise näidiku kiire vilkumine	Viga “blokeeritud harjavalts” <ul style="list-style-type: none"> ■ Paigaldage standardselt paigaldatud punase harjavaltsi asemel hall harjavalts “Carpet Care” (vt peatüki “Kaasasolevate tarvikute kasutamine” jaotist “Harjavalts “Carpet Care”). ■ Valige madalam võimsusaste (vt peatüki “Kasutamine” jaotist “Imemisvõimsuse valimine”).
Alumise ja ülemise näidiku kiire vilkumine	Sisemine süsteemiviga <ul style="list-style-type: none"> ■ Eemaldage aku, oodake 10 sekundit, pange aku uuesti sisse ja laadige seda.
Alumise ja keskmise näidiku kiire vilkumine	Viga “aku ülekuumenemine” või “akut ei tuvastatud” <ul style="list-style-type: none"> ■ Oodake enne tolmuimeja uuesti sisselülitamist u 30 minutit. ■ Paigaldage “Miele” originaalliitiumioon-aku AP01 / AP02 / AP03 (HX LA).

Mida teha, kui ...

Enamikku igapäevase töö käigus esineda võivatest tõrgetest ja vigadest saate ise kõrvaldada. Paljudel juhtudel hoiate sellega kokku nii aega kui ka raha, kuna te ei pea kutsuma klienditeenindust.

Allolevad tabelid on teile abiks tõrke või vea põhjuste väljaselgitamisel ja kõrvaldamisel.



Pöörlevast harjavaltsist põhjustatud vigastusoht.

Pöörlev harjavalts võib teid vigastada.

Lülitage tolmuimeja enne tõrgete kõrvaldamist välja. Kasutage selleks mugavuskäepidemel olevat sisse- / väljalülitusnuppu.

Probleem	Põhjus ja selle kõrvaldamine
Tolmuimeja ei käivitu sisselülitamisel.	Akut ei ole paigaldatud või aku ei ole õigesti paigaldatud. <ul style="list-style-type: none"> ■ Paigaldage aku või kontrollige aku asendit (vt peatüki "Paigaldamine ja ühendamine" jaotist "Aku paigaldamine").
	Aku ei ole piisavalt laetud. <ul style="list-style-type: none"> ■ Laadige akut täpselt nii, kuidas seda on kirjeldatud selles kasutusjuhendis (vt peatüki "Paigaldamine ja ühendamine" jaotiseid "Üldised juhised aku kohta" ja "Aku laadimine").
	Paigaldatud ei ole "Miele" originaalaku. <ul style="list-style-type: none"> ■ Paigaldage "Miele" originaallitiumioon-aku AP01 / AP02 / AP03 (HX LA).
	Akut laeti esimest korda väljaspool "PowerUnitit". <ul style="list-style-type: none"> ■ Aku aktiveerimiseks laadige esimesel korral kindlasti "PowerUnitis" (vt peatüki "Paigaldamine ja ühendamine" jaotiseid "Üldised juhised aku kohta" ja "Aku laadimine").
	Laadimispistik on veel ühendatud. <ul style="list-style-type: none"> ■ Tõmmake laadimispistik aku alumisel küljel asuvas laadimispesast.

Probleem	Põhjus ja selle kõrvaldamine
<p>Puhastustulemus on halb.</p>	<p>Tolmunõu on täis.</p> <ul style="list-style-type: none"> ■ Tühjendage ja puhastage tolmunõu (vt peatükki “Hooldus”).
	<p>Elektrihari on määrdunud / ummistunud.</p> <ul style="list-style-type: none"> ■ Puhastage elektriharja (vt peatüki “Hooldus” jaotisi “Elektriharja puhastamine” ja “Harjavaltsi elektriharjast eemaldamine”).
<p>Puhastusvõimsus vähe- neb.</p>	<p>Peentolmufilter / eelfilter on määrdunud.</p> <ul style="list-style-type: none"> ■ Käivitage peentolmufilteri vahepuhastus (vt peatüki “Hooldus” jaotist “Puhastusfunktsiooni “Comfort-Clean” aktiveerimine”). ■ Puhastage mõlemat filtrit põhjalikult (vt peatüki “Hooldus” jaotist “Eelfiltri ja peentolmufilteri puhastamine”).
	<p>Peentolmufilter on kulunud.</p> <ul style="list-style-type: none"> ■ Paigaldage uus peentolmufilter (HX FSF-2).
<p>Harjavalts ei pöörle.</p>	<p>Paigaldatud harjavalts ei ole aluspinna jaoks optimaalne.</p> <ul style="list-style-type: none"> ■ Valige madalam võimsusaste (vt peatüki “Kasutamine” jaotist “Imemisvõimsuse valimine”). ■ Paigaldage hall harjavalts “Carpet Care” (vt peatüki “Kaasasolevate tarvikute kasutamine” jaotist “Harjavalts “Carpet Care””).
	<p>Harjavalts on määrdunud.</p> <ul style="list-style-type: none"> ■ Puhastage harjavaltsi (vt peatüki “Hooldus” jaotisi “Elektriharja puhastamine” ja “Harjavaltsi elektriharjast eemaldamine”).
<p>Tolmuimemise ajal muutub töömüra.</p>	<p>Sõltuvalt pinnast ja kasutatavast harjavaltsist seadistatakse elektriharja võimsustarve automaatselt optimaalseks.</p> <ul style="list-style-type: none"> ■ Müra kuulub tolmuimeja tavalise tööviisi juurde.
<p>Elektrihari lülitub ise välja.</p>	<p>Elektrihari on ülekoormatud, nt pikakarvalisel vaibal.</p> <ul style="list-style-type: none"> ■ Lülitage tolmuimeja välja ja vähendatud imemisvõimsusega jälle sisse. Kasutage selleks mugavuskäepidemel olevat sisse- / väljalülitusnuppu.

Probleem	Põhjus ja selle kõrvaldamine
Tolmuimeja kukub ümber.	Valitud on "PowerUnit" üleväl. ■ Pange tolmuimeja kokku "PowerUnitiga" all (vt peatüki "Paigaldamine ja ühendamine" jaotist "Tolmuimeja kokkupanek").

Klienditeenindus

Kontakt tõrgete korral

Tõrgete korral, mida te ise ei saa kõrvaldada, teavitage "Miele" müügiesindajat või "Miele" klienditeenindust.

"Miele" klienditeeninduse kontaktandmed leiate selle dokumendi lõpust.

Garantii

Garantiaeg on 2 aastat.

Lisateavet teie riigis kehtivate garantii-tingimuste kohta saate "Miele" klienditeenindustest.

Hooldus

 Pöörlevast harjavaltsist põhjustatud vigastusoht.

Pöörlev harjavalts võib teid vigastada.

Lülitage tolmuimeja enne igakordset puhastamist välja. Kasutage selleks mugavuskäepidemel olevat sisse- / väljalülitusnuppu.

Tolmuimeja ja tarvikud

 Toitepinge võib tekitada elektrilöögi ohtu.

Laadijasse sattunud niiskus võib põhjustada elektrilöögi.

Laadijat ei tohi mingil juhul vette kastata.

Järgige tolmunõu eripuhastusnõuan-deid peatükis "Hooldus".

Hooldage tolmuimejat ja plastist tarvikuid tavalise plastpindadele mõeldud puhastusvahendiga.

 Sobimatud puhastusvahendid võivad põhjustada kahjustusi. Kõik pealispinnad on kriimustustundlikud. Kõik pinnad võivad värvi muuta või muutuda, kui need puutuvad kokku sobimatute puhastusvahenditega.

Ärge kasutage abrasiivseid puhastusvahendeid, klaasi- või universaalseid puhastusvahendeid ega õli sisaldavaid hooldusvahendeid.

Juurdeostetavad tarvikud

Järgige eelkõige põrandakatte valmistaja puhastus- ja hooldusjuhiseid.

Soovitame kasutada vaid pakendil oleva "ORIGINAL Miele" logoga tarvikuid. Nii saate tolmuimeja imemisvõimet optimaalselt ära kasutada ja saavutada parima võimaliku puhastustulemuse.

Arvestage, et tolmuimeja tõrgete ja kahjude puhul, mille põhjuseks on ilma pakendil oleva "ORIGINAL Miele" logoga tarvikute kasutamine, ei kehti tolmuimeja garantii.

Tarvikute saadavus

"Miele" originaaltarvikuid saab tellida "Miele" veebipoest, "Miele" klienditeenindusest või "Miele" edasimüüjalt.

"Miele" originaaltarvikud tunnete ära pakendil oleva "ORIGINAL Miele" logo järgi.



3D4U abil pakub "Miele" peale selle 3D-printeri jaoks alla laadimiseks tasuta tarvikuid (www.miele.de, Teenindus, varuosad ja tarvikud).

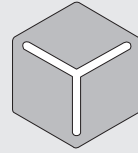

3 D 4 U

Mõnel mudelil on standardina üks või mitu alljärgnevat tarvikut.

Käsielektrihari "Electro Compact" (HX SEB)

Autoistmete ja vaipkattega kaetud trepiastmete intensiivseks puhastamiseks.

Pehme valts "Hardfloor Care" (HX HC)

Õrnade põrandate puhastamiseks.

Madratsiotsak (SMD 10)

Madratsite ja pehme mööbli ning nende vahede mugavaks puhastamiseks.

Lamelli- / radiaatorihari (SHB 30)

Radiaatoriribide, kitsaste riulite või vaukide puhastamiseks.

Vuugiotsak 300 mm (SFD 10)

Eriti pikk vuugiotsak voltide, vuukide ja nurkade puhastamiseks.

Vuugiotsak 560 mm (SFD 20)

Painduv vuugiotsak raskesti ligipääsetavate kohtade puhastamiseks.

Lisaaku AP01 / AP02 / AP03 (HX LA)

Tolmuimeja kasutusaja kahekordistamiseks.

Enne esimest laadimist järgige kindlasti peatüki "Paigaldamine ja ühendamine" jaotist "Üldised juhised aku kohta".

Aku laadimisalus LS03 (HX LS)

Seadmest sõltumatuks ja samaaegseks lisaaku laadimiseks.

Enne esimest laadimist järgige kindlasti peatüki "Paigaldamine ja ühendamine" jaotist "Üldised juhised aku kohta".

Peentolmufilter (HX FSF-2)

Vahetage standardselt paigaldatud peentolmufilter välja umbes kolme aasta möödumisel, et saavutada jätkuvalt parim võimalik puhastustulemus (vt peatüki "Hooldus" jaotist "Eelfiltri ja peentolmufiltri puhastamine").

Miele Eesti tagab ostjale – lisaks tema seaduslikele garantiikohustusnõuetele müüja suhtes ning neid piiramata – nõude järgmisele garantiikohustusele uute seadmete osas:

I Garantii kestus ja algus

1. Garantii antakse järgmiseks ajaks:
 - a) 24 kuud majapidamisseadmetele nende otstarbekohase kasutamise korral
 - b) 12 kuud professionaalsetele seadmetele nende otstarbekohase kasutamise korral
2. Garantiiperiood algab seadme müügikviitungil olevast kuupäevast.

Garantiitoimingud ja garantiist tulenevad asendustarned ei pikenda garantiiaega.

II Garantii tingimused

1. Seade osteti volitatud edasimüüjalt või otse liikmesriigis, Šveitsis või Norras ning seda kasutatakse samuti nimetatud piirkonnas.
2. Klienditeeninduse tehniku nõudmisel esitatakse garantiitõend (müügikviitung või täidetud garantiikaart).

III Garantii sisu ja ulatus

1. Seadmel esinevad puudused kõrvaldatakse sobiva aja jooksul asjassepuutuvate osade tasuta remondi või asendamise teel. Selleks vajalikud kulud, nagu transpordi-, saatmis-, töö- ja varuosade kulud kannab Miele Eesti. Asendatud osad või seadmed antakse Miele Eesti omandusse.
2. Garantii ei hõlma selle alla mittekuuluvaid kahjunõudeid Miele Eesti vastu, välja arvatud juhul, kui Miele Eesti lepinguline volitatud klienditeenindus tegutseb ettekavatsetult või selgelt hooletult.
3. Garantii ei hõlma kulutarvikute ja lisatarvikute tarnet.

IV Garantii piirangud

Garantii ei hõlma puudusi või rikkeid, mis on põhjustatud järgmistel asjaoludel.

1. Puudulik ülesseadmine või paigaldamine, nt kehtivate ettevaatusabinõude või kirjalike kasutus-, paigaldus- ja montaažjuhiste mittejärgimine.
2. Mitteotstarbekohane kasutamine ja asjatundmatu kasutamine või koormamine, nt sobimatute pesu- või loputusvahendite või kemikaalide kasutamine.
3. Mõnes muus liikmesriigis, Šveitsis või Norras ostetud seadet ei ole erinevate tehniliste andmete tõttu võimalik kasutada või on seda võimalik kasutada ainult piirangutega.
4. Välismõjud, nt transpordikahjud, löögi või kukkumise tagajärjel tekkinud kahju, ilmastiku või muude loodusjõudude põhjustatud kahjud.
5. Remonttöid ja muudatusi on teinud isikud, keda ei ole Miele nendeks teenindustöödeks koolitanud ja volitanud.
6. Kasutatud on varuosi, mis ei ole Miele originaalvaruosad ega Miele lubatud tarvikud.
7. Klaasi purunemine või defektsed hõõglambid.
8. Voolu- ja pingekoikumised, mis jäävad väljapoole tootja lubatud vahemikku.
9. Kasutusjuhendis kirjeldatud hooldus- ja puhastustoimingute eiramine.

V Andmekaitse

Isikuandmeid kasutatakse ainult lepingupõhiseks menetluseks ning võimalikeks garantiitoiminguteks vastavalt andmekaitse seadusega sätestatud nõuetele.

It - Turinys

Saugos nurodymai ir įspėjimai	38
Akumulatoriaus AP01 / AP02 / AP03, įkroviklio LG01 / LG02, įkrovimo stotelės LS03 (atsižvelgiant į modelį) saugos nurodymai ir įspėjimai	42
Prietaiso aprašymas	48
Prisidėjimas prie aplinkos apsaugos	50
Vaizdavimas	52
Pastatymas ir prijungimas	52
Dulkių siurblio komplektavimas	52
“PowerUnit Solo”	52
“Comfort” rankenos naudojimas	52
“PowerUnit” ir siurbimo vamzdžio sujungimas	52
Akumulatoriaus įdėjimas	53
Elektrinio šepetio prijungimas	53
Bendrieji akumulatoriaus naudojimo nurodymai	53
Akumulatoriaus įkrovimas (be montavimo prie sienos)	53
Akumulatoriaus įkrovimas (be montavimo prie sienos)	53
Montavimas prie sienos	54
Akumulatoriaus įkrovos būsenos indikatorius (įkrovimo metu)	55
Akumulatoriaus įkrovos būsenos indikatorius (naudojimo metu)	55
Kartu pristatomų priedų naudojimas	55
Siurbimo vamzdžio priedų laikiklis	56
Elektrinis šepetys “Multi Floor XXL”	56
Šepetinis velenas “Carpet Care”	56
Minkštasis velenas “Hardfloor Care”(HX HC)	56
Rankinis elektrinis šepetys “Electro Compact” (HX SEB)	57
Papildomas akumulatorius (HX LA)	57
Akumulatoriaus įkrovimo stotelė (HX LS)	57
Naudojimas	58
Įjungimas ir išjungimas	58
Siurbimo galios pasirinkimas	58
Kilimų tausojimo funkcija	58
Darbinės zonos apšvietimas	58
Pastatymo funkcija trumpų siurbimo pertraukėlių metu	58
Techninė priežiūra	59
Priedų įsigijimo vietos	59
Filtrų sistema	59
Valymo funkcijos “ComfortClean” suaktyvinimas	59
Dulkių talpyklos ištuštinimas	60

Priešfiltrio ir tankiojo filtro valymas	60
Dulkių talpyklos valymas	61
Elektrinio šepetio / rankinio elektrinio šepetio (atsižvelgiant į modelį) valymas	61
Akumuliatoriaus keitimas.....	62
Klaidų pranešimai.....	63
Ką daryti, jei... ..	65
Garantinio aptarnavimo skyrius	68
Sutrikus prietaiso veikimui, susisiekite	68
Garantija	68
Priežiūra	68
Papildomai įsigijami priedai.....	68
Priedų įsigijimo vietos.....	68
Garantijos sąlygos.....	70

It - Saugos nurodymai ir įspėjimai

Šis dulkių siurblys atitinka nustatytus saugos reikalavimus. Netinkamai naudojant, kyla pavojus susižaloti ir patirti materialinę žalą.

Prieš naudodami pirmą kartą perskaitykite dulkių siurblio naudojimo instrukciją. Joje pateikti svarbūs dulkių siurblio saugos, naudojimo ir techninės priežiūros nurodymai. Taip apsaugosite patys, apsaugosite kitus asmenis ir išvengsite prietaiso pažeidimų.

“Miele” rekomenduoja susipažinti ir vadovautis prietaiso įrengimo instrukcija bei saugos nurodymais ir įspėjimais, kaip nurodyta standarte IEC 60335-1.

“Miele” neatsako už žalą, atsiradusią dėl šių nurodymų nepaisymo.

Naudojimo instrukciją išsaugokite ir perduokite kitam galimam savininkui.

Baigę naudoti ir kiekvieną kartą prieš keisdami priedus, valydami ar vykdydami techninę priežiūrą, išjunkite siurblij. Pasinaudokite ant rankenos “Comfort” esančiu įjungimo ir išjungimo mygtuku.

Tinkamas naudojimas

- ▶ Šis dulkių siurblys skirtas naudoti buityje ir panašioje aplinkoje. Prietaisas nėra skirtas naudoti statybų aikštelėse.
- ▶ Dulkių siurbliu galima kasdien siurbti kilimus, kiliminę dangą ir nejudrią kietą grindų dangą.
- ▶ Šis siurblys nėra skirtas naudoti lauke.

- ▶ Šis dulkių siurblys tinkamas naudoti aukštyje iki 4000 m virš jūros lygio.
- ▶ Dulkių siurblių naudokite tik sausiems nešvarumams siurbti. Negalima siurbti nuo žmonių ir gyvūnų. Bet koks kitoks naudojimas, permontavimas ir keitimas yra draudžiamas.
- ▶ Asmenims (taip pat vaikams), kurie siurblio negali saugiai valdyti dėl nepakankamų fizinių, jutiminių ar protinių gebėjimų, nepatyrimo ar nežinojimo, draudžiama jį naudoti be atsakingo asmens priežiūros arba mokymo.

Vaikai buityje

- ▶ Pavojus uždusti! Vaikai žaisdami gali įsivynioti į pakavimo medžiagą (pavyzdžiui, plėvelę) arba ją užsimauti ant galvos ir uždusti. Pakavimo medžiagą laikykite vaikams nepasiekiamoje vietoje.
- ▶ Jaunesni nei aštuonerių metų vaikai negali naudotis grindų dulkių siurbliu, nebent jie nuolat prižiūrimi.
- ▶ Vaikai nuo aštuonerių metų gali be priežiūros naudoti prietaisą tik jeigu jie yra supažindinti su saugiu dulkių siurblio naudojimu. Vaikai turi gebėti atpažinti ir suprasti galimus netinkamo naudojimo pavojus.
- ▶ Prižiūrėkite vaikus, kurie yra netoli dulkių siurblio. Jiems niekada neleiskite žaisti su dulkių siurbliu.
- ▶ Neprižiūrimi vaikai negali valyti arba prižiūrėti dulkių siurblio.

Techninė sauga

- ▶ Dulkių siurblys eksploatuojamas naudojant 25,2 V.



Tai yra III saugos klasės prietaisas.

Prietaisas, kuriame užtikrinta apsauga nuo elektros smūgio, prijungus jį prie apsauginės žemos srovės įtampos ir kuriame nesusidaro įtampa, didesnė už apsauginę žemą srovę. Prietaisas įkraunamas II saugos klasės įkrovikliu.

- ▶ Specifikacijų lentelėje nurodytus dulkių siurblio prijungimo duomenis (įtampą ir dažnį) palyginkite su elektros tinklo duomenimis. Šie duomenys būtinai turi sutapti. Įkroviklis skirtas 50 Hz ir 60 Hz, nebūtinai jokie pakeitimai.

- ▶ Tinklo lizdas turi būti apsaugotas 16 arba 10 A saugikliu.

- ▶ Garantiniu laikotarpiu dulkių siurblių gali remontuoti tik “Miele” įgalioti techninės priežiūros specialistai, antraip nebus galima teikti garantinių pretenzijų dėl gedimų.

- ▶ Nelaikykite dulkių siurblio ir priedų patalpoje, kurios temperatūra žemesnė negu 0 °C ir aukštesnė nei 45 °C.

- ▶ Prieš naudodami dulkių siurblių ir priedus, patikrinkite, ar nėra pastebimų pažeidimų. Nenaudokite pažeisto dulkių siurblio.

- ▶ “Miele” elektrinis šepetys “Multi Floor XXL” ir “Miele” elektrinis rankinis šepetys “Electro Compact” (ne visuose modeliuose) yra specialiai šiam “Miele” dulkių siurbliui pritaikyti papildomi varikliniai prietaisai. Saugumo sumetimais dulkių siurblių draudžiama eksploatuoti su kitais “Miele” arba kito gamintojo elektriniais šepėčiais arba rankiniais elektriniais šepėčiais.

- ▶ Prieš naudodami prietaisą arba prieš siurbdami patikrinkite, ar kartu pristatomo elektrinio šepučio “Multi Floor XXL” ir rankinio elektrinio šepučio “Electro Compact” (atsižvelgiant į modelį) apačioje nėra įstrigusių stambių nešvarumų.
- ▶ Remonto darbus patikėkite tik “Miele” įgaliotam specialistui. Dėl netinkamai atliktų remonto darbų gali kilti didelis pavojus naudotojui.

Tinkamas naudojimas

- ▶ Nenaudokite dulkių siurblio, jeigu jame nėra dulkių talpyklos, priešfiltrio ir tankiojo filtro.
- ▶ Nelieskite veikiančio elektrinio šepučio “Multi Floor XXL” ir rankinio elektrinio šepučio “Electro Compact” (atsižvelgiant į modelį) veleno.
- ▶ Elektriniu šepučiu “Multi Floor XXL” ir rankiniu elektriniu šepučiu “Electro Compact” (atsižvelgiant į modelį) nesiurbkite arti galvos.
- ▶ Siurbdami venkite siurbimo srovės arti galvos.
- ▶ Nesiurbkite degančių, rusenančių daiktų (pavyzdžiui, cigarečių) arba tokių daiktų, kurie atrodo užgesę – pelenų arba anglių.
- ▶ Nesiurbkite spausdintuvo kasečių dulkių. Dažomieji milteliai, naudojami spausdintuvuose arba kopijuokliuose, gali būti elektriškai laidūs.
- ▶ Nesiurbkite skysčių ir drėgno purvo. Prieš siurbdami drėgnai valytus arba išmuilintus kilimus ir kiliminę dangą, palaukite, kol visiškai išdžius.

It - Saugos nurodymai ir įspėjimai

▶ Nesiurbkite lengvai užsidegančių, sprogių medžiagų arba dujų; nesiurbkite vietose, kuriose tokios medžiagos laikomos.

Akumulatoriaus AP01 / AP02 / AP03, įkroviklio LG01 / LG02, įkrovimo stotelės LS03 (atsižvelgiant į modelį) saugos nurodymai ir įspėjimai

Vaikai buityje

▶ Asmenys (taip pat vaikai), kurie dėl nepakankamų fizinių, jutiminių ar protinių gebėjimų, nepatyrimo ar nežinojimo negali saugiai naudoti įkrovimo prietaiso LG01 / LG02 ar įkrovimo stotelės LS03, gali tai daryti tik tinkamai išmokyti arba prižiūrimi atsakingo asmens.

▶ Stebėkite, kad akumulatorius AP01 / AP02 / AP03 nepatektų į vaikų rankas.

▶ Įkroviklį LG01 / LG02 ir įkrovimo stotelę LS03 laikykite vaikams nepasiekiamoje vietoje arba nuolat prižiūrėkite vaikus.

Techninė sauga

- ▶ Iš akumuliatoriaus gali ištekėti skystis. Venkite deginančio skysčio patekimo į akis ir ant odos. Nudegintas vietas nuplaukite vandeniu ir kreipkitės į medikus.
- ▶ Akumuliatorių AP01 / AP02 / AP03 , įkroviklį LG01 / LG02 ir įkrovimo stotelę LS03 galima naudoti su “Miele” dulkių siurbliu HS19. Saugumo sumetimais draudžiama naudoti prietaisą su kito gamintojo akumuliatoriumi, įkrovikliu arba įkrovimo stotele.
- ▶ Jeigu prietaisas prie maitinimo tinklo jungiamas naudojant kištukinį adapterį, šis turi būti pritaikytas nuolatiniam naudojimui.
- ▶ Galimas epizodinis arba nepertraukiamas eksploatavimas su autonomine arba tinklo sinchronine elektros tiekimo sistema (pavyzdžiui, autonominiais elektros tinklais, rezervinėmis sistemomis). Eksploatavimo sąlyga, kad elektros tiekimo sistema atitiktų EN 50160 arba panašių standartų nustatytąsias vertes.
Buitinėje instaliacijoje ir šiame “Miele” produkte numatytų saugos priemonių funkcijos ir veikimo principas turi būti užtikrinti veikiant autonominiu ir ne tinklo sinchroniniu režimu arba pakeisti lygiavertėmis įrengimo priemonėmis.
Kaip, pavyzdžiui, aprašyta naujausios redakcijos VDE-AR-E 2510-2.
- ▶ Įkraukite akumuliatorių patalpoje, kurios temperatūra nuo 10 °C iki 45 °C.
Jeigu akumuliatorius naudojamas kitame temperatūros diapazone, galimi galios apribojimai.

It - Saugos nurodymai ir įspėjimai

► Akumuliatorių AP01 / AP02 / AP03 įkraukite tik kartu pristatomu LG01 / **xx** arba LG02 / **xx** įkrovikliu ir kartu pristatoma arba papildomai įsigyjama įkrovimo stotele LS03 / **xx**. **xx** nurodo 01, 02, 03, 04, 05, 06, 07 arba 08, pagal kuriuos atpažinsite savo įkroviklio LG01 / LG02 ir įkrovimo stotelės LS03 modelį.

xx	LG01 / LS03	LG02
01	AT, BE, BG, CH, CL, CZ, DE, DK, EE, ES, FI, FR, GR, HR, HU, IT, KZ, LT, LU, LV, NL, NO, PL, PT, RO, RS, RU, SE, SI, SK, TR, UA, ZA	AT, BE, BG, CH, CL, CZ, DE, DK, EE, ES, FI, FR, GR, HR, HU, IT, KZ, LT, LU, LV, NL, NO, PL, PT, RO, RS, RU, SE, SI, SK, TR, UA, ZA
02	AE, HK, IE, MY, SG, JK	AE, HK, IE, MY, SG
03	BR, CA, MX, JAV	BR, CA, JP, MX, JAV
04	AU, NZ	AU, NZ
05	CN	CN
06	KR	KR
07	JP	JK
08	IN	

► Pajutę nuo akumulatoriaus sklindantį neįprastą kvapą arba pamatę iš akumulatoriaus tekantį skystį, jokia būdu daugiau nenaudokite AP01 / AP02 / AP03. Akumulatoriaus taip pat nenaudokite, jeigu jis labai įkaito, pakeitė spalvą arba deformavosi. Akumuliatorių AP01 / AP02 / AP03 nendelsiant utilizuokite (žr. “Akumulatoriaus AP01 / AP02 / AP03 utilizavimo” saugos nuorodos šio skyriaus pabaigoje ir skyriaus “Jūsų indėlis į aplinkos apsaugą” poskyrį “Panaudotų baterijų ir akumuliatorių grąžinimas”).

▶ “Li-Ion” akumuliatoriui AP01 / AP02 / AP03 taikomi pavojingų prekių naudojimo įstatymo reikalavimai. Akumuliatorių AP01 / AP02 / AP03 naudotojas gali transportuoti be jokio papildomo leidimo. Prieš atiduodami akumuliatorių AP01 / AP02 / AP03 utilizuoti, informuokite garantinio aptarnavimo skyrių. Akumuliatorių AP01 / AP02 / AP03 galima siųsti tik visiškai iškrautą ir techniškai tvarkingą. Kad išvengtumėte trumpojo jungimo, metalinius kontaktus apvyniokite izoliacine juosta. Akumuliatorių AP01 / AP02 / AP03 supakuokite, kad šis negalėtų judėti pakuotėje.

Tinkamas naudojimas

- ▶ Prižiūrėkite, kad AP01 / AP02 / AP03 akumulatorius nenukristų, nemeskite jo kartu su buitinėmis atliekomis. Dėl saugumo nenaudokite AP01 / AP02 / AP03 akumulatoriaus, jeigu jis buvo numestas arba yra apgadintas.
- ▶ Akumuliatorių AP01 / AP02 / AP03 laikykite toliau nuo atviros ugnies ar kitų šilumos šaltinių. AP01 / AP02 / AP03 akumulatoriaus nešildykite. Nelaikykite jo tiesioginiuose saulės spinduliuose.
- ▶ AP01 / AP02 / AP03 akumulatoriaus neardykite.
- ▶ Nesukelkite akumulatoriaus trumpojo jungimo tyčia arba netyčia sujungę kontaktus.
- ▶ Akumulatoriaus AP01 / AP02 / AP03 nešlapinkite.

It - Saugos nurodymai ir įspėjimai

▶ AP01 / AP02 / AP03 akumulatoriaus utilizavimas: AP01 / AP02 / AP03 akumuliatorių išimkite iš dulkių siurblio. Kad išvengtumėte trumpojo jungimo, metalinius kontaktus apvyniokite izoliacine juosta. Akumuliatorių AP01 / AP02 / AP03 ir baterijas utilizuokite per atliekų tvarkymo bendrovę. Akumulatoriaus AP01 / AP02 / AP03 nemeskite kartu su buitinėmis atliekomis.

Valymas

- ▶ Dulkių siurblio ir jo priedų nenardinkite į vandenį.
- ▶ Į elektrinį šepetį “Multi Floor XXL” ir rankinį elektrinį šepetį “Electro Compact” (atsižvelgiant į modelį), į “PowerUnit”, siurbimo vamzdį, komfortiškąją rankeną “Comfort” teka elektros srovė. Ant kištuko kontaktų jokiais būdais negali patekti vandens – todėl šių dalių nevalykite drėgna šluoste.
- ▶ Dulkių siurblią ir jo priedus valykite tik sausa arba lengvai sudrėkinta šluoste. Išimtis:
 - Dulkių talpykla: ištuštinkite dulkių talpyklą į šiukšlių dėžę ir išimkite priešfiltrį. Išplaukite ją vandenyje, naudokite tik šiek tiek švelnaus indų ploviklio. Tada atsargiai nusausinkite. Į dulkių talpyklą vėl įdėkite priešfiltrį.

Priedai ir atsarginės dalys

- ▶ Naudokite tik tuos priedus, kurių pakuotė pažymėta “Original Miele” logotipu. Tik tokiu atveju gamintojas galės užtikrinti saugų prietaiso naudojimą.
- ▶ Tik originalios “Miele” atsarginės dalys atitinka visus saugos reikalavimus. Sugedusias dalis galima keisti tik originaliomis atsarginėmis “Miele” dalimis.

Transportavimas

- ▶ Pakuotė apsaugo dulkių siurbį nuo pažeidimų transportuojant. Rekomenduojame išsaugoti pakuotę kitam galimam prietaiso transportavimui.

It - Prietaiso aprašymas

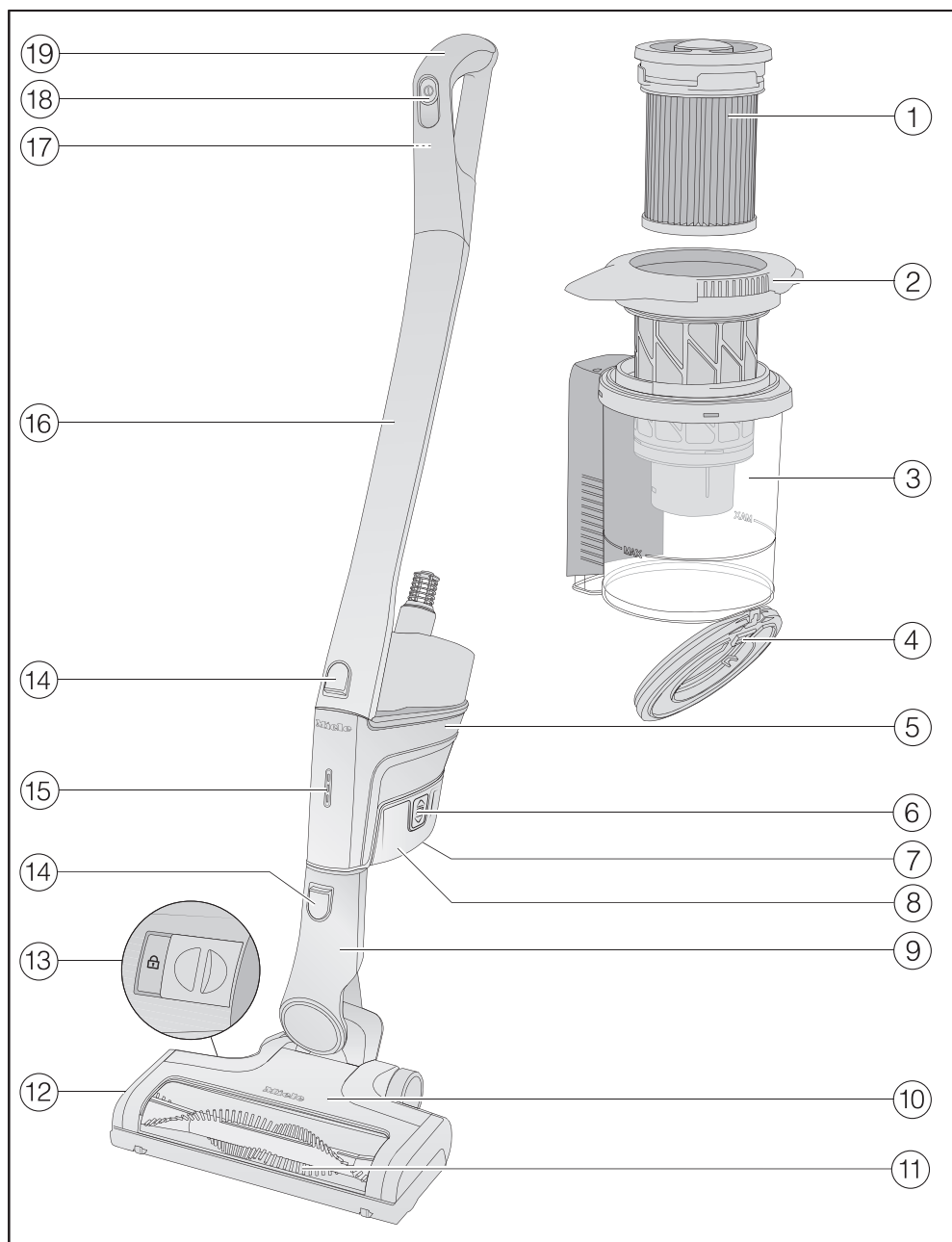

- ① Tankusis filtras (HX FSF-2)
- ② Priešfiltris
- ③ Dulkių talpykla
- ④ Dulkių talpyklos dangtelis
- ⑤ “PowerUnit” apačioje su jungtimi akumuliatoriui, atvamzdžiu apačioje siurbimo vamzdžiui ir jungtimi viršuje elektriniam šepėčiui bei atvamzdžiu siurbimo rankenai ir rankenai “Comfort”
- ⑥ Akumuliatoriaus atrakinimo mygtukai (abiejose pusėse)
- ⑦ Įkrovimo lizdas (akumuliatoriaus apatinėje dalyje)
- ⑧ Ličio jonų akumuliatorius AP01 / AP02 / AP03 (HX LA)
- ⑨ Elektrinio šepėčio prijungimo atvamzdis
- ⑩ Elektrinis šepetys “Multi Floor XXL” (gali būti su “BrillantLight” apšvietimu, atsižvelgiant į modelį)
- ⑪ Išimamas šepetinis velenas
- ⑫ Dangtelis
- ⑬ Atsklendimas, norint atidaryti elektrinio šepėčio dangtelį
- ⑭ Atrakinimo mygtukai
- ⑮ Akumuliatoriaus įkrovos būsenos indikatorius
- ⑯ Siurbimo vamzdis
- ⑰ “Comfort” rankenos atrakinimo mygtukas (užpakalinėje pusėje)
- ⑱ Įjungimo ir išjungimo mygtukas su siurbimo galios perjungikliu
- ⑲ “Comfort” rankena

It - Prsidėjimas prie aplinkos apsaugos

Pakuotės utilizavimas

Pakuotė, skirta prietaiso gabenimui, apsaugo jį nuo pažeidimų gabenant. Pakavimo medžiagos pasirinktos atsižvelgiant į ekologinį tvarumą ir techninius utilizavimo veiksnius, jas galima perdirbti.

Grąžinant pakuotę perdirbimui, taupomos žaliavos. Pasinaudokite konkrečių medžiagų surinkimo punktais ir grąžinimo galimybėmis.

Rekomenduojame išsaugoti pakuotę kitam galimam prietaiso pervežimui.

Seno prietaiso utilizavimas

Prieš utilizuodami seną prietaisą išimkite tankųjį filtrą ir išmeskite su buitėmis atliekomis.

Elektros ir elektroniniuose prietaisuose naudojamos vertingos medžiagos. Juose taip pat yra medžiagų, mišinių ir konstrukcinių elementų, kurie reikalingi neprikaištingam įrangos veikimui bei saugumui užtikrinti. Patekusios į buitines atliekas arba naudojamos netinkamai, šios medžiagos gali pakenkti žmonių sveikatai ir aplinkai. Senos įrangos jokių būdu nemeskite kartu su buitėmis atliekomis.



Pristatykite prietaisą į artimiausią ne-naudojamos elektros ir elektroninės įrangos nemokamo surinkimo punktą perdirbimui ir utilizavimui, grąžinkite pardavėjui arba "Miele". Prieš pristatydami seną prietaisą utilizuoti, ištrinkite visus asmeninius duomenis. Įstatymuose numatyta tvarka esate įpareigotas išimti iš prietaiso senas baterijas ir akumuliatorius, kurių nereikia išardyti. Taip pat galima išimti ir nepažeisti lempas. Pristatykite juos į specializuotą surinkimo punktą, kur šie yra neatlygintinai surenkami. Pasirūpinkite, kad išvežti skirta sena įranga būtų laikoma vaikams nepasiekiamoje vietoje.

Senų baterijų ir akumuliatorių gražinimas

Elektros ir elektroniniuose prietaisuose naudojamų baterijų ir akumuliatorių negalima šalinti su kitomis buitinėmis atliekomis. Esate įstatymais įpareigoti išimti panaudotas prietaiso baterijas bei akumulatorius ir pristatyti į specialią nemokamo surinkimo vietą (pvz., pardavimo vietą). Kad išvengtumėte trumpojo jungimo, metalinius kontaktus apvyniokite izoliacine juosta. Baterijose ir akumuliatoriuose gali būti medžiagų, kurios pavojingos žmonių sveikatai ir aplinkai.

Daugiau informacijos suteiks baterijų arba akumulatoriaus ženklinimas, pvz., ličio jonų pažymėti "Li-ion". Perbrauktas atliekų konteinerio simbolis reiškia, kad baterijų arba akumuliatorių jokia būdu negalima išmesti kartu su buitinėmis atliekomis. Taip pat raginame atkreipti dėmesį į šiuos dalykus: jeigu ant perbraukto atliekų konteinerio pavaizduotas vienas arba keletas iš pateiktų cheminių elementų ženklų, vadinasi, sudėtyje yra švino (Pb), kadmio (Cd) ir (arba) gyvsidabrio (Hg).



Senose baterijose ir akumuliatoriuose yra svarbių žaliavų, kurios gali būti perdirbamos. Atskiras baterijų ir akumuliatorių atliekų surinkimas palengvina jų apdorojimą ir perdirbimą.

Vaizdavimas

Skyriuose nurodytus paveikslėlius rasi-
te atlenkiamuosiuose puslapiuose šios
naudojimo instrukcijos pabaigoje.

Pastatymas ir prijungimas

Dulkių siurblio komplektavimas (01 pav.)

Yra dvi dulkių siurblio komplektavimo
galimybės.

- Siurbimo vamzdį įstatykite virš arba
po "PowerUnit".

Turėkite omenyje, kad dulkių siurblys
turi būti sustatytas tiksliai taip, kaip
parodyta pavyzdyje.

Privalumai, kai "PowerUnit" dulkių siurblio apačioje:

- saugi pastatymo funkcija (žr. skyriaus
"Naudojimas" poskyrį "Pastatymas
trumpų siurbimo pertraukų metu")
- Ergonomija (sumažinta riešo apkrova)
- Patogus didelių plotų valymas

Privalumai, kai "PowerUnit" yra dulkių siurblio viršuje:

- patogus valymas po plokščiais bal-
dais
- galima greitai išimti "PowerUnit"

"PowerUnit Solo" (02 pav.)

"PowerUnit" be siurbimo vamzdžio ir
elektrinio šepetio greitai ir tiksliai su-
siurbia trupinius bei pūkelius.

Patarimas: Ši konstrukcija tobulai pri-
taikyta naudoti trijų dalių priedus (žr.
skyrių "Kartu pristatomų priedų naudoji-
mas").

"Comfort" rankenos naudojimas (03 pav.)

Atsižvelgiant į pasirinktą jūsų dulkių
siurblio konstrukciją, "Comfort" rankeną
galima įstatyti į siurbimo vamzdį arba į
"PowerUnit".

- "Comfort" rankeną iš viršaus įstatyki-
te į siurbimo vamzdžio atvamzdį.
"Comfort" rankena turi girdimai užsi-
fiksuoti (pav. kairėje).
- "Comfort" rankeną iš viršaus dulkių
talpyklos rankenos kreiptuvu įstatyki-
te į "PowerUnit" atvamzdį. "Comfort"
rankena turi girdimai užsifikuoti (pav.
dešinėje).
- Jeigu norite išardyti dalis, pirmiausia
išjunkite dulkių siurblių įjungimo ir iš-
jungimo mygtuku "Comfort" rankenos
priekinėje dalyje.
- Paspauskite atrakinimo mygtuką, pa-
kelkite "Comfort" rankeną ir nuimkite
(04 pav.).

"PowerUnit" ir siurbimo vamzdžio su- jungimas (05 pav.)

Atsižvelgiant į pasirinktą jūsų dulkių
siurblio konstrukciją, siurbimo vamzdis
gali būti "PowerUnit" viršuje arba apa-
čioje.

- Siurbimo vamzdį iš viršaus dulkių
talpyklos rankenos kreiptuvu įstatyki-
te į "PowerUnit" atvamzdį. Siurbimo
vamzdis turi girdimai užsifikuoti (pav.
kairėje).
- "PowerUnit" atvamzdį iš viršaus įsta-
tykite į siurbimo vamzdį. Siurbimo at-
vamzdis turi girdimai užsifikuoti (pav.
dešinėje).

- Norėdami atskirti dalis vieną nuo kitos, paspauskite atrakinimo mygtuką (06 pav.).

Akumulatoriaus įdėjimas (07 pav.)

- Akumuliatorių stumkite kreiptuvu į “PowerUnit”, kol girdimai užsifiksuos.
- Jeigu norite atskirti dalis, paspauskite akumulatoriaus šonuose esančius atrakinimo mygtukus ir išimkite akumuliatorių (08 pav.).

Elektrinio šepetio prijungimas (09 pav.)

Atsižvelgiant į pasirinktą dulkių siurblio konstrukciją, “PowerUnit” arba siurbimo vamzdžio atvamzdį įstatykite į elektrinį šepetį.

- Atvamzdį iš viršaus kiškite į elektrinį šepetį, kol šis girdimai užsifiksuos.
- Norėdami atskirti dalis, paspauskite atrakinimo mygtuką ant elektrinio šepetio ir ištraukite atvamzdį (10 pav.).

Bendrieji akumulatoriaus naudojimo nurodymai

Pristatymo metu akumulatorius nėra visiškai įkrautas.

Prieš pirmąjį naudojimą akumuliatorių visiškai įkraukite. Akumulatorius įkraunamas maždaug per 4 valandas. Kad suaktyvintumėte akumuliatorių, pirmą kartą visada įkraukite “PowerUnit”.

Kai akumulatorius bus visiškai įkrautas, taupant energiją, užgęsta “PowerUnit” akumulatoriaus įkrovimo būsenos indikatorius.

Maksimali akumulatoriaus įkrova pasiekama tik po penktojo įkrovimo ir iškrovimo.

Naudojant visiškai sukomplektuotą dulkių siurblių ir aukščiausią siurbimo galią, galima siurbti iki 14 minučių. Atskirai naudojant “PowerUnit Solo” ir žemiausią siurbimo galią, siurbimo trukmė iki 60 minučių.

Akumulatoriaus įkrovimas (be montavimo prie sienos) (11 pav.)

Dulkių siurblių galite laikyti pastatytą ir tuo pačiu metu įkrauti akumuliatorių.

Prieš pirmąjį akumulatoriaus įkrovimą būtina susipažinti su skyriaus “Pastatymas ir prijungimas”, poskyryje “Bendrosios akumulatoriaus naudojimo nuorodos” pateikta informacija.

- Kad būtų užtikrinta stabili dulkių siurblio padėtis, “PowerUnit” įstatykite į elektrinį šepetį.
- Palenkite dulkių siurblių į priekį, kad elektrinio šepetio prijungimo atvamzdis girdimai užsifiksuotų.
- Kartu pristatomo įkrovimo kabelio kištuką įstatykite į įkrovimo lizdą akumulatoriaus apatinėje dalyje.
- Prijunkite įkroviklį prie maitinimo tinklo.

Pradedamas įkrovimo procesas.

Daugiau informacijos ieškokite poskyryje “Akumulatoriaus įkrovimo būsenos indikatorius (įkrovimo metu)”.

Akumulatoriaus įkrovimas (be montavimo prie sienos) (12 pav.)

Turite dvi galimybes: savo dulkių siurblių laikyti ir įkrauti kartu pristatomame sieniniame laikiklyje.

Prieš pirmąjį akumulatoriaus įkrovimą būtinai susipažinkite su skyriaus “Pastatymas ir prijungimas”, poskyryje “Bendrosios akumulatoriaus naudojimo nuorodos” pateikta informacija.

Montavimui prie sienos rinkitės vietą netoli maitinimo lizdo.

Montavimas prie sienos (13 + 14 pav.)

Kartu pristatomo laikiklio užpakalinėje dalyje pritvirtinta montavimo plokštelė ir maišelis su tvirtinimo varžtais.

Pasirinktoje montavimo vietoje pirmiausia turite pritvirtinti prie sienos montavimo plokštelę.

- Nuimkite maišelį su tvirtinimo varžtais.
- Paspauskite atrakinimo mygtuką sieninio laikiklio apatinėje dalyje (13 pav.).
- Nuimkite nuo sieninio laikiklio montavimo plokštelę (14 pav.).

Montavimo plokštelės tvirtinimas (15 + 16 pav.)

Montuodami plokštelę prie sienos, pasinaudokite 2 komplekte esančiais kaiščiais ir 2 TORX varžtais T20.

Jums taip pat reikės akumuliatorinio suktuvo ir grąžto (grąžimo angos skersmuo 6 mm).

Atsižvelgę į pasirinktą savo dulkių siurblio konstrukciją, nuo apatinio montavimo plokštelės krašto iki grindų palikite 45 cm arba 98 cm atstumą (15 pav.).

Grąžimo metu stenkitės nepažeisti sienoje esančių elektros linijų.

- Pritvirtinkite montavimo plokštelę prie sienos (16 pav.).

Sieniniame laikiklyje pritvirtinkite įkrovimo kabelį (17, 18 + 19 pav.)

Apatinėje sieninio laikiklio dalyje yra kabelio lizdas.

- Paspauskite abu atrakinimo mygtukus laikiklio apatinėje dalyje ir nuimkite kabelio lizdo dangtelį (17 pav.).
- Kartu pristatomo įkrovimo kabelio kištuką iš viršaus įstatykite į angą (18 pav.).
- Įkrovimo kabelį įdėkite į kabelio kreiptuvą (18 pav.).
- Uždėkite dangtelį ir užfiksuokite kabelio lizdą (19 pav.).

Priedų naudojimas (neprivaloma) (20 pav.)

Sieniniame laikiklyje yra priedų laikiklis, skirtas laikyti trijų dalių priedus (žr. skyrių “Kartu pristatomų priedų naudojimas”).

- Priedų laikiklį įstatykite į sieninį laikiklį ir užfiksuokite.

Sieninio laikiklio tvirtinimas (21 + 22 pav.)

- Sieninį laikiklį iš viršaus uždėkite ant montavimo plokštelės ir užfiksuokite (21 pav.).
- Į sieninį laikiklį iš viršaus įstatykite sustatyto dulkių siurblio “PowerUnit” su įdėtu akumuliatoriumi (22 pav.).
- Prijunkite įkroviklį prie maitinimo tinklo.

Pradedamas įkrovimo procesas.

Akumulatoriaus įkrovos būsenos indikatorius (įkrovimo metu) (23 pav.)

Akumulatoriaus įkrovos būseną rodoma "PowerUnit".

Įkrova	Rodmuo
apie 0 %–34 %	apačioje lėtai mirksi
apie 35 %–69 %	šviečia apačioje, lėtai mirksi per vidurį
apie 70 %–90 %	šviečia apačioje ir per vidurį, lėtai mirksi viršuje
apie 91 %–99 %	šviečia apačioje, per vidurį ir viršuje
100 %	išsijungia

Kai akumulatorius visiškai įkrautas, taupant energiją, užgesa akumulatoriaus įkrovos būsenos indikatorius.

Jeigu akumulatorius buvo ilgai nenau-
dojamas ir yra visiškai išsikrovęs, įsi-
jungia apsauginis režimas.
"PowerUnit" įkrovos būsenos indikato-
rius įsijungs tik po 30–60 minučių.

Akumulatoriaus įkrovos būsenos indikatorius (naudojimo metu) (23 pav.)

Akumulatoriaus įkrovos būseną rodoma "PowerUnit".

Įkrova	Rodmuo
apie 100 %–70 %	šviečia apačioje, per vidurį ir apačioje
apie 69 %–35 %	šviečia per vidurį ir apačioje
apie 34 %–15 %	šviečia apačioje
apie 14 %–0 %	apačioje retai mirksi

Prieš įkraunant akumuliatorių rekomenduojama jį visiškai iškrauti. Taip bus užtikrinta visa akumulatoriaus galia.

Kartu pristatomų priedų naudojimas (24 pav.)

"Miele" grindų priežiūros priemonių asortimente yra ir kitokiai grindų dangai arba specialiam naudojimui skirtų grindų siurbimo antgalių, šepečių ir rinkinių (žr. skyrių "Papildomai įsigyjami priedai").

- ① **Antgalis apmušalams XL**
Minkštų baldų, čiužinių, ir pagalvių siurbimo priedas.
- ② **Plyšių siurbimo antgalis**
Siūlių, plyšių ir kampų siurbimo priedas.
- ③ **Siurbimo šepetėlis**
Profilių juostelių, dekoruotų arba išraižytų daiktų siurbimo priedas. Lanksčią šepetėlio galvutę galima pasukti į siurbimui patogią padėtį.
- ④ **Sieninio laikiklio priedų laikiklis**
Skirtas trijų dalių priedams laikyti.

Priedų padėtis ant laikiklio pažymėta atitinkamais simboliais.

Priedų laikiklį galite pritvirtinti prie sieninio laikiklio (žr. skyriaus “Prijungimas” poskyrį “Priedų laikiklio tvirtinimas”).

Siurbimo vamzdžio priedų laikiklis (25 pav.)

Ant šio priedo laikiklio siurbimo metu galima laikyti 2 priedus iš trijų dalių priedų rinkinio.

Elektrinis šepetys “Multi Floor XXL” (26 pav.)

Atkreipkite dėmesį į grindų dangos gamintojo pateiktas valymo ir priežiūros instrukcijas.

 Pažeidimai dėl įstrigusių sveitimkūnių.

Gali subraižyti siurbiamą pagrindą. Įsitikinkite, kad elektrinio šepetio apačioje nėra įstrigusių stambių detalių, tokių kaip stiklo šukės arba akmenys.

Elektrinis šepetys įprastai komplektuojamas su raudonos spalvos šepetiniu velenu ir skirtas kasdieniam kilimų, kiliminių dangų ir kietų grindų siurbimui.

Naudodami šį raudonos spalvos šepetinį veleną, užsitikinsite geriausią kilimų ir kiliminių dangų valymo rezultatą. Kilimams ir kiliminėms dangoms siurbti rekomenduojame naudoti atskirai pridėtą pilkos spalvos šepetinį veleną “Carpet Care”.

Patarimas: Jeigu ketinate siurbti kiliminę dangą padengtas laiptų pakopas, nenaudokite siurbimo vamzdžio.

Patarimas: Jeigu vienu metu norite susiurbti didesnę kiekį stambesnių nešvarumų, naudokite konstrukciją “PowerUnit Solo” (žr. skyriaus “Pastatymas ir prijungimas” poskyrį “PowerUnit Solo”).

Šepetinis velenas “Carpet Care” (27 pav.)

Atkreipkite dėmesį į grindų dangos gamintojo pateiktas valymo ir priežiūros instrukcijas.

Elektrinis šepetys kartu su šiuo pilkos spalvos šepetiniu velenu skirtas kasdieniam kilimų, kiliminių dangų ir įbrėžimams jautrių kietų grindų siurbimui.

Šepetinį veleną “Carpet Care” įdėkite į elektrinį šepetį vietoje jau įdėto šepetinio veleno (28 pav.).

- Atsklęskite dangtelį elektrinio šepetio šonuose. Simbolis  turi matytis ①.
- Pakelkite dangtelį į viršų ir užfiksuokite ②.
- Išimkite įdėtą šepetinį veleną ③.
- Įdėkite šepetinį veleną “Carpet Care”.
- Uždarykite ir užfiksuokite dangtelį.

Minkštasis velenas “Hardfloor Care”(HX HC) (29 pav.)

(atsižvelgiant į modelį)

Atkreipkite dėmesį į grindų dangos gamintojo pateiktas valymo ir priežiūros instrukcijas.

Elektrinis šepetys kartu su šepetiniu velenu “Hardfloor Care” skirtas kasdieniam įbrėžimams jautrių kietųjų grindų siurbimui.

Šepetinį veleną “Carpet Care” įstatykite į elektrinį šepetį vietoje jau naudojamo šepetinio veleno (žr. ankstesnį skyrių “Šepetinis velenas “Carpet Care”) (28 pav.).

Jeigu naudojamas minkštasis velenas “Hardfloor Care”, elektrinio šepečio elektros poreikis reguliuojamas automatiškai, dėl ko padidėja prietaiso garšas.

Rankinis elektrinis šepetys “Electro Compact” (HX SEB) (30 pav.)

(atsižvelgiant į modelį)

Atkreipkite dėmesį į grindų dangos gamintojo pateiktas valymo ir priežiūros instrukcijas.

 Pažeidimai dėl įstrigusių sve-timkūnių.

Gali subraižyti siurbiamą pagrindą.

Įsitikinkite, kad rankinio elektrinio še-pečio apačioje nėra įstrigusių stam-bių detalių, tokių kaip stiklo šukės ar-ba akmenys.

Rankinis elektrinis šepetys skirtas inten-syviam minkštų baldų ir automobilių sė-dynių valymui, taip pat kilimine danga padengtiems laiptams.

Geriausią minkštų baldų valymo rezul-tatą užsitikrinsite, jeigu naudosite ant-galį minkštiems baldams XL.

Patarimas: Jeigu ketinate siurbti auto-mobilių sėdynes ir kilimine danga pa-dengtas laiptų pakopas, nenaudokite siurbimo vamzdžio.

Patarimas: Jeigu vienu metu norite su-siurbti didesnį kiekį stambesnių nešva-rumų, naudokite konstrukciją “PowerUnit Solo” (žr. skyriaus “Pastaty-mas ir prijungimas” poskyrį “PowerUnit Solo”).

Papildomas akumulatorius (HX LA)

(atsižvelgiant į modelį)

Naudodami papildomą akumuliatorių, galėsite dvigubai pailginti dulkių siurblio naudojimo trukmę.

Prieš pirmąjį akumulatoriaus įkrovimą būtina susipažinkite su skyriaus “Pa-statymas ir prijungimas”, poskyryje “Bendrosios akumulatoriaus naudoji-mo nuorodos” pateikta informacija.

Akumulatoriaus įkrovimo stotelė (HX LS) (31 pav.)

(atsižvelgiant į modelį)

Prieš pirmąjį akumulatoriaus įkrovimą būtina susipažinkite su skyriaus “Pa-statymas ir prijungimas”, poskyryje “Bendrosios akumulatoriaus naudoji-mo nuorodos” pateikta informacija.

Jeigu akumuliatoriui įkrauti pirmą kartą būtina turite naudoti “PowerUnit”, an-trajam įkrovimui galėsite naudoti įkrovi-mo stotelę.

- Įdėkite akumuliatorių į įkrovimo stote-lę ir užfiksuokite.
- Prijunkite įkroviklį prie maitinimo tink-lo.

Pradedamas įkrovimo procesas. Kairėje mirksi akumulatoriaus įkrovos būsenos indikatorius.

Daugiau informacijos apie akumuliat-o-rius įkrovimo būseną ieškokite skyriaus

“Pastatymas ir prijungimas” poskyryje “Akumulatoriaus įkrovimo būsenos indikatorius”.

Jeigu visiškai išsikrovusį akumuliatorių įdėsite į įkrovimo stotelę, įkrovimo procesas prasidės tik kai akumuliatorius visiškai atvės.

Tai gali užtrukti iki 60 minučių. Tuo metu nereaguos ir akumulatoriaus įkrovimo stotelės akumulatoriaus įkrovimo būsenos indikatorius.

Naudojimas

Įjungimas ir išjungimas (32 pav.)

- Jeigu akumuliatorių įkrovėte sieniniame laikiklyje, iš sieninio laikiklio išimkite dulkių siurbį.
- Jeigu akumuliatorių įkrovėte tiesiogiai, iš akumulatoriaus įkrovimo lizdo ištraukite įkrovimo kištuką.

Jeigu kas kartą įjungdami prietaisą suaktyvinate valymo funkciją “ComfortClean”, užsitikrinsite geriausias rezultatus (žr. skyriaus “Techninė priežiūra” poskyrį “Valymo funkcijos “ComfortClean” suaktyvinimas”).

- Paspauskite ant rankenos “Comfort” esantį įjungimo ir išjungimo mygtuką ①.

Siurbimo galios pasirinkimas (32 pav.)

Dulkių siurblio siurbimo galią galite priderinti prie konkrečios situacijos. Sumažinę siurbimo galią, antgalį grindimis taip pat stumkite mažesne jėga.

Ant “Comfort” rankenos galima pasirinkti 3 siurbimo intensyvumo lygius:

min.	žemiausia galios pakopa mažam nešvarumų kiekiui
ECO	vidutinė galios pakopa vidutiniam nešvarumų kiekiui
maks.	aukščiausia galios pakopa, kai labai nešvaru

Visuose galios lygiuose yra aktyvinta grindų dangos atpažinimo funkcija. Atsižvelgiant į siurbimo pagrindą ir naudojamą šepetinį veleną, elektrinio šepetio energijos sąnaudos reguliuojamos automatiškai. Atitinkamai padidėja prietaiso skleidžiamas triukšmas.

Kilimų tausojimo funkcija

Jeigu dulkių siurblys nenaudojamas, tausojant siurbimo paviršių, po kelių sekundžių automatiškai sumažinama elektrinio šepetio galia.

Darbinės zonos apšvietimas

(atsižvelgiant į modelį)

Jūsų dulkių siurblio elektrinis šepetys gali būti su “BrillantLight” apšvietimu, kuris apšviečia darbinę zoną.

Pastatymo funkcija trumpų siurbimo pertraukėlių metu

(dėl saugumo naudokite tik kai “PowerUnit” yra dulkių siurblio apačioje)

Jeigu “PowerUnit” yra dulkių siurblio apačioje, siurbimo metu galėsite patogiai išjungti dulkių siurbį.

- Palenkite dulkių siurbį į priekį, kad elektrinio šepetio prijungimo atvamzdis girdimai užsifiksuotų.

Dulkių siurblys užsifiksuoja saugioje padėtyje, išsijungia elektrinis siurbimo šepetys, tausojamas akumuliatorius.

Atrakinus elektrinio šepėčio prijungimo atvamzdį, elektrinis šepėtys ir vėl įsijungs.

Techninė priežiūra

⚠ Besisukantis šepėčių velenas gali sužeisti!

Prisilietęs prie besisukančio šepėčio veleno, rizikuojate susižeisti.

Prieš kiekvieną techninę priežiūrą išjunkite dulkių siurbį. Pasinaudokite ant rankenos "Comfort" esančiu įjungimo ir išjungimo mygtuku.

Rekomenduojame naudoti tik tuos priedus, kurių pakuotė pažymėta "ORIGINAL Miele" logotipu. Tik taip galėsite optimaliai išnaudoti dulkių siurblio galią ir užsitikrinti geriausią siurbimo rezultatą.

Atkreipkite dėmesį, kad naudojant priedus, ant kurių nėra "ORIGINAL Miele" logotipo, prarandama teisė į garantiją, o atsiradę prietaiso gedimai ir veikimo sutrikimai nėra traktuojami kaip garantiniai.

Priedų įsigijimo vietos

Juos galite įsigyti "Miele" interneto parduotuvėje, "Miele" garantinės priežiūros skyriuje arba iš specializuoto "Miele" pardavėjo.

Originalius "Miele" priedus atpažinsite iš "ORIGINAL Miele" logotipo ant pakuotės.



Kartu su "3D4U" "Miele" siūlo nemokamus priedus, kuriuos galima atsiųsti 3D spausdintuvui (www.miele.de, priežiūra, atsarginės dalys ir priedai).

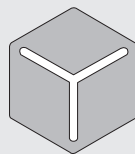

3 D 4 U

Filtrų sistema (33 pav.)

- ① Tankusis filtras (HX FSF-2)
- ② Priešfiltris
- ③ Dulkių talpykla
- ④ Dulkių talpyklos dangtelis

Valymo funkcijos "ComfortClean" suaktyvinimas (34 pav.)

Kas kartą prieš ištušindami siurblio maišelį ir mažėjant siurbimo galiai išvalykite tankųjį filtrą.

Taip ir vėl užtikrinsite geriausius dulkių siurblio valymo rezultatus.

- Dulkių talpyklos dangtelyje esantį tankųjį filtrą 3 kartus pasukite 180° prieš laikrodžio rodyklę. Naudokite įdubimus.

Girdisi veikimo garsas, kuris yra įprastas “ComfortClean” veikimo garsas.

Dulkių talpyklos ištuštinimas (35–39 pav.)

Dulkių talpyklą būtina valyti, vėliausiai kai dulkės talpykloje pasiekia žymą

MAX.

- Dulkių talpyklos dangtelį iki galo pasukite rodyklės kryptimi. Tam naudokite pilkos spalvos suėmimo paviršių (35 pav.).
- Išimkite dulkių talpyklą (keldami į viršų) (36 pav.).

Turinį galite išmesti kartu su buitinėmis atliekomis, jeigu jose nėra draudžiamų kartu šalinti atliekų.

- Ištuštinami dulkių talpyklą, laikykite ją virš šiukšlių dėžės, kad į aplinką patektų kuo mažesnis dulkių kiekis.
- Dulkių talpyklos dangtelį sukite rodyklės kryptimi iki kito fiksatoriaus. Tam naudokite pilkos spalvos suėmimo paviršių (37 pav.).

Dulkių talpyklos dangteliui atsidarius, dulkės išbyrės (38 pav.).

Jeigu nepavyksta iškratyti dulkių kamuolių, plaukų arba stambių nešvarumų, išimkite priešfiltrį (keldami į viršų) (žr. kitą skyrių “Priešfiltrio ir tankiojo filtro valymas”).

- Dulkių talpyklos dangtelį atsukite atgal į pradinę padėtį.
- Uždarykite dulkių talpyklos dangtelį ir užfiksuokite.

- Dulkių talpyklos rankeną iš viršaus kreiptuvu statykite į atvamzdį, kol dulkių talpykla girdimai užsifikuos (39 pav.).

Priešfiltrio ir tankiojo filtro valymas (40–43 pav.)

Abu filtrus kruopščiai valykite min. kas 3 mėnesius.

Tai darydami būtina laikytis aprašytos filtrų valymo sekos.

- Išimkite dulkių talpyklą.
- Ištuštinkite dulkių talpyklą į šiukšlių dėžę.
- Dulkių talpyklos dangtelį sukite per fiksatorių, kol rodyklių galvutės viršuje bus atsuktos viena į kitą ① (40 pav.).
- Išimkite priešfiltrį (keldami į viršų) ② (40 pav.).
- Tankųjį filtrą 10 kartų pasukite 180° prieš laikrodžio rodyklę. Naudokite įdubimus (34 pav.).

Girdisi veikimo garsas, kuris yra įprastas “ComfortClean” veikimo garsas.

- Tankųjį filtrą sukite laikrodžio rodyklės kryptimi. Naudokite įdubimus (41 pav.).
- Išimkite tankųjį filtrą (41 pav.).

 Dėl netinkamo valymo atsiradę pažeidimai.

Pažeistas tankusis filtras neatliks savo funkcijų.

Nevalykite tankiojo filtro iš vidaus, taip pat nenaudokite vandens! Valydami nenaudokite jokių smailių arba aštrių daiktų. Nevalykite tankiojo filtro šepetėliu.

- Tankųjį filtrą valykite virš šiukšlių dėžės.
- Tankųjį filtrą su guma padengtu apatiniu kraštu atsargiai išpurtykite.
- Tankųjį filtrą lengvai pasukiokite, kad iš tarpų galėtų pasišalinti purvas.

 Dėl netinkamo valymo atsiradę pažeidimai.

Pažeistas priešfiltras neatliks savo funkcijų.

Neplaukite priešfiltro po vandeniu. Valydami nenaudokite jokių smailių arba aštrių daiktų.

- Priešfiltrą valykite pridėtu siurbimo antgaliu arba švaria šluoste.
- Apvalų dangtelį tankiojo filtro viršuje iki galo paspauskite žemyn ir išvalytą tankųjį filtrą įdėkite atgal į išvalytą priešfiltrą.

Kad nepablogėtų valymo kokybė, tankųjį filtrą (HX FSF-2) keiskite maždaug kas 3 metus.

- Priešfiltrą įdėkite į dulkių talpyklą (42 pav.).
- Abiejų dalių įstatymo mechanizmus (rodyklės) stumkite vieną link kito, priešfiltrą atsukite į pradinę padėtį (43 pav.).
- Uždarykite dulkių talpyklos dangtelį ir užfiksuokite.
- Dulkių talpyklą vėl uždėkite ant "PowerUnit" atvamzdžio.

Dulkių talpyklos valymas

Jeigu reikia, išvalykite dulkių talpyklą.

- Išimkite dulkių talpyklą.

- Dulkių talpyklą ištuštinkite į šiukšlių dėžę ir išimkite priešfiltrą (40 pav.).
- Plaukite ją vandenyje, naudokite šiek tiek švelnaus indų ploviklio.
- Tada atsargiai nusausinkite.
- Įdėkite į dulkių talpyklą priešfiltrą ir atsukite priešfiltrą į pradinę padėtį (42 + 43 pav.).
- Dulkių talpyklą vėl uždėkite ant "PowerUnit" atvamzdžio.

Elektrinio šepetio / rankinio elektrinio šepetio (atsižvelgiant į modelį) valymas (44 pav.)

- Elektrinį šepetį / elektrinį rankinį šepetį atjunkite nuo dulkių siurblio (10 pav.).
- Elektrinį šepetį arba rankinį elektrinį šepetį apatine dalimi į viršų paguldyskite ant lygaus ir švaraus paviršiaus.
- Žirklemis nukirpkite visus apie šepetinį veleną apsvijusius siūlus ir plaukus. Žirklių kreipimui prie šepetinio veleno yra kreipiamoji įpjova.

Nukirpti plaukai ir siūlai siurbimo metu bus įsiurbti į dulkių siurblių.

Jeigu susikaupė labai daug nešvarumų arba ratukai yra blokuojami, ratukus galima nuimti ir nuvalyti (nebūtina rankiniame elektriniame šepetyje). Pasiinaudokite atsuktuvu.

Išimkite šepetinį veleną iš elektrinio šepetio (45 pav.)

(negalima išimti rankiniame elektriniame šepetyje)

Iš elektrinio šepečio galite išimti šepetinį veleną ir išvalyti įsisenėjusius nešvarumus arba išvalyti elektrinio šepečio vidų.

- Atsklęskite dangtelį elektrinio šepečio šonuose. Symbolis  turi matytis ①.
- Pakelkite dangtelį į viršų ir užfiksuokite ②.
- Išimkite šepetinį veleną ③.
- Nuimkite šepetinio veleno rankeną, jeigu ant jos susikaupę nemažai nešvarumų ④.
- Nuvalykite šepetinį veleną bei rankeną ir iš šepečio vidinės dalies išvalykite visus įsisenėjusius nešvarumus.
- Atgaline tvarka įdėkite atgal elektrinį šepetį.

Akumulatoriaus keitimas

Naudokite “Original Miele” “Li-Ion” akumuliatorių AP01 / AP02 / AP03 (HX LA).

Vadovaukitės skyriuose “Saugos nurodymai ir įspėjimai”, “Jūsų indėlis į aplinkos apsaugą” ir “Pastatymas ir prijungimas” (poskyris “Bendrieji akumulatoriaus naudojimo nurodymai”) pateiktomis akumulatoriaus naudojimo ir utilizavimo nuorodomis.

Klaidų pranešimai



Besisukantis šepetčių velenas gali sužeisti!

Prisilietęs prie besisukančio šepetinio veleno, rizikuojate susižeisti.

Kiekvieną kartą šalinami triktį, išjunkite dulkių siurbį. Pasinaudokite ant rankenos "Comfort" esančiu įjungimo ir išjungimo mygtuku.

Tankiai mirksintis "PowerUnit" akumulatoriaus įkrovos būsenos indikatorius rodo klaidų pranešimus.

Problema	Priežastis ir šalinimas
Tankiai mirksi viršutinis indikatorius	<p>Klaida "Neatpažįstama rankena "Comfort"</p> <ul style="list-style-type: none"> ■ "Comfort" rankeną nuimkite ir vėl įdėkite (žr. skyriaus "Pastatymas ir prijungimas" poskyrį "Comfort" rankenos įdėjimas"). ■ Išimkite akumuliatorių, palaukite apie 10 sekundžių, tada vėl įdėkite.
Tankiai mirksi vidurinis indikatorius	<p>Klaida "Akumulatoriaus perkaitimas"</p> <ul style="list-style-type: none"> ■ Ištuštinkite ir išvalykite dulkių talpyklą, priešfiltrą ir tankųjį filtrą (žr. skyrių "Techninė priežiūra"). ■ Išimkite akumuliatorių, palaukite apie 10 sekundžių, tada vėl įdėkite. ■ Palaukite apie 30 minučių, tada vėl įjunkite dulkių siurbį.
Tankiai mirksi vidurinis ir viršutinis indikatoriai	<p>Klaida "Užblokuotas šepetinis velenas"</p> <ul style="list-style-type: none"> ■ Vietoje įprastai naudojamo raudonos spalvos šepetinio veleno naudokite pilkos spalvos "Carpet Care" veleną (žr. skyriaus "Kartu pristatomų priedų naudojimas" poskyrį "Šepetinis velenas "Carpet Care"). ■ Pasirinkite žemesnę galios pakopą (žr. skyriaus "Naudojimas", poskyrį "Siurbimo galios pasirinkimas").
Tankiai mirksi apatinis ir viršutinis indikatoriai	<p>Vidinė sistemos klaida</p> <ul style="list-style-type: none"> ■ Išimkite akumuliatorių, palaukite apie 10 sekundžių, įdėkite akumuliatorių ir įkraukite.

Problema	Priežastis ir šalinimas
Tankiai mirksi apatinis ir vidurinis indikatoriai	Klaida “Akumulatoriaus perkaitimas” arba “Akumulatorius neatpažįstamas” <ul style="list-style-type: none">■ Palaukite apie 30 minučių, tada vėl įjunkite dulkių siurbį.■ Įdėkite “Original Miele” “Li-Ion” akumuliatorių AP01 / AP02 / AP03 (HX LA).

Ką daryti, jei...

Daugumą prietaiso veikimo sutrikimų, galinčių atsirasti kasdienio naudojimo metu, galite pašalinti patys. Tai padeda sutaupyti laiko ir pinigų, nes nebūtina kreiptis į garantinio aptarnavimo skyrių.

Toliau pateiktos nuorodos padės rasti prietaiso veikimo sutrikimo priežastį ir saugiai ją pašalinti.



Besisukantis šepėčių velenas gali sužeisti!

Prisilietęs prie besisukančio šepėčio veleno, rizikuojate susižeisti.

Prieš kiekvieną trikties šalinimą išjunkite dulkių siurbį. Pasinaudokite ant rankenos "Comfort" esančiu įjungimo ir išjungimo mygtuku.

Problema	Priežastis ir šalinimas
<p>Įjungus dulkių siurbį, šis neveikia.</p>	<p>Nėra įdėto akumuliatoriaus arba akumuliatorius neteisingai įdėtas.</p> <ul style="list-style-type: none"> ■ Įdėkite akumuliatorių arba patikrinkite, ar jis tinkamai įdėtas (žr. skyriaus "Pastatymas ir prijungimas" poskyrį "Akumuliatoriaus įdėjimas").
	<p>Akumuliatorius nepakankamai įkrautas.</p> <ul style="list-style-type: none"> ■ Įkraukite akumuliatorių, kaip nurodyta šioje naudojimo instrukcijoje (žr. skyriaus "Pastatymas ir prijungimas" poskyrius "Bendrosios akumuliatoriaus naudojimo nuorodos ir "Akumuliatoriaus įkrovimas").
	<p>Naudojamas ne originalus "Miele" akumuliatorius.</p> <ul style="list-style-type: none"> ■ Įdėkite "Original Miele" "Li-Ion" akumuliatorių AP01 / AP02 / AP03 (HX LA).
	<p>Akumuliatorius pirmą kartą buvo įkraunamas ne "PowerUnit".</p> <ul style="list-style-type: none"> ■ Kad suaktyvintumėte akumuliatorių, pirmą kartą jį būtinai įkraukite "PowerUnit" (žr. skyriaus "Pastatymas ir prijungimas" poskyrius "Bendrosios akumuliatoriaus naudojimo nuorodos" ir "Akumuliatoriaus įkrovimas").
	<p>Vis dar įstatytas įkrovimo kištukas.</p> <ul style="list-style-type: none"> ■ Įkrovimo kištuką ištraukite iš įkrovimo lizdo akumuliatoriaus apačioje.

Problema	Priežastis ir šalinimas
Sumažėjo valymo efektyvumas.	<p>Dulkių talpykla yra pilna.</p> <ul style="list-style-type: none"> ■ Ištuštinkite ir išvalykite dulkių talpyklą (žr. skyrių “Techninė priežiūra”). <p>Elektrinis šepetys užsiteršęs arba užsikimšęs.</p> <ul style="list-style-type: none"> ■ Išvalykite elektrinį šepetį (žr. skyriaus “Techninė priežiūra” poskyrius “Elektrinio šepetio valymas” ir “Šepetinio veleno išėmimas iš elektrinio šepetio”).
Pablogėjo dulkių siurblio valomosios savybės.	<p>Užsiteršęs tankusis filtras / priešfiltris.</p> <ul style="list-style-type: none"> ■ Atlikite tankiojo filtro tarpinį valymą (žr. skyriaus “Techninė priežiūra”, poskyrį “ComfortClean valymo funkcijos suaktyvinimas”). ■ Kruopščiai išvalykite abu filtrus (žr. skyriaus “Techninė priežiūra” poskyrį “Tankiojo filtro ir priešfiltrio valymas”). <p>Tankusis filtras susidėvėjęs.</p> <ul style="list-style-type: none"> ■ Įdėkite naują tankųjį filtrą (HX FSF-2).
Šepetinis velenas nesisuka.	<p>Įdėtas šepetinis velenas neprisitaiko optimaliai prie siurbimo pagrindo.</p> <ul style="list-style-type: none"> ■ Pasirinkite žemesnę galios pakopą (žr. skyriaus “Naudojimas”, poskyrį “Siurbimo galios pasirinkimas”). ■ Naudokite “Carpet Care” pilkos spalvos šepetinį veleną (žr. skyriaus “Kartu pristatomų priedų naudojimas” poskyrį “Šepetinis velenas “Carpet Care”). <p>Šepetinis velenas susidėvėjęs arba nešvarus.</p> <ul style="list-style-type: none"> ■ Išvalykite šepetinį veleną (žr. skyriaus “Techninė priežiūra” poskyrį “Šepetinio veleno išėmimas iš elektrinio šepetio”).
Siurbimo metu pasikeičia veikimo garsas.	<p>Atsižvelgiant į siurbimo pagrindą, automatiškai reguliuojamas elektrinio šepetio elektros poreikis.</p> <ul style="list-style-type: none"> ■ Dulkių siurbliui veikiant įprastai, girdisi veikimo garsas.

Problema	Priežastis ir šalinimas
Elektrinis šepetys išsijungia automatiškai.	<p>Elektrinis šepetys perkrautas, pvz., siurbiant šiurkštų kilimą.</p> <ul style="list-style-type: none"> ■ Išjunkite dulkių siurblį, sumažinkite galią ir vėl įjunkite. Pasinaudokite ant rankenos "Comfort" esančiu įjungimo ir išjungimo mygtuku.
Dulkių siurblys virsta.	<p>Buvo pasirinkta montavimo forma "PowerUnit" viršuje.</p> <ul style="list-style-type: none"> ■ Sustatykite prietaisą, kad "PowerUnit" būtų apačioje (žr. skyriaus "Pastatymas ir prijungimas" poskyrį "Dulkių siurblio montavimas").

Garantinio aptarnavimo skyrius

Sutrikus prietaiso veikimui, susisieki- te

Jeigu sutrikimų nepavyksta pašalinti sa-
varankiškai, informuokite jums prietaisą
pardavusį pardavėją arba kreipkitės į
“Miele” garantinio aptarnavimo skyrių.

“Miele” garantinio aptarnavimo sky-
riaus kontaktinė informacija nurodyta
šiosnaudojimo instrukcijos pabaigoje.

Garantija

Garantinis laikotarpis yra 2 metai.

Daugiau informacijos apie garantijos są-
lygas suteiks “Miele” klientų aptarnavi-
mo skyrius.

Priežiūra

 Besisukantis šepetėlių velenas
gali sužeisti!

Prisilietęs prie besisukančio šepetio
veleno, rizikuojate susižeisti.

Prieš kiekvieną valymą išjunkite dul-
kių siurbį. Pasinaudokite ant ranke-
nos “Comfort” esančiu įjungimo ir iš-
jungimo mygtuku.

Dulkių siurblys ir priedai

 Elektros smūgio pavojus dėl tink-
lo įtampos.

Dėl drėgmės dulkių siurblyje kyla e-
lektros smūgio pavojus.

Įkroviklio nenardinkite į vandenį.

Vadovaukitės skyriuje “Techninė prie-
žiūra” pateiktomis dulkių talpyklos ir
tankiojo filtro valymo nuorodomis.

Dulkių siurbį ir visas plastikines dalis
valykite įprastu plastikui skirtu valikliu.

 Pažeidimai naudojant netinka-
mas plovimo priemones.

Visi paviršiai jautrūs įbrėžimams. Visi
paviršiai gali nusidažyti, jeigu juos
plausite netinkamomis plovimo prie-
monėmis.

Nenaudokite jokių šveitimo priemo-
nių, stiklo ar universaliųjų valiklių ar-
ba valiklių, kuriuose yra riebalų.

Papildomai įsigijami priedai

Atkreipkite dėmesį į grindų dangos ga-
mintojo pateiktas valymo ir priežiūros
instrukcijas.

Rekomenduojame naudoti tik tuos
priedus, kurių pakuotė pažymėta
“ORIGINAL Miele” logotipu. Tik taip
galėsite optimaliai išnaudoti dulkių
siurblio galią ir užsitikrinti geriausią
siurbimo rezultatą.

Atkreipkite dėmesį, kad naudojant
priedus, ant kurių nėra “ORIGINAL
Miele” logotipo, prarandama teisė į
garantiją, o atsiradę prietaiso gedimai
ir veikimo sutrikimai nėra traktuojami
kaip garantiniai.

Priedų įsigijimo vietos

Juos galite įsigyti “Miele” interneto par-
duotuvėje, “Miele” garantinės priežiūros
skyriuje arba iš specializuoto “Miele”
pardavėjo.

Originalius “Miele” priedus atpažinsite iš
“ORIGINAL Miele” logotipo ant pakuo-
tės.



Kartu su “3D4U” “Miele” siūlo nemo-kamus priedus, kuriuos galima atsi-siūsti 3D spausdintuvui (www.miele.de, priežiūra, atsarginės dalys ir priedai).



3 D 4 U

Atskirų modelių pristatymo rinkinyje įprastai yra vienas arba keletas iš toliau nurodytų priedų.

Rankinis elektrinis šepetys “Electro Compact” (HX SEB)

Intensyviai valyti automobilių sėdynes ir kilimine danga padengtus laiptus.

Minkštasis velenas “Hardfloor Care” (HX HC)

Skirtas įbrėžimams jautrioms, minkš-toms grindims valyti.

Čiužinių valymo antgalis (SMD 10)

Čiužiniams, minkštiesiems baldams ir jų siūlėms patogiai valyti.

Šepetys plokštelėms ir radiatoriams valyti (SHB 30)

Dulkėms iš radiatorių, siaurų lentynų ar-ba siūlių valyti.

Siūlių siurbimo antgalis, 300 mm (SFD 10)

Labai ilgas antgalis, skirtas klostėms, siūlėms ir kampams siurbti.

Siūlių siurbimo antgalis, 560 mm (SFD 20)

Lankstus antgalis siūlėms ir sunkiai prieinamoms vietoms siurbti.

Papildomas akumulatorius AP01 / AP02 / AP03 (HX LA)

Pailgina dulkių siurblio naudojimo truk-mę.

Prieš pirmąjį akumulatoriaus įkrovimą būtinai susipažinkite su skyriaus “Pa-statymas ir prijungimas”, poskyryje “Bendrosios akumulatoriaus naudoji-mo nuorodos” pateikta informacija.

Akumulatoriaus įkrovimo stotelė LS03 (HX LS)

Naudojama atskirai nuo prietaiso įkrauti papildomą akumulatorių.

Prieš pirmąjį akumulatoriaus įkrovimą būtinai susipažinkite su skyriaus “Pa-statymas ir prijungimas”, poskyryje “Bendrosios akumulatoriaus naudoji-mo nuorodos” pateikta informacija.

Tankusis filtras (HX FSF-2)

Kad nepablogėtų valymo kokybė, tan-kųjį filtrą keiskite maždaug kas 3 metus (žr. skyriaus “Techninė priežiūra” posky-rį “Priešfiltrio ir tankiojo filtro valymas”).

It - Garantijos sąlygos

“Miele” Lietuva pirkėjui suteikia – papildomai prie pardavėjo pagal įstatymus suteikiamos garantijos ir jos neapribojant – teisę į garantiją naujiems prietaisams pagal toliau pateiktus garantinius įsipareigojimus:

I Garantijos trukmė ir pradžia

1. Garantija suteikiama šiam laikotarpiui:
 - a) 24 mėnesiai buitiniams prietaisams, naudojamiems pagal paskirtį;
 - b) 12 mėnesių profesionaliems prietaisams, naudojamiems pagal paskirtį.
2. Garantijos galiojimo terminas pradedamas skaičiuoti nuo datos, nurodytos ant prietaiso pirkimo sąskaitos.

Dėl suteiktų garantinių paslaugų ir pristatytų atsarginių dalių garantijos galiojimo terminas nepratęsiamas.

II Garantijos suteikimo sąlygos

1. Prietaisas buvo įsigytas specializuotoje parduotuvėje arba tiesiogiai iš “Miele” ES šalyje, Šveicarijoje arba Norvegijoje ir ten buvo naudojamas.
2. Klientų aptarnavimo tarnybos technikui pareikalavus, pateikiamas garantijos patvirtinimas (pirkimo sąskaita arba užpildyta garantijos kortelė).

III Garantijos turinys ir suteikiamos paslaugos

1. Prietaiso trūkumai pašalinami per numatytą terminą jį pataisant arba pakeičiant atitinkamą dalį. Susijusias išlaidas, pavyzdžiui, už transportavimą, naudojimąsi keliais, darbą ir atsargines dalis, padengia “Miele” Lietuva. Pakeistos dalys arba prietaisai tampa “Miele” Lietuva nuosavybe.
2. Remiantis šia garantija, bendrovei “Miele” Lietuva negalima pateikti pretenzijų dėl žalos atlyginimo, nebent “Miele” Lietuva paskirtos ir įgaliotos klientų aptarnavimo tarnybos darbuotojai žalos padarė tyčia arba dėl šiurkštaus aplaidumo.
3. Neteikiamos eksploatacinių medžiagų ir priedų pristatymo paslaugos.

IV Garantijos suteikimo apribojimai

Garantija netaikoma trūkumams arba triktims, kurių priežastys yra šios:

1. Netinkamas pastatymas arba įrengimas, pvz., galiojančių saugos potvarkių arba raštiškų naudojimo, įrengimo ir montavimo instrukcijų nepaisymas.
2. Naudojimas ne pagal paskirtį, netinkamas valdymas arba netinkamų medžiagų naudojimas, pvz., netinkamų skalbimo priemonių, ploviklių arba chemikalų naudojimas.
3. Kitoje ES šalyje, Šveicarijoje arba Norvegijoje įsigytas prietaisas dėl ypatingų techninių specifikacijų negali būti naudojamas arba naudojamas taikant tam tikrus apribojimus.
4. Išoriniai veiksniai, pvz., transportuojant padaryta žala, pažeidimas dėl smūgio arba sutrenkimo, žala dėl nepalankių oro sąlygų arba kitų gamtos veiksnių.
5. Remonto darbai ir pakeitimai, kuriuos atliko “Miele” nemokyti ir neįgalieji klientų aptarnavimo tarnybos darbuotojai.
6. Ne “Miele” originalių atsarginių dalių ir ne “Miele” patvirtintų priedų naudojimas.
7. Sudužęs stiklas ir perdegusios kaitinamosios lemputės.
8. Elektros srovės ir įtampos svyravimai, kai nepasiekiamos arba viršijamos gamintojo nurodytos paklaidos ribos.
9. Neatliekami naudojimo instrukcijoje nurodyti priežiūros ir valymo darbai.

V Duomenų apsauga

Asmeniniai duomenys naudojami tik vykdant užsakymą ir suteikiant garantiją, jei prireiks, atsižvelgiant į pagrindines duomenų apsaugos sąlygas.

Drošības norādījumi un brīdinājumi	73
Drošības norādījumi un brīdinājumi attiecībā uz akumulatoru AP01 / AP02 / AP03, uzlādes iekārtu LG01 / LG02, uzlādes paliktni LS03 (at- karībā no modeļa).....	77
Ierīces apraksts	82
Jūsu devums apkārtējās vides saudzēšanā	84
Uzstādīšana un pievienošana	86
Putekļsūcēja samontēšana	86
“PowerUnit Solo”	86
“Comfort” roktura uzlikšana	86
“PowerUnit” un iesūkšanas caurules savienošana	86
Akumulatora ievietošana	87
Elektriskās birstes pievienošana	87
Vispārējie norādījumi par akumulatoru	87
Akumulatora uzlādēšana (bez montāžas pie sienas)	87
Akumulatora uzlādēšana (ar montāžu pie sienas)	87
Montāža pie sienas	88
Akumulatora uzlādes līmeņa rādījums (uzlādes laikā)	89
Akumulatora uzlādes līmeņa rādījums (darbības laikā)	89
Komplektā iekļauto piederumu izmantošana	90
Piederumu turētājs iesūkšanas caurulei	90
Elektriskā birste “Multi Floor XXL”	90
Birstes rullītis “Carpet Care”	90
Mīkstais rullītis “Hardfloor Care”(HX HC)	91
Rokas elektriskā birste “Electro Compact” (HX SEB)	91
Papildakumulators (HX LA).....	91
Akumulatora uzlādes paliktnis (HX LS)	92
Lietošana	92
Ieslēgšana un izslēgšana	92
Sūkšanas jaudas izvēle	92
Paklāju saudzēšanas funkcija.....	92
Darba zonas izgaismošana	93
Novietošanas funkcija īsiem darbības pārtraukumiem.....	93
Apkope	93
Piederumu iegādes iespējas	93
Filtru sistēma	94
Tīrīšanas funkcijas “ComfortClean” aktivēšana	94
Putekļu nodalījuma iztukšošana	94

Iv - Saturs

Priekšfiltra un smalko putekļu filtra tīrīšana	94
Putekļu nodalījuma tīrīšana	95
Elektriskās sukas / rokas elektriskās sukas (atkarībā no modeļa) tīrīšana	96
Akumulatora maiņa.....	96
Kļūdu paziņojumi	97
Problēmu novēršana	99
Klientu apkalpošanas dienests	102
Kontaktinformācija traucējumu gadījumā.....	102
Garantija	102
Apkope	102
Papildu piederumi	103
Piederumu iegādes iespējas	103
Garantijas noteikumi	105

Šis putekļsūcējs atbilst visiem obligātajiem drošības noteikumiem. Nepareiza lietošana var radīt traumas personām un materiālus zaudējumus.

Pirms putekļsūcēja lietošanas uzsākšanas izlasiet lietošanas instrukciju. Tajā ir sniegti svarīgi norādījumi par putekļsūcēja drošību, lietošanu un apkopi. Tādējādi pasargāsi sevi un citus un nepieļausi zaudējumus.

Saskaņā ar standartu IEC 60335-1 “Miele” īpaši norāda, ka nodaļa “Uzstādīšana un pievienošana”, kā arī norādījumi par drošību un brīdinājumi ir obligāti jāizlasa un jāievēro.

“Miele” nevar uzņemt atbildību par zaudējumiem, kas ir radušies šo norādījumu neievērošanas dēļ.

Saglabājiet lietošanas instrukciju un nododiet to kopā ar iekārtu tās iespējamajam nākamajam īpašniekam.

Vienmēr izslēdziet putekļsūcēju pēc katras lietošanas reizes, pirms katras piederumu maiņas, apkopes, kopšanas, problēmu un kļūdu novēršanas reizes. Šim nolūkam izmantojiet uz “Comfort” roktura esošo ieslēgšanas / izslēgšanas slēdzi.

Paredzētais lietojums

- ▶ Šis putekļsūcējs ir paredzēts lietošanai mājāsaimniecībā un mājāsaimniecībai pielīdzināmos apstākļos. Šis putekļsūcējs nav piemērots izmantošanai būvlaukumos.
- ▶ Tas ir paredzēts paklāju, mīksto grīdas segumu un izturīgu cieto grīdas segumu tīrīšanai ikdienā.
- ▶ Putekļsūcējs nav paredzēts lietošanai ārpus telpām.

Iv - Drošības norādījumi un brīdinājumi

- ▶ Šis putekļsūcējs ir paredzēts lietošanai vietās, kas atrodas ne augstāk kā 4000 m virs jūras līmeņa.
- ▶ Izmantojiet putekļsūcēju tikai sausu netīrumu iesūkšanai. Nedrīkst tīrīt cilvēkus un dzīvniekus. Nav pieļaujami nekādi citi izmantošanas veidi, pārbūves un izmaiņas.
- ▶ Personas (tostarp bērni), kuras ierobežotu fizisko, uztveres vai garīgo spēju vai pieredzes trūkuma un nezināšanas dēļ nevar droši lietot putekļsūcēju, nedrīkst darboties ar to, ja blakus nav atbildīgās personas, kura uzrauga situāciju un sniedz nepieciešamos norādījumus.

Bērni mājāsaimniecībā

- ▶ Nosmakšanas risks! Bērni, spēlējoties ar iepakojuma materiālu (piemēram, plēvi), var tajā ietīties vai pārvilkēt to sev pār galvu un nosmakt. Glabājiet iepakojuma materiālu bērniem nepieejamā vietā.
- ▶ Bērņus līdz 8 gadu vecumam nedrīkst atstāt putekļsūcēja tuvumā bez pieaugušo uzraudzības.
- ▶ Bērni no 8 gadu vecuma drīkst lietot putekļsūcēju bez pieaugušo uzraudzības, ja viņiem ir izskaidrota putekļsūcēja darbība tā, lai lietošana būtu droša. Bērniem ir jāzina un jāsaprot, kādu bīstamību var radīt nepareiza lietošana.
- ▶ Uzraugiet bērnus, ja viņi atrodas putekļsūcēja tuvumā. Nekad neļaujiet bērniem spēlēt ar putekļsūcēju.
- ▶ Bērni nedrīkst bez uzraudzības tīrīt putekļsūcēju vai veikt tā apkopi.

Tehniskā drošība

- ▶ Putekļsūcējs darbojas ar spriegumu 25,2 V.



Tā ir III aizsardzības klases ierīce.

Tā ir ierīce, kuras aizsardzību pret strāvas triecienu nodrošina pieslēgums zemsprieguma strāvas avotam, un tajā nerodas spriegums, kas ir augstāks nekā zemspriegums. Putekļsūcējs tiek uzlādēts ar II aizsardzības klases uzlādes iekārtu.

- ▶ Saīdziniet uz uzlādes iekārtas identifikācijas datu plāksnītes norādītos pieslēguma datus (tīkla spriegumu un frekvenci) ar elektrotīkla parametriem. Šiem datiem ir obligāti jāsakrīt. Uzlādes iekārta bez izmaiņām ir piemērota 50 un 60 Hz.

- ▶ Tīkla kontaktligzdai jābūt aprīkotai ar 16 vai 10 A inertiem drošinātājiem.

- ▶ Garantijas laikā putekļsūcēja remontu drīkst veikt tikai uzņēmuma “Miele” pilnvarotā klientu apkalpošanas dienestā, pretējā gadījumā turpmākā garantija tiek anulēta.

- ▶ Uzglabājiet putekļsūcēju un visus piederumus 0 līdz 45 °C apkārtējās vides temperatūrā.

- ▶ Pirms lietošanas pārbaudiet, vai putekļsūcējam un piederumiem nav redzamu ārēju bojājumu. Nekad nelietojiet bojātu putekļsūcēju.

Iv - Drošības norādījumi un brīdinājumi

▶ “Miele” elektriskā birste “Multi Floor XXL” un “Miele” rokas elektriskā birste “Electro Compact” (atkarībā no modeļa) ir mehāniski darbināmas papildiekārtas tieši šim “Miele” putekļsūcējam. Putekļsūcēja lietošana ar citu “Miele” elektrisko birsti / rokas elektrisko birsti vai cita ražotāja izgatavotu elektrisko birsti / rokas elektrisko birsti drošības apsvērumu dēļ nav pieļaujama.

▶ Pirms lietošanas un darbības laikā pārlicinieties, ka elektriskās sukas “Multi Floor XXL” un rokas elektriskās sukas “Electro Compact” (atkarībā no modeļa) apakšā nav sakrājušās rupjās daļiņas.

▶ Uzdodiet veikt remontu tikai “Miele” pilnvarotiem speciālistiem. Neatbilstoši veikti remontdarbi var nopietni apdraudēt putekļsūcēja lietotāju.

Pareiza lietošana

▶ Nelietojiet putekļsūcēju bez putekļu nodalījuma, priekšfiltra un smalko putekļu filtra.

▶ Nepieskarieties elektriskās sukas “Multi Floor XXL” un rokas elektriskās sukas “Electro Compact” (atkarībā no modeļa) rullītim griešanās laikā.

▶ Nedarbojieties ar elektrisko suku “Multi Floor XXL” un rokas elektrisko suku “Electro Compact” (atkarībā no modeļa) galvas tuvumā.

▶ Nepieļaujiet strāvas nokļūšanu galvas tuvumā.

▶ Putekļsūcējā nedrīkst iesūkt degošus vai kvēlojošus priekšmetus, piemēram, cigarešu izsmēķus vai šķietami apdzisušus pelnus un ogles.

- ▶ Neuzsūciet toneru putekļus. Toneriem, kas tiek izmantoti drukāšanai un kopēšanai, var piemist elektrovadītspēja.
- ▶ Neuzsūciet šķidrumus un mitrus netīrumus. Pirms netīrumu uzsūkšanas no paklājiem un citiem mīkstiem grīdas segumiem, kas mazgāti ar šampūnu vai citu šķīdumu, tiem jāļauj izžūt.
- ▶ Nelietojiet putekļsūcēju viegli uzliesmojošu vai sprādzienbīstamu vielu vai gāzu uzsūkšanai un vietās, kur šādas vielas tiek uzglabātas.

Drošības norādījumi un brīdinājumi attiecībā uz akumulatoru AP01 / AP02 / AP03, uzlādes iekārtu LG01 / LG02, uzlādes paliktņi LS03 (atkarībā no modeļa)

Bērni māsaimniecībā

- ▶ Personai (tostarp bērni), kuras ierobežotu fizisko, uztveres vai garīgo spēju vai pieredzes trūkuma un nezināšanas dēļ nespēj droši lietot uzlādes iekārtu LG01 / LG02 vai uzlādes paliktņi LS03, nedrīkst lietot šo putekļsūcēju, ja blakus nav atbildīgās personas, kura uzrauga situāciju un sniedz nepieciešamos norādījumus.
- ▶ Akumulators AP01 / AP02 / AP03 nedrīkst nokļūt bērnu rokās.
- ▶ Bērni nedrīkst atrasties uzlādes iekārtas LG01 / LG02 un uzlādes paliktņa LS03 tuvumā, ja vien viņi neatrodas pastāvīgā pieaugušo uzraudzībā.

Iv - Drošības norādījumi un brīdinājumi

Tehniskā drošība

- ▶ Akumulatoriem var rasties noplūde. Nepieļaujiet kodīgā šķidrumsa saskari ar acīm un ādu. Saskares gadījumā izskalojiet ar ūdeni un vērsieties pie ārsta.
- ▶ Šajā “Miele” putekļsūcējā HS19 ir jāizmanto akumulators AP01 / AP02 / AP03, uzlādes iekārta LG01 / LG02 un uzlādes paliktnis LS03. Šī putekļsūcēja izmantošana ar cita ražotāja izgatavotu akumulatoru, uzlādes iekārtu vai uzlādes paliktni drošības apsvērumu dēļ netiek pieļauta.
- ▶ Ja izmantojat kontaktdakšas adapteru, tam ir jābūt piemērotam ilglaicīgai izmantošanai.
- ▶ Ir iespējama pagaidu vai ilglaicīga darbība no autonomas vai nesinhronizētas energoapgādes iekārtas (piemēram, autonomajiem tīkliem, dublējošajām sistēmām). Šādas darbības priekšnoteikums ir energoapgādes iekārtas atbilstība EN 50160 vai līdzīga standarta prasībām. Ēkas instalācijā un šajā “Miele” ierīcē paredzēto aizsardzības pasākumu funkcijas un darbības veids ir jānodrošina arī autonomā vai nesinhronā režīmā vai arī tie ir jāaizstāj ar līdzvērtīgiem pasākumiem attiecībā uz instalāciju. Tas ir aprakstīts, piemēram, jaunākajā VDE-AR_E 2510-2 laidienā.
- ▶ Uzlādējiet un izmantojiet akumulatoru 0 līdz 45 °C apkārtējās vides temperatūrā. Akumulatora izmantošana ārpus šī apkārtējās vides temperatūras diapazona izraisa jaudas mazināšanos.

lv - Drošības norādījumi un brīdinājumi

► Akumulatora AP01 / AP02 / AP03 uzlādēšanai izmantojiet tikai piegādes komplektā iekļauto uzlādes iekārtu LG01 / **xx** vai LG02 / **xx** un piegādes komplektā iekļauto vai papildus iegādājamo uzlādes paliktņi LS03 / **xx**. **xx** nozīmē 01, 02, 03, 04, 05, 06, 07 vai 08 un līdz ar to uzlādes iekārtas LG01 / LG02 un uzlādes paliktņa LS03 variantus.

xx	LG01 / LS03	LG02
01	AT, BE, BG, CH, CL, CZ, DE, DK, EE, ES, FI, FR, GR, HR, HU, IT, KZ, LT, LU, LV, NL, NO, PL, PT, RO, RS, RU, SE, SI, SK, TR, UA, ZA	AT, BE, BG, CH, CL, CZ, DE, DK, EE, ES, FI, FR, GR, HR, HU, IT, KZ, LT, LU, LV, NL, NO, PL, PT, RO, RS, RU, SE, SI, SK, TR, UA, ZA
02	AE, HK, IE, MY, SG, UK	AE, HK, IE, MY, SG
03	BR, CA, MX, US	BR, CA, JP, MX, US
04	AU, NZ	AU, NZ
05	CN	CN
06	KR	KR
07	JP	UK
08	IN	

► Nekādā gadījumā neturpiniet akumulatora AP01 / AP02 / AP03 turpmāku lietošanu, ja ievērojat, ka no tā izdalās ne-parasta smarža, izplūst šķidrums, tas stipri sakarst vai maina krāsu vai formu. Akumulators AP01 / AP02 / AP03 ir nekavējoties jāutilizē (skatiet drošības norādījumu “Akumulatora AP01 / AP02 / AP03 utilizācija” šīs nodaļas beigās un nodaļas “Jūsu ieguldījums apkārtējās vides aizsardzībā” sadaļu “Nolietoto bateriju un akumulatoru nodošana”).

Iv - Drošības norādījumi un brīdinājumi

▶ Uz litija jonu akumulatoru AP01 / AP02 / AP03 attiecas regulējums par bīstamajām vielām. Lietotājs var pārvietot akumulatoru AP01 / AP02 / AP03 pa ielu bez papildu pārsega. Pirms akumulatora AP01 / AP02 / AP03 nosūtīšanas sazinieties ar klientu apkalpošanas dienestu. Nosūtiet tikai pilnībā izlādētu un nebojātu akumulatoru AP01 / AP02 / AP03. Lai nepieļautu īsslēgumus, izolējiet metāla kontaktus, aplīmējot tos ar līmlenti. Iepakojiet akumulatoru AP01 / AP02 / AP03 tā, lai tas iepakojumā nekustētos.

Pareiza lietošana

▶ Nepieļaujiet akumulatora AP01 / AP02 / AP03 nokrišanu un nemetiet to. Bojātu akumulatoru AP01 / AP02 / AP03 drošības apsvērumu dēļ turpmāk izmantot nedrīkst.

▶ Nepieļaujiet akumulatora AP01 / AP02 / AP03 nonākšanu saskarē ar atklātu uguni vai citiem siltuma avotiem. Nekarsējiet akumulatoru AP01 / AP02 / AP03. Nepakļaujiet to tiešai saules staru iedarbībai.

▶ Neizjauciet akumulatoru AP01 / AP02 / AP03.

▶ Neizraisiet akumulatora AP01 / AP02 / AP03 īsslēgumu, nejauši vai ar nolūku savienojot kontaktus.

▶ Nepieļaujiet akumulatora AP01 / AP02 / AP03 saskari ar šķidrumu.

▶ Akumulatora AP01 / AP02 / AP03 utilizācija: noņemiet akumulatoru AP01 / AP02 / AP03 no putekļsūcēja. Lai nepieļautu īsslēgumus, izolējiet metāla kontaktus, aplīmējot tos ar līmlenti. Utilizējiet akumulatoru AP01 / AP02 / AP03, izmantojot sabiedrisko savākšanas sistēmu. Neizmetiet akumulatoru AP01 / AP02 / AP03 sadzīves atkritumos.

Tīrīšana

- ▶ Nekad nemērciet putekļsūcēju un tā piederumus ūdenī!
- ▶ Elektriskajā sukā “Multi Floor XXL” un rokas elektriskajā sukā “Electro Compact” (atkarībā no modeļa), “PowerUnit”, iesūkšanas caurulē un “Comfort” rokturī ir elektrības vadi. Spraudņsavienojumi nedrīkst nonākt saskarē ar ūdeni, tāpēc šo daļu mitrā tīrīšana nav atļauta.
- ▶ Putekļsūcēja un tā piederumu tīrīšanai lietojiet tikai sausu vai nedaudz samitrinātu drānu.
 - Izņēmums Putekļu nodalījums: iztukšojiet putekļu nodalījumu un izņemiet priekšfiltru. Putekļu nodalījumu mazgājiet tikai ar ūdeni un saudzējošu mazgāšanas līdzekli. Pēc tam rūpīgi nosusiniet putekļu nodalījumu. Atkal ievietojiet priekšfiltru vietā.

Piederumi un rezerves daļas

- ▶ Izmantojiet tikai piederumu daļas ar “ORIGINAL Miele” logotipu uz iesaiņojuma. Tikai tādā gadījumā ražotājs var garantēt drošību.
- ▶ Tikai tad, ja lietojat oriģinālās rezerves daļas, “Miele” var garantēt drošības prasību izpildi. Bojātās daļas drīkst aizstāt tikai ar oriģinālajām rezerves daļām.

Pārvadāšana

- ▶ Iepakojums pasargā putekļsūcēju no bojājumiem transportēšanas laikā. Ieteicams iepakojumu saglabāt iespējami transportēšanai.

Iv - Ierīces apraksts

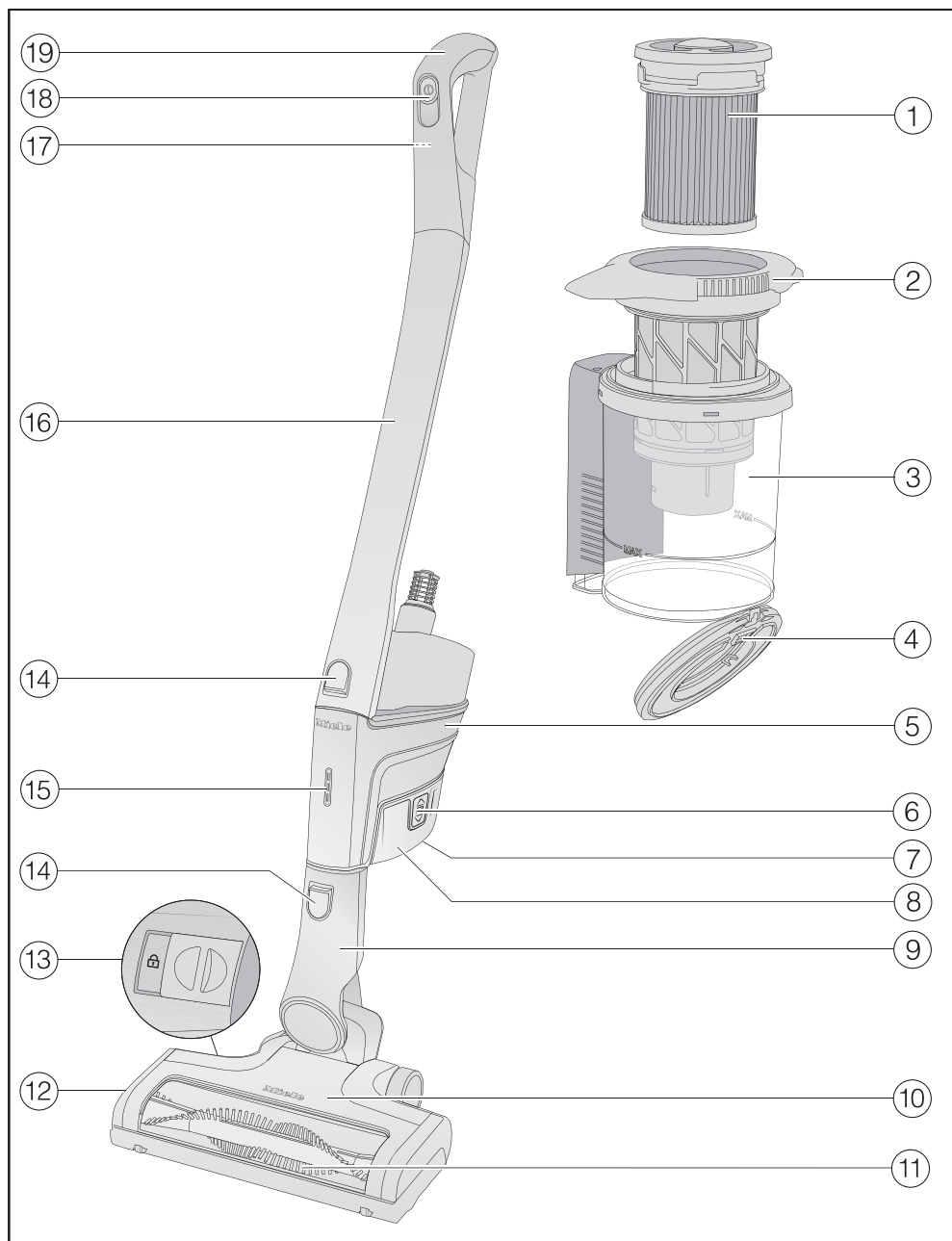

- ① Smalko putekļu filtrs (HX FSF-2)
- ② Priekšfiltrs
- ③ Putekļu nodalījums
- ④ Putekļu nodalījuma vāks
- ⑤ “PowerUnit” ar akumulatora pieslēgumu apakšā, iesūkšanas caurules un elektriskās birstes īscaurules apakšā un iesūkšanas caurules un “Comfort” roktura īscaurules augšā
- ⑥ Akumulatora atbloķēšanas taustiņi (abās akumulatora pusēs)
- ⑦ Uzlādes ligzda (akumulatora apakšā)
- ⑧ Litija jonu akumulators AP01 / AP02 / AP03 (HX LA)
- ⑨ Elektriskās birstes pieslēguma īscaurule
- ⑩ Elektriskā birste “Multi Floor XXI” (atkarībā no modeļa ar “BrilliantLight” apgaismojumu)
- ⑪ Izņemams birstes rullītis
- ⑫ Vāks
- ⑬ Elektriskās birstes atvēršanas atbloķēšana
- ⑭ Atbloķēšanas taustiņi
- ⑮ Akumulatora uzlādes līmeņa rādījums
- ⑯ Iesūkšanas caurule
- ⑰ “Comfort” roktura atbloķēšanas taustiņš (mugurpusē)
- ⑱ Ieslēgšanas / izslēgšanas slēdzis ar sūkšanas jaudas pārslēgu
- ⑲ “Comfort” rokturis

Iepakojuma utilizācija

Iepakojums kalpo pārvietošanai un pārsargā iekārtu no bojājumiem pārvadāšanas laikā. Iepakojuma materiāli ir izraudzīti, ņemot vērā vides aizsardzības un materiālu utilizācijas prasības, tāpēc tos kopumā var atkārtoti pārstrādāt.

Iepakojuma atkārtota iekļaušana materiālu apritē ļauj taupīt izejvielas. Atkarībā no materiāla izmantojiet īpašas izejvielu krātuves un nodošanas iespējas.

Ieteicams iepakojumu saglabāt iespējami transportēšanai.

Nolietotās iekārtas utilizācija

Pirms nolietotās iekārtas utilizācijas izņemiet no tās smalko putekļu filtru un nododiet to sadzīves atkritumos.

Elektriskās un elektroniskās ierīces bieži satur vērtīgus materiālus. Tās satur arī noteiktas vielas, maisījumus un detaļas, kas bija nepieciešamas to darbībai un drošībai. Ja šie materiāli nokļūst sadzīves atkritumos vai ar tiem rīkojas neatbilstoši, tie var kaitēt cilvēku veselībai un videi. Tāpēc nekādā gadījumā nepieļaujiet nolietotās iekārtas nokļūšanu sadzīves atkritumos.



Nododiet to utilizācijai vietējās pašvaldības, specializētā tirgotāja vai “Miele” ierīkotajā oficiālajā elektrisko un elektronisko ierīču bezmaksas savākšanas un pieņemšanas punktā. Saskaņā ar likumu jūs atbildat par iespējamo personas datu dzēšanu no utilizācijai paredzētās likvidējamās iekārtas. Atbilstoši likumdošanas aktiem jūsu pienākums ir izņemt nolietotās baterijas un akumulatorus, kas nav nedalāmi savienoti ar iekārtu, kā arī lampas, kuras ir iespējams izņemt, nebojājot tās. Nododiet šīs detaļas atbilstošā savākšanas vietā, kur tās var nodot bez atlīdzības. Lūdzu, nodrošiniet, lai likvidējamā iekārta līdz aiztransportēšanas brīdim tiktu uzglabāta bērniem nepieejamā vietā.

Nolietoto bateriju un akumulatoru nodošana

Elektriskajās un elektroniskajās ierīcēs bieži ir baterijas un akumulatori, kurus pēc lietošanas nedrīkst nodot sadzīves atkritumos. Atbilstoši likumdošanas aktiem jūsu pienākums ir izņemt nolietotās baterijas un akumulatorus, kas nav nedalāmi savienoti ar iekārtu, un nogādāt tos piemērotā savākšanas punktā (piemēram, tirdzniecības vietā), kur tos var nodot bez atbildības. Lai nepieļautu tīslēgumus, izolējiet metāla kontaktus, aplīmējot tos ar līmlenti. Baterijas un akumulatori var saturēt vielas, kas var būt kaitīgas cilvēku veselībai un apkārtējai videi.

Plašāku informāciju sniedz baterijas vai akumulatora apzīmējums, piemēram, litiju saturošas baterijas ir apzīmētas ar "Li-ion". Pārsvītrotas atkritumu urnas attēls nozīmē, ka baterijas un akumulatorus nekādā gadījumā nedrīkst nodot sadzīves atkritumos. Vēlamies arī norādīt: ja pārsvītrotas atkritumu urnas attēls ir marķēts ar vienu vai vairākiem ķīmiskiem simboliem, tas nozīmē, ka baterijas vai akumulatori satur svinu (Pb), kadmiju (Cd) un / vai dzīvsudrabu (Hg).



Nolietotās baterijas un akumulatori satur vērtīgus izejmateriālus un tos var pārstrādāt. Nolietoto bateriju un akumulatoru atsevišķa savākšana atvieglo apstrādi un otrreizējo pārstrādi.

Norādījumi par attēliem

Nodaļās norādītie attēli ir sniegti atlokāmajās lapās šīs lietošanas instrukcijas beigās.

Uzstādīšana un pievienošana

Putekļsūcēja samontēšana (01. att.)

Ir 2 iespējas pilnībā samontēt putekļsūcēju.

- Ievietojiet iesūkšanas cauruli “PowerUnit” augšā vai apakšā.

Pievērsiet uzmanību, lai putekļsūcējs tiktu samontēts tieši tā, kā ir parādīts attēlā.

Priekšrocības, novietojot **“PowerUnit” zem** putekļsūcēja:

- iespējama droša novietošana (skatiet nodaļas “Lietošana” sadaļu “Novietošanas funkcija īsiem darbības pārtraukumiem”);
- ergonomika (rokas locītavas atbrīvošana);
- ērti tīrīt lielas platības.

Priekšrocības, novietojot **“PowerUnit” virs** putekļsūcēja:

- ērta tīrīšana zem zemām mēbelēm;
- iespējams ātri noņemt “PowerUnit”.

“PowerUnit Solo” (02. att.)

Ātrai un precīzai drupatu vai plūksnu uzsūkšanai var izmantot “PowerUnit” bez iesūkšanas caurules un elektriskās birstes.

Ieteikums: Šāda konfigurācija ir īpaši piemērota, izmantojot trīs piederumu daļas (skatiet nodaļu “Komplektā iekļauto piederumu izmantošana”).

“Comfort” roktura uzlikšana (03. att.)

Atkarībā no izvēlētās putekļsūcēja konfigurācijas “Comfort” rokturi var uzlikt uz iesūkšanas caurules vai “PowerUnit”.

- Uzlieciet “Comfort” rokturi no augšas uz iesūkšanas caurules īscaurules, līdz “Comfort” rokturis tiek manāmi fiksēts (kreisais attēla fragments).
- Virziet “Comfort” rokturi gar vadotni pie putekļu nodaļējuma roktura no augšas uz “PowerUnit” īscaurules, līdz “Comfort” rokturis tiek manāmi fiksēts (labais attēla fragments).
- Ja gribat atdalīt daļas vienu no otras, izslēdziet putekļsūcēju ar ieslēgšanas / izslēgšanas slēdzi “Comfort” roktura priekšpusē.
- Nospiediet atbloķēšanas taustiņu un noņemiet “Comfort” rokturi virzienā uz augšu (04. att.).

“PowerUnit” un iesūkšanas caurules savienošana (05. att.)

Atkarībā no izvēlētās putekļsūcēja konfigurācijas iesūkšanas caurule atrodas “PowerUnit” virspusē vai apakšpusē.

- Virziet iesūkšanas cauruli gar vadotni pie putekļu nodaļējuma roktura no augšas uz “PowerUnit” īscaurules, līdz iesūkšanas caurule tiek manāmi fiksēta (kreisais attēla fragments).
- Ievietojiet “PowerUnit” īscauruli no augšas iesūkšanas caurulē, līdz īscaurule tiek manāmi fiksēta (labais attēla fragments).
- Ja gribat atdalīt daļas vienu no otras, nospiediet atbloķēšanas taustiņu (06. att.).

Akumulatora ievietošana (07. att.)

- Bīdīet akumulatoru pa vadotnēm, līdz tas tiek manāmi fiksēts “PowerUnit”.
- Ja gribat atdalīt daļas vienu no otras, nospiediet abus atbloķēšanas taustiņus akumulatora sānos un izņemiet akumulatoru (08. att.).

Elektriskās birstes pievienošana (09. att.)

Atkarībā no izvēlētās putekļsūcēja konfigurācijas ievietojiet elektriskajā birstē “PowerUnit” īscauruli vai iesūkšanas caurules īscauruli.

- Iebīdīet īscauruli elektriskajā birstē no augšas, līdz īscaurule tiek manāmi fiksēta.
- Ja gribat atdalīt daļas vienu no otras, nospiediet elektriskās birstes atbloķēšanas taustiņu un izvelciet īscauruli no elektriskās birstes (10. att.).

Vispārējie norādījumi par akumulatoru

Piegādes brīdī akumulators nav pilnībā uzlādēts.

Pirms pirmās izmantošanas reizes pilnībā uzlādējiet akumulatoru. Tam ir jāparedz apmēram 4 stundas.

Pirmo uzlādes procesu noteikti veiciet kopā ar “PowerUnit”, lai aktivizētu akumulatoru.

Kad akumulators ir pilnībā uzlādēts, akumulatora uzlādes līmeņa rādījums pie “PowerUnit” izslēdzas, lai taupītu enerģiju.

Akumulatora maksimālā uzlādes jauda tiek sasniegta tikai pēc piektās uzlādes un izlādes reizes.

Izmantojot pilnībā samontētu putekļsūcēju un izvēloties jaudas pakāpi “Max.”, var strādāt līdz 14 minūtēm.

Taču, izmantojot “PowerUnit Solo” un izvēloties jaudas pakāpi “Min.”, var strādāt līdz 60 minūtēm.

Akumulatora uzlādēšana (bez montāžas pie sienas) (11. att.)

Putekļsūcēju var novietot stāvus un akumulatoru uzlādēt tieši.

Pirms pirmās akumulatora uzlādēšanas reizes noteikti izlasiet nodaļas “Uzstādīšana un pievienošana” sadaļu “Vispārējie norādījumi par akumulatoru”.

- Iespraudiet “PowerUnit” elektriskajā birstē, lai nodrošinātu putekļsūcēja drošu novietojumu.
- Nolieciet putekļsūcēju uz priekšu, līdz elektriskās birstes pieslēguma īscaurule tiek manāmi fiksēta.
- Piegādes komplektā iekļautā uzlādes kabeļa uzlādes spraudni iespraudiet uzlādes ligzdā akumulatora apakšā.
- Iespraudiet uzlādes iekārtu elektrotīkla kontaktligzdā.

Sākas uzlādes process.

Papildinformāciju skatiet nodaļā “Akumulatora uzlādes līmeņa rādījums (uzlādes laikā)”.

Akumulatora uzlādēšana (ar montāžu pie sienas) (12. att.)

Ir 2 iespējas putekļsūcēju novietot piegādes komplektā iekļautajā sienas stiprinājumā un uzlādēt.

Pirms pirmās akumulatora uzlādēšanas reizes noteikti izlasiet nodaļas “Uzstādīšana un pievienošana” sadaļu “Vispārējie norādījumi par akumulatoru”.

Montāžai pie sienas ir nepieciešama piemērota novietošanas vieta brīvas elektrotīkla kontaktligzdas tuvumā.

Montāža pie sienas (13. un 14. att.)

Komplektā iekļautā sienas stiprinājuma aizmugurē ir piestiprināta montāžas plāksne ar skrūvju maisiņu. Lai nodrošinātu montāžu pie sienas, montāžas plāksne ir jāpiestiprina izvēlētajā novietošanas vietā pie sienas.

- Noņemiet skrūvju maisiņu.
- Nospiediet atbloķēšanas taustiņu sienas stiprinājuma apakšā (13. att.).
- Noņemiet montāžas plāksni no sienas stiprinājuma virzienā uz leju (14. att.).

Montāžas plāksnes piestiprināšana (15. un 16. att.)

Montāžas plāksnes piestiprināšanai pie sienas ir paredzētas 2 apaļtapas un 2 TORX skrūves T20.

Turklāt būs nepieciešams skrūvgriezis ar akumulatoru vai urbja mašīna (urbja diametrs 6 mm).

Atkarībā no izvēlētas putekļsūcēja konfigurācijas izvēlieties attālumu 45 vai 98 cm no montāžas plāksnes apakšējās malas līdz grīdai (15. att.).

Raugieties, lai nesabojātu sienā esošus vadus.

- Piestipriniet montāžas plāksni pie sienas (16. att.).

Uzlādes kabeļa nostiprināšana sienas stiprinājumā (17., 18. un 19. att.)

Sienas stiprinājuma apakšā atrodas kabeļa nodalījums.

- Nospiediet abus atbloķēšanas taustiņus sienas stiprinājuma apakšā un noņemiet kabeļa nodalījuma vāciņu (17. att.).
- Iespraudiet atverē no augšas komplektā iekļautā uzlādes kabeļa uzlādes spraudni (18. att.).
- Ievietojiet uzlādes kabeli kabeļa vadotnē (18. att.).
- Uzlieciet vāciņu un nobloķējiet kabeļa nodalījumu (19. att.).

Piederumu turētāja uzstādīšana (ja nepieciešams) (20. att.)

Triju piederumu daļu uzglabāšanai sienas turētājā ir paredzēts piederumu turētājs (skatiet nodaļu “Komplektā iekļauto piederumu izmantošana”).

- Uzspiediet piederumu turētāju uz sienas stiprinājuma līdz atdurei.

Sienas stiprinājuma uzstādīšana (21. un 22. att.)

- Uzspiediet sienas stiprinājumu no augšas uz montāžas plāksnes, līdz sienas stiprinājums tiek manāmi fiksēts (21. att.).
- No augšas iespiediet samontēta putekļsūcēja “PowerUnit” ar ievietotu akumulatoru sienas stiprinājumā (22. att.).
- Iespraudiet uzlādes iekārtu elektrotīkla kontaktligzdā.

Sākas uzlādes process.

Akumulatora uzlādes līmeņa rādījums (uzlādes laikā) (23. att.)

Akumulatora uzlādes līmenis tiek parādīts "PowerUnit".

Uzlādes līmenis	Rādījums
apmēram 0–34 %	apakšā lēnām mirgo
apmēram 35–69 %	apakšā izgaismots, vidū lēnām mirgo
apmēram 70–90 %	apakšā un vidū izgaismots, augšā lēnām mirgo
apmēram 91–99 %	izgaismots apakšā, vidū un augšā
100 %	izslēdzas

Kad akumulators ir pilnībā uzlādēts, akumulatora uzlādes līmeņa rādījums izslēdzas, lai taupītu enerģiju.

Ja akumulators ilgu laiku nav lietots un ir izlādējies, tas pāriet drošības režīmā. Tādā gadījumā, uzlādējot akumulatoru "PowerUnit", uzlādes līmeņa rādījums sāk darboties tikai pēc apmēram 30–60 minūtēm.

Akumulatora uzlādes līmeņa rādījums (darbības laikā) (23. att.)

Akumulatora uzlādes līmenis tiek parādīts "PowerUnit".

Uzlādes līmenis	Rādījums
apmēram 100–70 %	izgaismots augšā, vidū un apakšā
apmēram 69–35 %	izgaismots vidū un apakšā
apmēram 34–15 %	izgaismots apakšā
apmēram 14–0 %	apakšā lēnām mirgo

Pirms akumulatora uzlādes ir ieteicams to pilnībā izlādēt. Tā tiks sasniegta pilna akumulatora jauda.

Komplektā iekļauto piederumu izmantošana (24. att.)

“Miele” grīdas kopšanas ierīču klāstā ir pieejami piemēroti papildpiederumi daudziem īpašiem lietojumiem (skatiet nodaļu “Papildus iegādājami piederumi”).

- ① **Mīksto mēbeļu kopšanas uzgalis XL**
Papildpiederums mīksto mēbeļu, matraču un spilvenu tīrīšanai.
- ② **Spraugu tīrīšanas uzgalis**
Papildpiederums locījuma vietu, spraugu un stūru izsūkšanai.
- ③ **Iesūcošā birste**
Papildpiederums profila līstīšu, dekorētu vai grieztu priekšmetu tīrīšanai.
Birstes galva ir grozāma un to var pagriezt katrai tīrāmajai vietai piemērotākajā pozīcijā.
- ④ **Piederumu turētājs sienas turētājam**
Triju piederumu daļu uzglabāšanai.

Papildpiederumu novietojums ir norādīts ar simboliem uz piederumu turētāja. Piederumu turētāju var novietot arī uz sienas stiprinājuma (skatiet nodaļas “Uzstādīšana un pievienošana” sadaļu “Piederumu turētāja novietošana”).

Piederumu turētājs iesūkšanas caurulei (25. att.)

Ar šo piederumu turētāju darbības laikā var vest līdz 2 no trijām piederumu daļām.

Elektriskā birste “Multi Floor XXL” (26. att.)

Pirmām kārtām ievērojiet grīdas seguma ražotāja sniegtos tīrīšanas un kopšanas norādījumus.

 Iesprūdušu netīrumu radīti bojājumi.

Tīrāmā virsma var tikt saskrāpēta. Pārliecinieties, ka elektriskās birstes apakšā nav iesprūdušas rupjās daļiņas, piemēram, šķembas vai akmentiņi.

Elektriskā birste ar sērijveida komplektācijā iekļauto sarkano birstes rullīti ir paredzēta paklāju, mīksto un cieto grīdas segumu ikdienas tīrīšanai.

Vislabākie paklāju un mīksto grīdas segumu tīrīšanas rezultāti tiks sasniegti, izmantojot šo sarkano birstes rullīti. Neizturīgiem paklājiem un mīkstajiem grīdas segumiem ir ieteicams izmantot komplektā atsevišķi iekļauto pelēko birstes rullīti “Carpet Care”.

Ieteikums: Ja vēlaties ērti iztīrīt ar mīksto grīdas segumu izklātu kāpņu pakāpienus, neizmantojiet iesūkšanas cauruļi.

Ieteikums: Ja vēlaties vienā reizē iesūkt lielāku daudzumu rupjo daļiņu, izmantojiet konstrukciju “PowerUnit Solo” (skatiet nodaļas “Uzstādīšana un pievienošana” sadaļu “PowerUnit Solo”).

Birstes rullītis “Carpet Care” (27. att.)

Pirmām kārtām ievērojiet grīdas seguma ražotāja sniegtos tīrīšanas un kopšanas norādījumus.

Elektriskā birste ar šo pelēko birstes rullīti ir paredzēta neizturīgu paklāju un mīksto grīdas segumu tīrīšanai.

Ievietojiet elektriskajā birstē birstes rullīti “Carpet Care” tajā esošā birstes rullīša vietā (28. att.).

- Atbloķējiet vāku elektriskās birstes sānos, lai būtu redzams simbols  ①.
- Atveriet vāku uz augšu līdz atdurei ②.
- Izņemiet esošo birstu rullīti ③.
- Ievietojiet birstu rullīti “Carpet Care”.
- Aizveriet un nobloķējiet vāku.

Mīkstais rullītis “Hardfloor Care” (HX HC) (29. att.)

(atkarībā no modeļa)

Pirmām kārtām ievērojiet grīdas seguma ražotāja sniegtos tīrīšanas un kopšanas norādījumus.

Elektriskā birste ar mīksto rullīti “Hardfloor Care” ir piemērota neizturīgu cieto grīdas segumu tīrīšanai.

Ievietojiet elektriskajā birstē mīksto rullīti “Hardfloor Care” tajā esošā birstes rullīša vietā (skatiet iepriekšējo nodaļu “Birstes rullītis “Carpet Care””) (28. att.).

Izmantojot mīksto rullīti “Hardfloor Care”, automātiski tiek iestatīta elektriskās birstes optimālā jauda un tas var izraisīt citādu putekļsūcēja darba troksni.

Rokas elektriskā birste “Electro Compact” (HX SEB) (30. att.)

(atkarībā no modeļa)

Pirmām kārtām ievērojiet grīdas seguma ražotāja sniegtos tīrīšanas un kopšanas norādījumus.

 Iespēju radīt bojājumus.

Tīrāmā virsma var tikt saskrāpēta.

Pārliecinieties, ka rokas elektriskās birstes apakšā nav iesprūdušas rupjās daļiņas, piemēram, šķembas vai akmentiņi.

Rokas elektriskā birste ir īpaši piemērota intensīvai automobiļu sēdekļu un ar mīksto grīdas segumu izklātu kāpņu pakāpienu tīrīšanai.

Vislabākos mīksto mēbeļu tīrīšanas rezultātus var sasniegt, izmantojot mīksto mēbeļu sprauslu XL.

Ieteikums: Ja vēlaties ērti iztīrīt automobiļu sēdekļus vai kāpņu pakāpienus, neizmantojiet iesūkšanas cauruli.

Ieteikums: Ja vēlaties vienā reizē iesūkt lielāku daudzumu rupjo daļiņu, izmantojiet konstrukciju “PowerUnit Solo” (skatiet nodaļas “Uzstādīšana un pievienošana” sadaļu “PowerUnit Solo”).

Papildakumulators (HX LA)

(atkarībā no modeļa)

Izmantojot papildakumulatoru, var dubultot putekļsūcēja izmantošanas ilgumu.

Pirms pirmās uzlādēšanas reizes noteikti ievērojiet nodaļas “Uzstādīšana un pievienošana” sadaļā “Vispārējie norādījumi par akumulatoru” minētos norādījumus.

Akumulatora uzlādes paliktnis (HX LS) (31. att.)

(atkarībā no modeļa)

Pirms pirmās uzlādēšanas reizes noteikti ievērojiet nodaļas “Uzstādīšana un pievienošana” sadaļā “Vispārējie norādījumi par akumulatoru” minētos norādījumus.

Pirmais akumulatora uzlādes process noteikti ir jāveic kopā ar “PowerUnit”, bet, sākot ar otro uzlādes procesu, var izmantot akumulatora uzlādes paliktni.

- Ievietojiet akumulatoru uzlādes paliktņā, līdz tas tiek manāmi fiksēts.
- Iespraudiet kontaktdakšu kontaktligzdā.

Sākas uzlādes process. Akumulatora uzlādes līmeņa rādījums kreisajā pusē mirgo.

Akumulatora uzlādes līmeņa rādījumu skaidrojumu skatiet nodaļas “Uzstādīšana un pievienošana” sadaļā “Akumulatora uzlādes līmeņa rādījums”.

Ja izlādētu akumulatoru uzlādes paliktņā uzlādējat uzreiz pēc lietošanas, uzlādes process sākas tikai pēc akumulatora atdzišanas.

Atdzišana var ilgt līdz 60 minūtēm. Šajā laikā uzlādes paliktņa akumulatora uzlādes līmeņa rādījums nedarbojas.

Lietošana

Ieslēgšana un izslēgšana (32. att.)

- Ja akumulatoru uzlādējat pie sienas turētāja, izņemiet putekļsūcēju no sienas turētāja.

- Ja akumulatoru uzlādējat tieši, izvelciet uzlādes spraudni no uzlādes ligzdas akumulatora apakšā.

Vislabāko tīrīšanas rezultātu var sasniegt, pirms katras ieslēgšanas aktivējot tīrīšanas funkciju “Comfort-Clean” (skatiet nodaļas “Apkope” sadaļu “Tīrīšanas funkcija “Comfort-Clean””).

- Nospiediet uz “Comfort” roktura esošo ieslēgšanas / izslēgšanas slēdzi ①.

Sūkšanas jaudas izvēle (32. att.)

Sūkšanas jaudu var pielāgot atbilstoši katrai situācijai. Samazinot sūkšanas jaudu, ievērojami mazinās spēks, ar kādu ir jābīda elektriskā birste.

Uz “Comfort” roktura var izvēlēties 3 jaudas pakāpes.

“Min.”	viszemākā jaudas pakāpe nelieliem netīrumiem
“Eco”	vidēja jaudas pakāpe parastiem netīrumiem
“Max.”	visaugstākā jaudas pakāpe lieliem netīrumiem

Katrā jaudas pakāpē tiek aktivēta grīdas seguma pazīšanas funkcija.

Atkarībā no seguma un izmantotā birstu rullīša automātiski tiek iestatīta elektriskās birstes optimālā jauda un tas var izraisīt citādu putekļsūcēja darba troksni.

Paklāju saudzēšanas funkcija

Ja putekļsūcējs netiek lietots, elektriskās sukas jauda pēc dažām sekundēm tiek automātiski samazināta, lai saudzētu pamatni zem putekļsūcēja.

Darba zonas izgaismošana

(atkarībā no modeļa)

Darba zonas izgaismošanai putekļsūcēja elektriskā birste ir apgādāta ar "BrilliantLight" gaismekli.

Novietošanas funkcija īsiem darbības pārtraukumiem

(drošības nolūkā izmantojama tikai tad, ja "PowerUnit" atrodas putekļsūcēja apakšā)

Ja "PowerUnit" atrodas putekļsūcēja apakšā, ieslēgta putekļsūcēja darbību var ērti pārtraukt.

- Nolieciet putekļsūcēju uz priekšu, līdz elektriskās birstes pieslēguma īscaurule tiek manāmi fiksēta.

Putekļsūcējs ir droši novietots, elektriskā birste izslēdzas un akumulators tiek taupīts.

Ja elektriskās birstes pieslēguma īscaurule tiek atkal atbloķēta, elektriskā birste atkal ieslēdzas.

Apkope

 Rotējošais birstes rullītis var radīt savainojumus.

Ar rotējošo birstes rullīti var savainoties.

Izslēdziet putekļsūcēju pirms katras apkopes reizes. Šim nolūkam izmantojiet uz "Comfort" roktura esošo ieslēgšanas / izslēgšanas slēdzi.

Ir ieteicams lietot piederumus ar logotipu "ORIGINAL Miele" uz iepakojuma. Tādā gadījumā varēsiet būt pārliecināti, ka tiek optimāli izmantota putekļsūcēja jauda un sasniegts vislabākais tīrīšanas rezultāts.

Lūdzu, ņemiet vērā, ka putekļsūcēja garantija neattiecas uz traucējumiem putekļsūcēja darbībā un putekļsūcēja bojājumiem, kas ir radušies, izmantojot piederumus, kas nav marķēti ar logotipu "ORIGINAL Miele" uz iepakojuma.

Piederumu iegādes iespējas

Orģinālos "Miele" piederumus var iegādāties "Miele" interneta veikalā, "Miele" Klientu apkalpošanas dienestā vai pie "Miele" specializētā tirgotāja.

Orģinālos "Miele" piederumus ir iespējams atpazīt pēc logotipa "ORIGINAL Miele" uz iepakojuma.



Turklāt ar 3D4U "Miele" piedāvā bezmaksas piederumu lejupielādi 3D drukas iekārtai (www.miele.de, Service, Ersatzteile & Zubehör).

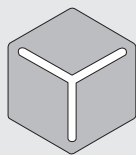

3 D 4 U

Filteru sistēma (33. att.)

- ① Smalko putekļu filtrs (HX FSF-2)
- ② Priekšfiltrs
- ③ Putekļu nodalījums
- ④ Putekļu nodalījuma vāks

Tīrīšanas funkcijas “ComfortClean” aktivēšana (34. att.)

Pirms katras putekļu nodalījuma iztukšošanas reizes un arī mazinoties sūkšanas jaudai, veiciet smalko putekļu filtra starptīrīšanu.

Tādējādi putekļsūcējs uzreiz atkal sasniedz vislabākos tīrīšanas rezultātus.

- Pagrieziet putekļu nodalījuma vākā esošo smalko putekļu filtru 3 reizes par 180° pretēji pulksteņrādītāju kustības virzienam. Šim nolūkam izmantojiet padziļinājumus.

Rodas darbības troksnis, kas ir tipisks tīrīšanas funkcijas “ComfortClean” darbībai.

Putekļu nodalījuma iztukšošana (35.–39. att.)

Iztukšojiet putekļu nodalījumu ne vēlāk kā tad, kad putekļu daudzums putekļu nodalījumā ir sasniedzis atzīmi **MAX**.

- Pagrieziet putekļu nodalījuma vāku bultiņas virzienā līdz pirmajai atdurei. Šim nolūkam izmantojiet pelēkās satveršanas virsmas (35. att.).
- Izņemiet putekļu nodalījumu virzienā uz augšu (36. att.).

Saturu varat izmest sadzīves atkritumos, ja vien tajā nav atkritumu, ko ir aizliegts izmest sadzīves atkritumos.

- Turiet putekļu nodalījumu pēc iespējas dziļāk atkritumu tvertnē, lai gaisā paceltos iespējami maz putekļu.
- Pagrieziet putekļu nodalījuma vāku bultiņas virzienā līdz nākamajai atdurei. Šim nolūkam izmantojiet pelēkās satveršanas virsmas (37. att.).

Putekļu nodalījuma vāks atveras un putekļi izbirst (38. att.).

Ja putekļu kamoli, mati vai rupjas daļiņas nekrīt ārā, izņemiet priekšfiltru virzienā uz augšu (skatiet nākamo nodaļu “Priekšfiltra un smalko putekļu filtra tīrīšana”).

- Pagrieziet putekļu nodalījuma vāku atpakaļ sākuma stāvoklī.
- Aizveriet putekļu nodalījuma vāku, lai tas tiktu manāmi fiksēts.
- Virziet putekļu nodalījuma rokturi no augšas gar vadotni uz “PowerUnit” īscaurules, līdz putekļu nodalījums tiek manāmi fiksēts (39. att.).

Priekšfiltra un smalko putekļu filtra tīrīšana (40.–43. att.)

Rūpīgi iztīriet abus filtrus vismaz reizi 3 mēnešos.

Tīrīšanas procesa laikā noteikti ievērojiet aprakstīto darbību secību.

- Izņemiet putekļu nodalījumu.
- Iztukšojiet putekļu nodalījumu virs atkritumu tvertnes.
- Pagrieziet putekļu nodalījuma vāku vēl aiz atdures, līdz abu bultu gali augšā ir vērsti viens pret otru ① (40. att.).
- Izņemiet priekšfiltru virzienā uz augšu ② (40. att.).
- Pagrieziet smalko putekļu filtru 10 reizes par 180° pretēji pulksteņrādītāju kustības virzienam. Šim nolūkam izmantojiet padziļinājumus (34. att.).

Rodas darbības troksnis, kas ir tipisks tīrīšanas funkcijas "ComfortClean" darbībai.

- Pagrieziet smalko putekļu filtru pulksteņrādītāju kustības virzienā. Šim nolūkam izmantojiet padziļinājumus (41. att.).
- Noņemiet smalko putekļu filtru (41. att.).

 Nepareiza tīrīšana var radīt bojājumus.

Smalko putekļu filtrs var sabojāties un var zust tā iedarbība.

Netīriet smalko putekļu filtra iekšpusi un nemazgājiet to ar ūdeni. Neizmantojiet tīrīšanai asus vai smailus priekšmetus. Netīriet smalko putekļu filtru ar birsti.

- Turiet smalko putekļu filtru virs atkritumu tvertnes.

- Uzmanīgi izdauziet smalko putekļu filtru ar gumijoto apakšmalu.
- Turklāt nedaudz pagrieziet smalko putekļu filtru, lai atdalītu netīrumus no visām iekšējām virsmām.

 Nepareiza tīrīšana var radīt bojājumus.

Priekšfiltrs var sabojāties un var zust tā iedarbība.

Nemazgājiet priekšfiltru ar ūdeni. Neizmantojiet tīrīšanai asus vai smailus priekšmetus.

- Tīriet priekšfiltru ar komplektā iekļauto iesūcošo birsti vai sausu drānu.
- Ievietojiet iztīrīto smalko putekļu filtru atpakaļ iztīrītajā priekšfiltrā, nospiežot uz leju līdz atdurei apaļo vāciņu smalko putekļu filtra augšā.

Nomainiet smalko putekļu filtru (HX FSF-2) apmēram reizi 3 gados, lai arī turpmāk nodrošinātu visaugstāko tīrīšanas efektivitāti.

- Ievietojiet priekšfiltru putekļu nodalījumā (42. att.).
- Šim nolūkam pavērsiet ievietošanas atbalstu (bultiņas) vienu pret otru un atkal pagrieziet priekšfiltru izejas stāvoklī (43. att.).
- Aizveriet putekļu nodalījuma vāku, lai tas tiktu manāmi fiksēts.
- Novietojiet putekļu nodalījumu atpakaļ uz "PowerUnit" īscaurules.

Putekļu nodalījuma tīrīšana

Ja nepieciešams, iztīriet putekļu nodalījumu.

- Izņemiet putekļu nodalījumu.

- Iztukšojiet putekļu nodalījumu virs atkritumu tvertnes un noņemiet priekšfiltru virzienā uz augšu (40. att.).
- Mazgājiet putekļu nodalījumu ar ūdeni un saudzīgu mazgāšanas līdzekli.
- Rūpīgi nosusiniet putekļu nodalījumu.
- Novietojiet priekšfiltru atpakaļ putekļu nodalījumā un atkal pagrieziet priekšfiltru izejas stāvoklī (42. un 43. att.).
- Novietojiet putekļu nodalījumu atpakaļ uz "PowerUnit" īscaurules.

Elektriskās suku / rokas elektriskās suku (atkarībā no modeļa) tīrīšana (44. att.)

- Noņemiet elektrisko suku / rokas elektrisko suku no putekļsūcēja (10. att.).
- Nolieciet elektrisko suku / rokas elektrisko suku ar apakšu uz augšu uz līdzenas un tīras virsmas.
- Pārgrieziet ar šķērēm diegus un matus, kas ir aptinušies ap suku rullīti. Lai atvieglotu griešanu, suku rullītī ir iestrādāta vadlīnijas rievā šķērēm.

Pārgrieztos diegus un matus pēc tam darbības laikā iesūks putekļsūcējs.

Ļoti lielu netīrumu vai negriešanās gadījumā var noņemt un iztīrīt mazos ritenīšus (nav nepieciešams rokas elektriskajai sukai). Noņemšanai izmantojiet plakano skrūvgriezi.

Birstu rullīša noņemšana no elektriskās birstes (45. att.)

(nav iespējama rokas elektriskajai birstei)

Birstes rullīti var noņemt no elektriskās birstes, lai notīrītu pielipušus netīrumus un iztīrītu arī elektriskās birstes iekšpusi.

- Atbloķējiet vāku elektriskās birstes sānos, lai būtu redzams simbols  ①.
- Atveriet vāku uz augšu līdz atdurei ②.
- Izņemiet birstu rullīti ③.
- Noņemiet birstu rullīša rokturi, ja tajā ir daudz netīrumu ④.
- Notīriet birstes rullīti un tā rokturi un izņemiet no elektriskās birstes iekšpuses visus pielipušos netīrumus.
- Apgrieztā secībā atkal salieciet kopā elektrisko birsti.

Akumulatora maiņa

Turiet rezervē oriģinālo "Miele" litija jonu akumulatoru AP01 / AP02 / AP03 (HX LA).

Ievērojiet norādījumus par rīkošanos ar akumulatoru un akumulatora utilizāciju nodaļās "Drošības norādījumi un brīdinājumi", "Jūsu ieguldījums vides aizsardzībā" un "Uzstādīšana un pievienošana" (sadaļa "Vispārējie norādījumi par akumulatoru").

Kļūdu paziņojumi

 Rotējošais birstes rullītis var radīt savainojumus.

Ar rotējošo birstes rullīti var savainoties.

Izslēdziet putekļsūcēju pirms katras kļūdu novēršanas reizes. Šim nolūkam izmantojiet uz “Comfort” roktura esošo ieslēgšanas / izslēgšanas slēdzi.

Kļūdu paziņojumus norāda ātra akumulatora uzlādes līmeņa rādījuma mirgošana pie “PowerUnit”.

Problēma	Cēlonis un novēršana
Ātri mirgo augšējais rādījums	<p>Kļūda “Nepazīstams “Comfort” rokturis”</p> <ul style="list-style-type: none"> ■ Noņemiet “Comfort” rokturi un atkal pielieciet to atpakaļ (skatiet nodaļas “Uzstādīšana un pievienošana” sadaļu ““Comfort” roktura uzlikšana”). ■ Noņemiet akumulatoru, pagaidiet 10 sekundes un ielieciet akumulatoru atpakaļ.
Ātri mirgo vidējais rādījums	<p>Kļūda “Motors pārkaršis”</p> <ul style="list-style-type: none"> ■ Iztukšojiet un iztīriet putekļu nodaļījumu, priekšfiltru un smalko putekļu filtru (skatiet nodaļu “Apkope”). ■ Noņemiet akumulatoru, pagaidiet 10 sekundes un ielieciet akumulatoru atpakaļ. ■ Pirms putekļsūcēja atkārtotas ieslēgšanas uzgaidiet aptuveni 30 minūtes.
Ātri mirgo vidējais un augšējais rādījums	<p>Kļūda “Bloķēts birstu rullītis”</p> <ul style="list-style-type: none"> ■ Ievietojiet pelēko birstu rullīti “Carpet Care” sērijveida komplektācijā iekļautā sarkanā birstu rullīša vietā (skatiet nodaļas “Komplektā iekļauto piederumu izmantošana” sadaļu “Birstu rullītis “Carpet Care””). ■ Izvēlieties zemāku jaudas pakāpi (skatiet nodaļas “Lietošana” sadaļu “Sūkšanas jaudas izvēle”).
Ātri mirgo apakšējais un augšējais rādījums	<p>Iekšēja sistēmas kļūda</p> <ul style="list-style-type: none"> ■ Noņemiet akumulatoru, pagaidiet 10 sekundes, ielieciet akumulatoru atpakaļ un uzlādējiet to.

Problēma	Cēlonis un novēršana
Ātri mirgo apakšējais un vidējais rādījums	<p>Kļūda “Akumulators pārkaršis” vai kļūda “Nepazīstams akumulators”</p> <ul style="list-style-type: none">■ Pirms putekļsūcēja atkārtotas ieslēgšanas uzgaidiet aptuveni 30 minūtes.■ Ievietojiet oriģinālo “Miele” litija jonu akumulatoru AP01 / AP02 / AP03 (HX LA).

Problēmu novēršana

Lielāko daļu traucējumu un kļūdu, kas var rasties ikdienas lietošanas laikā, varat novērst patstāvīgi. Daudzos gadījumos varat ietaupīt laiku un izmaksas, jo nebūs jāvērsas klientu apkalpošanas dienestā.

Turpmākajās tabulās ir sniegti ieteikumi, kā konstatēt un novērst traucējuma vai kļūdas cēloni.

 Rotējošais birstes rullītis var radīt savainojumus.
Ar rotējošo birstes rullīti var savainoties.
Izslēdziet putekļsūcēju pirms katras problēmu novēršanas reizes. Šim nolūkam izmantojiet uz “Comfort” roktura esošo ieslēgšanas / izslēgšanas slēdzi.

Problēma	Cēlonis un novēršana
<p>Pēc ieslēgšanas putekļsūcējs nedarbojas.</p>	<p>Nav ievietots akumulators vai akumulators ir ievietots nepareizi.</p> <ul style="list-style-type: none"> ■ Ievietojiet akumulatoru vai pārbaudiet akumulatora novietojumu (skatiet nodaļas “Uzstādīšana un pievienošana” sadaļu “Akumulatora ievietošana”).
	<p>Akumulators nav pietiekami uzlādēts.</p> <ul style="list-style-type: none"> ■ Uzlādējiet akumulatoru tieši tā, kā ir aprakstīts šajā lietošanas instrukcijā (skatiet nodaļas “Uzstādīšana un pievienošana” sadaļas “Vispārējie norādījumi par akumulatoru” un “Akumulatora uzlādēšana”).
	<p>Nav ievietots oriģinālais “Miele” akumulators.</p> <ul style="list-style-type: none"> ■ Ievietojiet oriģinālo “Miele” litija jonu akumulatoru AP01 / AP02 / AP03 (HX LA).
	<p>Pirmais akumulatora uzlādes process tika veikts ārpus “PowerUnit”.</p> <ul style="list-style-type: none"> ■ Pirmo uzlādes procesu noteikti veiciet kopā ar “PowerUnit”, lai aktivētu akumulatoru (skatiet nodaļas “Uzstādīšana un pievienošana” sadaļas “Vispārējie norādījumi par akumulatoru” un “Akumulatora uzlādēšana”).
	<p>Vēl ir iesprausts uzlādes spraudnis.</p> <ul style="list-style-type: none"> ■ Izvelciet uzlādes spraudni no uzlādes ligzdas akumulatora apakšā.

Problēma	Cēlonis un novēršana
Tīrīšanas rezultāts nav apmierinošs.	<p>Putekļu nodalījums ir pilns.</p> <ul style="list-style-type: none"> ■ Iztukšojiet un iztīriet putekļu nodalījumu (skatiet nodaļu "Apkope"). <p>Elektriskā birste ir netīra / aizķepusi.</p> <ul style="list-style-type: none"> ■ Iztīriet elektrisko birsti (skatiet nodaļas "Apkope" sadaļas "Elektriskās birstes tīrīšana" un "Birstu rullīša noņemšana no elektriskās birstes").
Tīrīšanas veiktspēja mazinās.	<p>Smalko putekļu filtrs / priekšfiltrs ir netīrs.</p> <ul style="list-style-type: none"> ■ Veiciet smalko putekļu filtra starptīrīšanu (skatiet nodaļas "Apkope" sadaļu "Tīrīšanas funkcijas "ComfortClean" aktivēšana"). ■ Rūpīgi iztīriet abus filtrus (skatiet nodaļas "Apkope" sadaļu "Priekšfiltra un smalko putekļu filtra tīrīšana"). <p>Smalko putekļu filtrs ir nodilis.</p> <ul style="list-style-type: none"> ■ Ievietojiet jaunu smalko putekļu filtru (HX FSF-2).
Birstu rullītis negriežas.	<p>Ievietotais birstu rullītis nav optimāli piemērots pamatnei.</p> <ul style="list-style-type: none"> ■ Izvēlieties zemāku jaudas pakāpi (skatiet nodaļas "Lietošana" sadaļu "Sūkšanas jaudas izvēle"). ■ Ievietojiet pelēko birstu rullīti "Carpet Care" (skatiet nodaļas "Komplektā iekļauto piederumu izmantošana" sadaļu "Birstu rullītis "Carpet Care""). <p>Birstu rullītis ir netīrs.</p> <ul style="list-style-type: none"> ■ Iztīriet birstu rullīti (skatiet nodaļas "Apkope" sadaļas "Elektriskās birstes tīrīšana" un "Birstu rullīša noņemšana no elektriskās birstes").
Darbības laikā mainās dzinēja troksnis.	<p>Atkarībā no seguma un izmantotā birstu rullīša automātiski tiek iestatīta elektriskās birstes optimālā jauda.</p> <ul style="list-style-type: none"> ■ Troksnis rodas putekļsūcēja normālas darbības gaitā.

Problēma	Cēlonis un novēršana
Elektriskā birste patvaļīgi izslēdzas.	<p>Elektriskā birste ir pārslogota, piemēram, uz paklāja ar ļoti garām šķiedrām.</p> <ul style="list-style-type: none"> ■ Izslēdziet putekļsūcēju un atkal ieslēdziet ar samazinātu sūkšanas jaudu. Šim nolūkam izmantojiet uz "Comfort" roktura esošo ieslēgšanas / izslēgšanas slēdzi.
Putekļsūcējs gāžas.	<p>Tika izvēlēta konstrukcija "PowerUnit" augšā.</p> <ul style="list-style-type: none"> ■ Novietojiet putekļsūcēju konstrukcijā "PowerUnit" apakšā (skatiet nodaļas "Uzstādīšana un pievienošana" sadaļu "Putekļsūcēja samontēšana").

Klientu apkalpošanas dienests

Kontaktinformācija traucējumu gadījumā

Traucējumu gadījumā, kurus nevarat novērst patstāvīgi, sazinieties ar savu "Miele" specializēto tirgotāju vai "Miele" Klientu apkalpošanas dienestu.

"Miele" Klientu apkalpošanas dienesta kontaktinformācija ir norādīta šī dokumenta beigās.

Garantija

Garantijas termiņš ir 2 gadi.

Papildinformāciju par garantijas nosacījumiem jūsu valstī varat saņemt "Miele" Klientu apkalpošanas dienestā.

Apkope

 Rotējošais birstu rullītis var radīt savainojumus.

Ar rotējošo birstu rullīti var savainoties.

Izslēdziet putekļsūcēju pirms katras tīršanas reizes. Šim nolūkam izmantojiet uz "Comfort" roktura esošo ieslēgšanas / izslēgšanas slēdzi.

Putekļsūcējs un tā piederumi

 Tīkla spriegums var izraisīt elektriskās strāvas triecienu.

Mitruma iekļūšana uzlādes iekārtā var izraisīt elektriskās strāvas triecienu.

Nekad negremdējiet uzlādes iekārtu ūdenī.

Ievērojiet nodaļā "Apkope" sniegtos īpašos putekļu nodalījuma tīršanas norādījumus.

Tīriet putekļsūcēju un visus tā plastmasas piederumus ar tirdzniecībā pieejamajiem plastmasas tīršanas līdzekļiem.

 Nepiemērotu tīršanas līdzekļu radīti bojājumi.

Visas virsmas ir neizturīgas pret skrāpējumiem. Visas virsmas var nokrāsoties vai mainīties, ja tās nonāk saskarē ar nepiemērotiem tīršanas līdzekļiem.

Nelietojiet abrazīvus tīršanas līdzekļus, stikla vai universālos tīrītājus un eļļu saturošus kopšanas līdzekļus.

Papildu piederumi

Pirmām kārtām ievērojiet grīdas seguma ražotāja sniegtos tīrīšanas un kopšanas norādījumus.

Ir ieteicams lietot piederumus ar logotipu "ORIGINAL Miele" uz iepakojuma. Tādā gadījumā varēsiet būt pārliecināti, ka tiek optimāli izmantota putekļsūcēja jauda un sasniegts vislabākais tīrīšanas rezultāts.

Lūdzu, ņemiet vērā, ka putekļsūcēja garantija neattiecas uz traucējumiem putekļsūcēja darbībā un putekļsūcēja bojājumiem, kas ir radušies, izmantojot piederumus, kas nav marķēti ar logotipu "ORIGINAL Miele" uz iepakojuma.

Piederumu iegādes iespējas

Orīģinālos "Miele" piederumus var iegādāties "Miele" interneta veikalā, "Miele" Klientu apkalpošanas dienestā vai pie "Miele" specializētā tirgotāja.

Orīģinālos "Miele" piederumus ir iespējams pazīt pēc logotipa "ORIGINAL Miele" uz iepakojuma.



Turklāt ar 3D4U "Miele" piedāvā bezmaksas piederumu lejupielādi 3D drukas iekārtai (www.miele.de, Service, Ersatzteile & Zubehör).

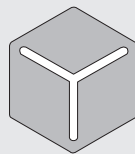

3 D 4 U

Viens vai vairāki no turpmāk minētajiem piederumiem jau ir iekļauti dažu modeļu standarta aprīkojumā.

Elektriskā rokas birste "Electro Compact" (HX SEB)

Intensīvai automobiļu sēdekļu un ar mīksto grīdas segumu izklātu kāpņu pakāpienu tīrīšanai.

Mīksta rullītis "Hardfloor Care" (HX HC)

Neizturīgu cieto grīdas segumu tīrīšanai.

Matraču tīrīšanas uzgalis (SMD 10)

Ērtai matraču, mīksto mēbeļu virsmu un mēbeļu šuvju tīrīšanai.

Lameļu / radiatoru tīrīšanas birste (SHB 30)

Putekļu izsūkšanai no radiatoriem, šauriem plauktiem un salaidumiem.

Salaiduma vietu tīrīšanas uzgalis, 300 mm (SFD 10)

Īpaši garš salaidumu tīrīšanas uzgalis locījuma vietu, spraugu un stūru tīrīšanai.

Salaiduma vietu tīrīšanas uzgalis, 560 mm (SFD 20)

Lokans šuvju tīrīšanas uzgalis grūti pieejamu vietu uzkopšanai.

Papildakumulators AP01 / AP02 / AP03 (HX LA)

Putekļsūcēja izmantošanas ilguma dubultošanai.

Pirms pirmās uzlādēšanas reizes noteikti ņemiet vērā nodaļas "Uzstādīšana un pievienošana" sadaļā "Vispārējie norādījumi par akumulatoru" minētos norādījumus.

Akumulatora uzlādes paliktnis LS03 (HX LS)

Papildakumulatora vienlaicīgai uzlādei neatkarīgi no ierīces.

Pirms pirmās uzlādēšanas reizes noteikti ņemiet vērā nodaļas "Uzstādīšana un pievienošana" sadaļā "Vispārējie norādījumi par akumulatoru" sniegtos norādījumus.

Smalko putekļu filtrs (HX FSF-2)

Pēc apmēram 3 gadiem nomainiet sērijuveida komplektācijā iekļauto smalko putekļu filtru, lai arī turpmāk sasniegtu labāko iespējamo tīrīšanas rezultātu (skatiet nodaļas "Apkope" sadaļu "Priekšfiltra un smalko putekļu filtra tīrīšana").

Uzņēmums "Miele" Latvijā papildus likumā noteiktajām garantijas prasībām pret pārdevēju, tās neierobežojot, piešķir pircējam prasības pret šādām garantijas saistībām, ja tiek iegādāta jauna iekārta.

I Garantijas ilgums un garantijas perioda sākums

1. Garantija tiek piešķirta šādam laika periodam:
 - a) 24 mēneši sadzīves tehnikas iekārtām, kas paredzētas regulārai lietošanai;
 - b) 12 mēneši profesionālām iekārtām, kas paredzētas regulārai lietošanai.
2. Garantijas periods sākas no dienas, kad ir izrakstīts rēķins par iekārtas iegādi.

Garantijas periods nevar tikt pagarināts, ja ir veikti garantijas pakalpojumi un piegāde saistībā ar garantiju.

II Garantijas priekšnoteikumi

1. Iekārta ir iegādāta pie specializētā tirgotāja vai tieši uzņēmumā "Miele" kādā no ES dalībvalstīm, Šveicē vai Norvēģijā un tur arī uzstādīta.
2. Pēc klientu apkalpošanas dienesta darbinieka pieprasījuma tiek uzrādīts garantijas apliecinājums (pirkuma čeks vai aizpildīta garantijas karte).

III Garantijas saturs un apjoms

1. Iekārtas defekti tiek novērsti noteiktā termiņā bez maksas, salabojot vai nomainot bojātās daļas. Šim nolūkam nepieciešamos izdevumus, piemēram, transporta, ceļa, darbaspēka un rezerves daļu izmaksas, sedz uzņēmums "Miele" Latvijā. Nomainītās daļas vai iekārtas kļūst par uzņēmuma "Miele" Latvijā īpašumu.
2. Garantija neattiecas uz bojājumiem, ko uzņēmums "Miele" Latvijā jau novērsis, ja vien tie nav radušies "Miele" Latvijā klientu apkalpošanas dienesta darbinieku tīšas nevērtības vai neuzmanības dēļ.
3. Izmantoto materiālu un piederumu piegāde pakalpojumā nav iekļauta.

IV Garantijas ierobežojumi

Garantija neattiecas uz iekārtas bojājumiem vai darbības traucējumiem, kas radušies šādu apstākļu ietekmē.

1. Nepareiza uzstādīšana vai pievienošana, piemēram, spēkā esošo drošības tehnikas noteikumu vai lietošanas, pievienošanas un montāžas instrukciju neievērošana.
2. Paredzētajam nolūkam neatbilstoša lietošana, kā arī neprasmīga lietošana vai apstrāde, piemēram, ar nepiemērotiem mazgāšanas līdzekļiem vai ķīmikālijām.
3. Ja iekārta ir iegādāta kādā citā ES valstī, Šveicē vai Norvēģijā, tās īpašo tehnisko specifikāciju dēļ tā ir izmantojama vai nu bez ierobežojumiem, vai tikai ar ierobežojumiem.
4. Ārējas iedarbības ietekmē, piemēram, transportēšanas laikā radušies bojājumi, precī pagružot vai tai nokrītot, laikapstākļu vai citu dabas parādību ietekmē radušies bojājumi.
5. Ja remontu un daļu nomaiņu neveic uzņēmuma "Miele" apkalpošanas dienesta darbinieki, kas ir pilnvaroti un sertificēti šo pakalpojumu sniegšanai.
6. Ja netiek izmantotas uzņēmuma "Miele" oriģinālās rezerves daļas, kā arī "Miele" piederumi.
7. Stikla plīsumi un bojātas kvēlspuldzes.
8. Elektriskās strāvas un sprieguma svārstības, kas pārsniedz ražotāja norādīto pieļaujamo robežu vai ir zem tās.
9. Lietošanas instrukcijā sniegto apkopes un tīrīšanas noteikumu neievērošana.

V Datu drošība

Personas dati tiek izmantoti tikai un vienīgi pasūtījuma izpildes vai garantijas pakalpojumu veikšanas vajadzībām, ņemot vērā datu aizsardzības tiesiskos nosacījumus.

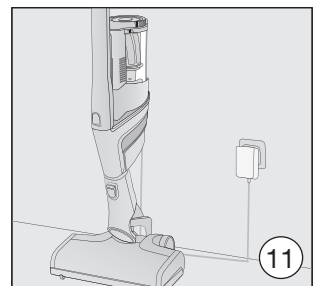
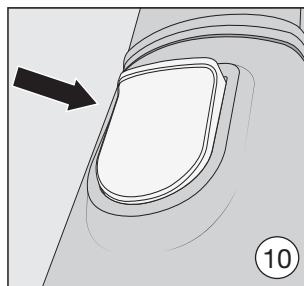
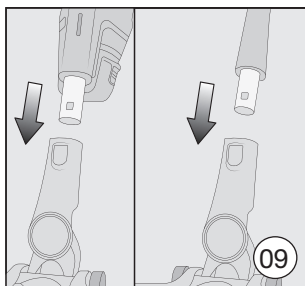
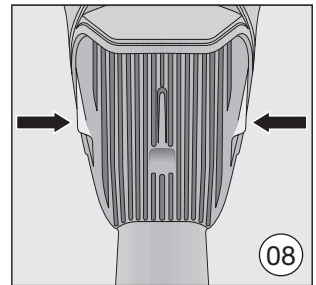
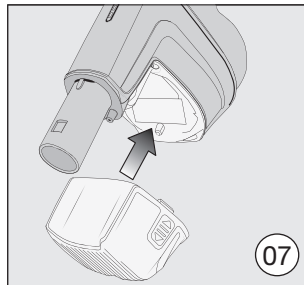
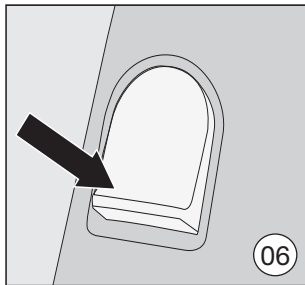
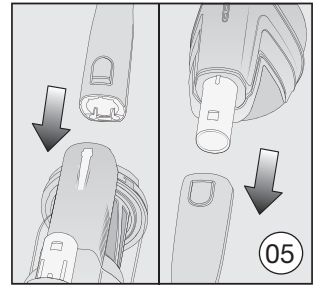
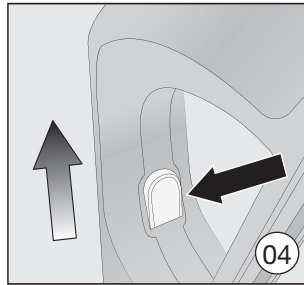
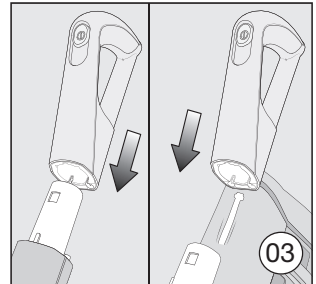
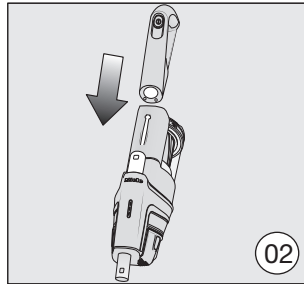
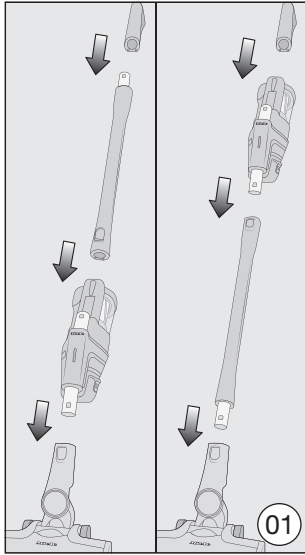

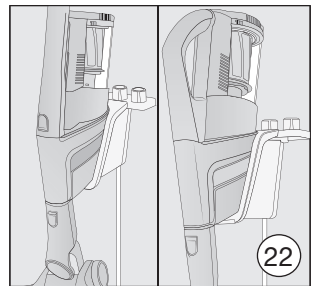
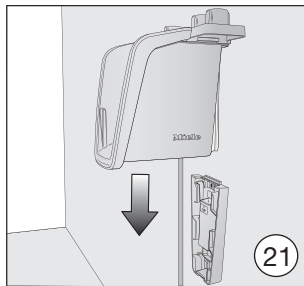
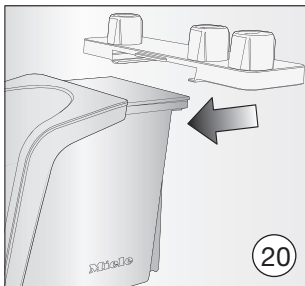
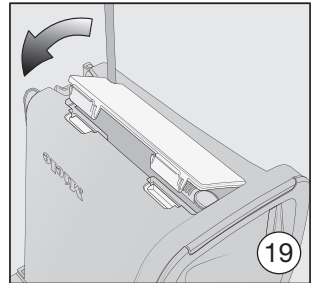
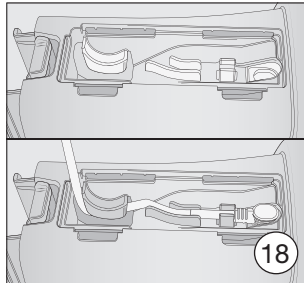
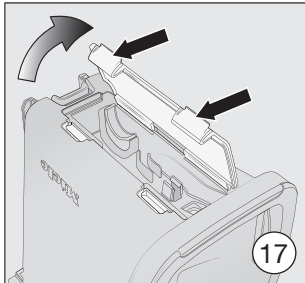
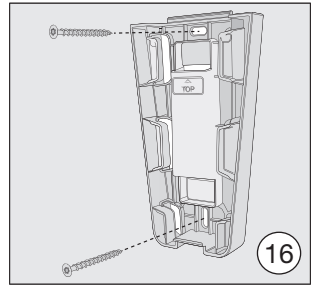
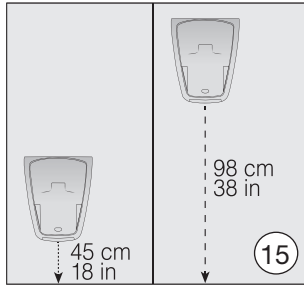
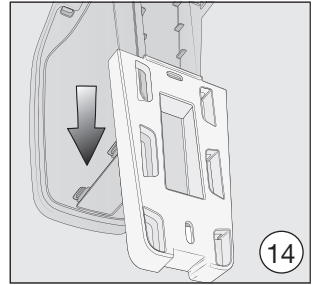
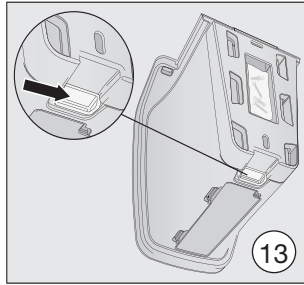
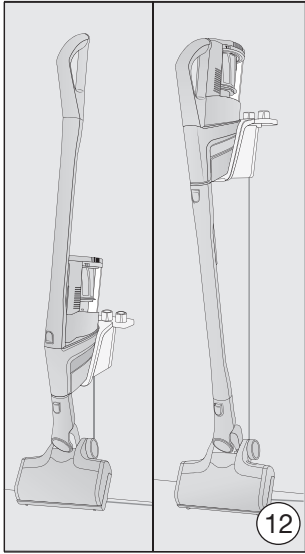

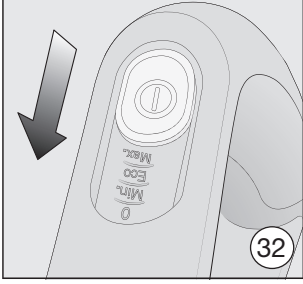
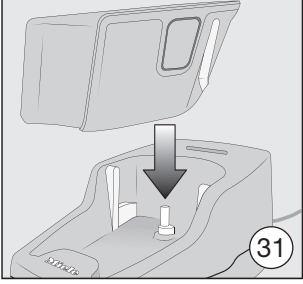
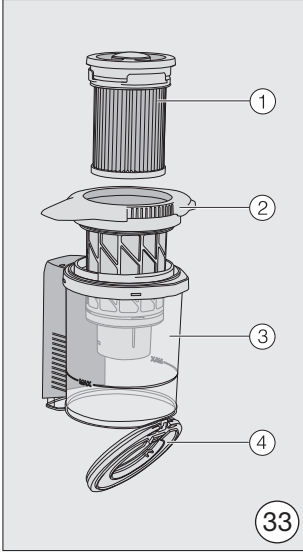
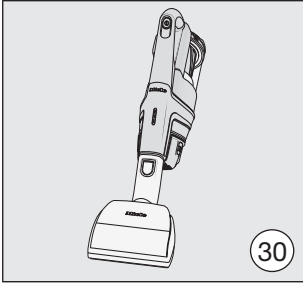
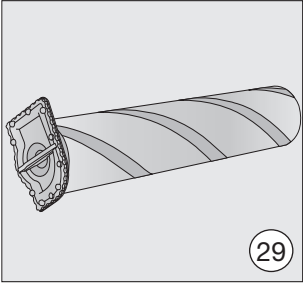
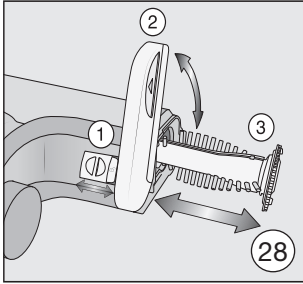
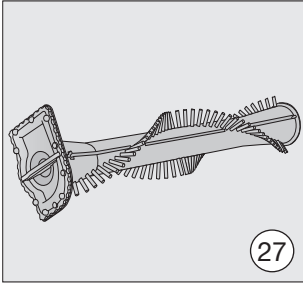
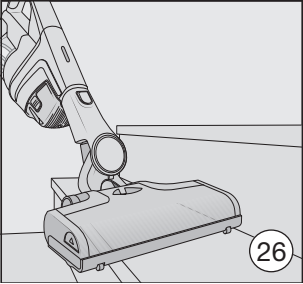
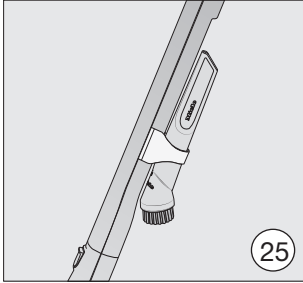
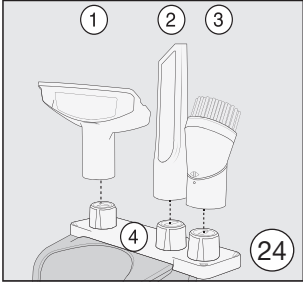
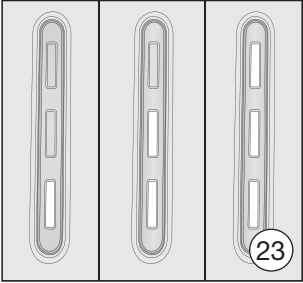

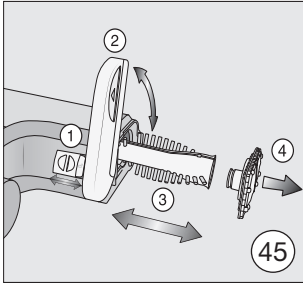
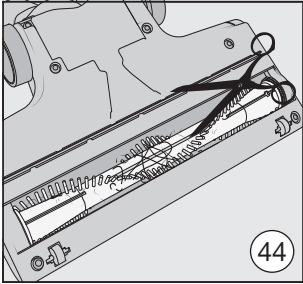
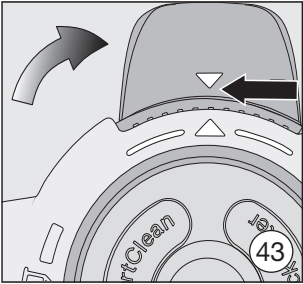
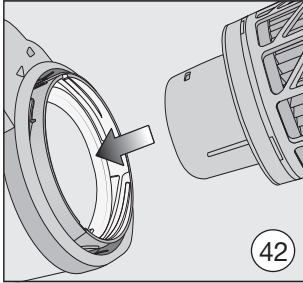
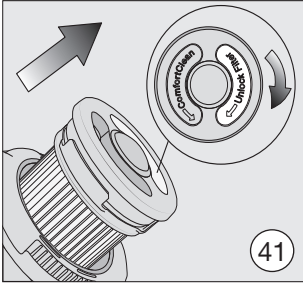
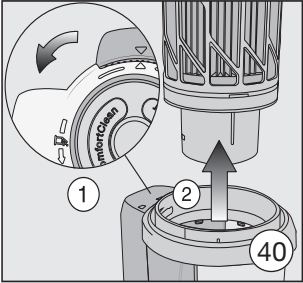
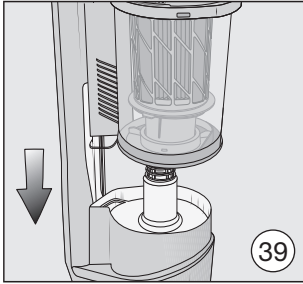
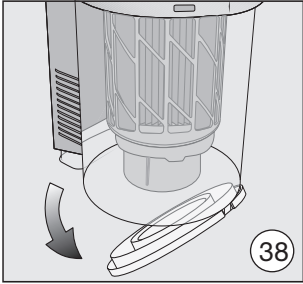
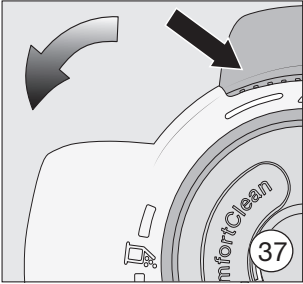
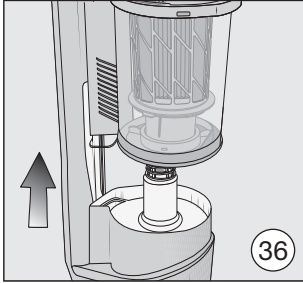
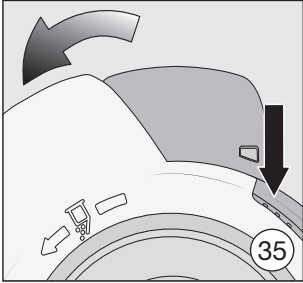
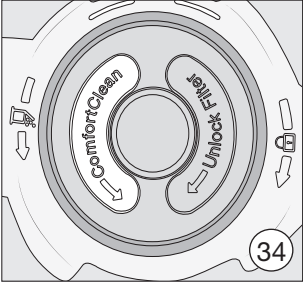

Miele



www.miele.ee



www.miele.lt



www.miele.lv

Saksamaa, Vokietija, Vācija:

Miele & Cie. KG, Carl-Miele-Straße 29, 33332 Gütersloh