

Lietošanas instrukcija Ledusskapis ar saldētavu



Pirms uzstādīšanas, instalācijas, ekspluatācijas sākšanas **obligāti** izlasiet lietošanas un montāžas instrukciju. Tādējādi jūs pasargāsiet sevi un izvairīsieties no iespējamiem iekārtas bojājumiem.

Saturs

Drošības norādījumi un brīdinājumi	4
Jūsu devums apkārtējās vides saudzēšanā	13
Uzstādīšana	14
Uzstādīšanas vieta	14
Blakus uzstādāmās kombinētās iekārtas	15
Klimata klase	15
Gaisa pievade un izvade	16
Mēbeles durvis	16
Horizontālās un vertikālās spraugas izmērs	16
Mēbeles durvju svars	17
Iebūvēšanas izmēri.....	18
Iebūvēšana augstā skapī / sānskats	18
Pieslēgumi un ventilācija	19
Elektrotīkla pieslēgums.....	20
Enerģijas taupīšana	21
Iekārtas apraksts	22
Iekšējais izkārtojums	24
Plaukta / pudeļu plaukta pārvietošana	24
Pudeļu turētāja pārvietošana vai izņemšana	24
Plauktu novietojuma maiņa	24
Augļu un dārzenu atvilktnes izņemšana	24
Pievienotie piederumi	25
Papildus pasūtāmie piederumi	25
Aukstumiekārtas ieslēgšana un izslēgšana	26
Pirms pirmās lietošanas reizes	26
Aukstumiekārtas ieslēgšana.....	26
Pareiza temperatūra	28
Temperatūras rādījums	29
Temperatūras iestatīšana.....	29
Iestatījumu iespējamās vērtības	29
Intensīvās dzesēšanas un intensīvās saldēšanas funkcijas lietošana	30
Brīvdienų režīma izmantošana	32
Temperatūras un durvju brīdinājuma signāls	33
Pārtikas produktu uzglabāšana dzesēšanas zonā	35
Dažādas aukstuma zonas	35
Ievietošanai dzesēšanas zonā nepiemēroti produkti.....	36

Norādījumi par pārtikas produktu iegādi	36
Pareiza pārtikas produktu uzglabāšana	37
Saldēšana un uzglabāšana	38
Kas notiek, sasaldējot svaigus pārtikas produktus?	38
Maksimālais sasaldējamo produktu daudzums	38
Gatavo dziļi sasaldēto produktu glabāšana	38
Svaigu pārtikas produktu sasaldēšana mājas apstākļos	39
Saldētu produktu uzglabāšanas laiks.....	40
Piederumu izmantošana.....	40
Ledus kubiņu gatavošana	40
Atkausēšana	41
Tīrīšana un kopšana	42
Norādījumi par tīrīšanas līdzekļiem.....	42
Aukstumiekārtas sagatavošana tīrīšanai	43
Iekšpusē tīrīšana.....	43
Durvju blīvējuma tīrīšana	43
Gaisa pievades un izvades atveru tīrīšana	43
Pēc tīrīšanas	44
Problēmu novēršana	45
Trokšņu cēloņi	52
Klientu apkalpošanas dienests	53
Kontaktinformācija traucējumu gadījumā.....	53
Datubāze “EPREL”	53
Garantija	53
Garantijas noteikumi	54

Drošības norādījumi un brīdinājumi

Šī aukstumiekārta atbilst obligāto drošības noteikumu prasībām. Tomēr nepareiza lietošana var radīt traumas personām un materiālus zaudējumus.

Pirms aukstumiekārtas ekspluatācijas sākšanas rūpīgi izlasiet lietošanas un montāžas instrukciju. Tajā ir sniegti svarīgi norādījumi par iebūvēšanu, drošību, lietošanu un apkopi. Tādējādi pasargāsi sevi un nesabojāsi aukstumiekārtu.

Saskaņā ar standartu IEC 60335-1 "Miele" norāda, ka visa sniegtā informācija par aukstumiekārtas uzstādīšanu, kā arī norādījumi par drošību un brīdinājumi ir obligāti jāizlasa un jāievēro.

"Miele" nevar uzņemties atbildību par zaudējumiem, kas ir radušies šo norādījumu neievērošanas dēļ.

Saglabājiet lietošanas un montāžas instrukciju un nododiet to kopā ar iekārtu, ja mainās tās īpašnieks.

Paredzētā izmantošana

- ▶ Aukstumiekārta ir paredzēta lietošanai māj-saimniecībās un māj-saimniecības apstākļiem līdzīgās uzstādīšanas vietās, piemēram,
 - veikalos, birojos un līdzīgā darba vidē;
 - zemnieku saimniecībās;
 - viesnīcās, moteļos, pansijās un citās līdzīgās iestādēs klientu vajadzībām.

Šī aukstumiekārta nav paredzēta lietošanai ārpus telpām.

- ▶ Lietojiet šo aukstumiekārtu tikai pārtikas produktu atdzesēšanai un uzglabāšanai, svaigu produktu sasaldēšanai un saldētu produktu uzglabāšanai, kā arī ledus gabaliņu gatavošanai mājas apstākļos. Nekādi citi izmantošanas veidi nav atļauti.

▶ Aukstumiekārta nav piemērota medikamentu, asins plazmas, laboratorijas preparātu un līdzīgu Medicīnisko produktu regulā minēto vielu vai produktu glabāšanai un atdzesēšanai. Nepareiza aukstumiekārtas izmantošana var izraisīt uzglabājamo produktu kvalitātes zudumus vai sabojāšanos. Turklāt aukstumiekārta nav piemērota izmantošanai sprādzienbīstamās vietās.

“Miele” neatbild par zaudējumiem, kas ir radušies paredzētajam nolūkam neatbilstošas izmantošanas vai nepareizas apkopes dēļ.

▶ Personas (tostarp bērni), kuras ierobežotu fizisko, garīgo un uztveres spēju vai pieredzes trūkuma un nezināšanas dēļ nevar droši lietot aukstumiekārtu, nedrīkst darboties ar to bez uzraudzības.

Šīs personas drīkst darboties ar aukstumiekārtu bez uzraudzības tikai tad, ja tām ir izskaidrota droša tās izmantošana und tās izprot iespējamos riskus.

Bērni un sadzīves tehnika

▶ Bērniem, kuri ir jaunāki par 8 gadiem, jāatrodas drošā attālumā no aukstumiekārtas vai tie pastāvīgi jāuzrauga.

▶ Bērni no astoņu gadu vecuma drīkst lietot aukstumiekārtu bez pieaugušo uzraudzības, ja tiem ir izskaidroti visi iekārtas drošas lietošanas nosacījumi. Bērniem ir jāpazīst un jāsaprot iespējamie riski, ko var izraisīt nepareiza iekārtas lietošana.

▶ Bērni nedrīkst bez uzraudzības tīrīt aukstumiekārtu vai veikt tās apkopi.

▶ Uzraugiet bērnus, kuri uzturas aukstumiekārtas tuvumā. Nekad neļaujiet bērniem spēlēties ar iekārtu.

▶ Nosmakšanas risks! Bērni, spēlējoties ar iepakojuma materiālu (piemēram, plēvi), var tajā ietīties vai pārvilkēt to sev pār galvu un nosmakt. Glabājiet iepakojuma materiālu bērniem nepieejamā vietā.

Drošības norādījumi un brīdinājumi

Tehniskā drošība

► Aukstumaģenta cirkulācijas kontūra hermētiskums ir pārbaudīts. Aukstumiekārta atbilst attiecīgajiem drošības nosacījumiem, kā arī atbilstošajām ES direktīvām.



► Šī aukstumiekārta satur aukstumaģentu izobutānu (R600a), dabīgu gāzi, kas ir ļoti draudzīga videi, taču uzliesmojoša. Šis aukstumaģents nekaitē ozona slānim un nepalielina siltumnīcefektu. Šī videi draudzīgā aukstumaģenta izmantošana daļēji ir izraisījusi ierīces darbības trokšņa palielināšanos. Visā dzesēšanas sistēmā līdz ar kompresora darbības trokšņiem var būt dzirdamas šalcošas skaņas. Šos efektus diemžēl nevar novērst, taču tie nekādi neietekmē aukstumiekārtas darbības jaudu.

Transportējot un iebūvējot / uzstādot aukstumiekārtu, pievērsiet uzmanību, lai netiktu bojāta neviena dzesēšanas sistēmas daļa. Aukstumaģenta noplūde var izraisīt acu bojājumus.

Bojājumu gadījumā:

- izvairieties no atklātas uguns un liesmu avotiem;
- atvienojiet aukstumiekārtu no elektrotīkla;
- dažas minūtes vēdiniet telpu, kurā atrodas aukstumiekārta;
- paziņojiet klientu apkalpošanas dienestam.

► Jo vairāk aukstumaģenta ir aukstumiekārtā, jo lielākai ir jābūt telpai, kurā aukstumiekārta tiks novietota. Iespējamās noplūdes gadījumā pārāk mazā telpā var izveidoties uzliesmojošs gāzes un gaisa maisījums. Uz 11 g aukstumaģenta jābūt vismaz 1 m³ telpas. Aukstumaģenta daudzums ir norādīts uz tehnisko datu plāksnītes aukstumiekārtas iekšpusē.

Drošības norādījumi un brīdinājumi

▶ Uz aukstumiekārtas tehnisko datu plāksnītes norādītajiem pieslēguma datiem (drošinātāji, frekvence, spriegums) ir jābūt vienādiem ar elektrotīkla datiem, lai neradītu iekārtas bojājumus. Salīdziniet datus pirms pieslēgšanas.

Ja rodas šaubas, konsultējieties ar kvalificētu elektrotehnikas speciālistu.

▶ Aukstumiekārtas elektrodrošība ir garantēta tikai tad, ja tā ir savienota ar atbilstoši ierīkotu zemējuma sistēmu. Šī drošības pamatprasība ir obligāti jāievēro. Ja rodas šaubas, ļaujiet, lai elektroinstalāciju pārbauda kvalificēts elektrotehnikas speciālists.

▶ Aukstumiekārtas stabilu un drošu ekspluatāciju ir iespējams garantēt tikai tad, ja aukstumiekārta ir pievienota publiskajam elektrotīklam.

▶ Ja barošanas kabelis ir bojāts, tā nomaiņu drīkst veikt tikai "Miele" pilnvarots speciālists, lai neradītu apdraudējumu lietotājam.

▶ Sadalītāji vai pagarinātāji nesniedz nepieciešamo drošību (ugunsbīstamība). Nepieslēdziet ar tiem aukstumiekārtu elektrotīklam.

▶ Ja mitrums iekļūst iekārtas elektriskajās daļās vai barošanas kabelī, var rasties īsslēgums. Tāpēc nedarbiniet aukstumiekārtu mitrās vietās vai vietās, kur tā var tikt apšļakstīta (piemēram, garāžā, veļas mazgātavā).

▶ Šo aukstumiekārtu nedrīkst izmantot vietā, kas nav stacionāra (piemēram, uz kuģa).

▶ Aukstumiekārtas bojājumi var apdraudēt lietotāja drošību. Pārbaudiet, vai iekārtai nav redzamu bojājumu. Nekad nelietojiet bojātu aukstumiekārtu.

▶ Lai nodrošinātu drošu aukstumiekārtas darbību, lietojiet aukstumiekārtu tikai iebūvētā veidā.

▶ Uzstādīšanas un apkopes, kā arī remontdarbu laikā aukstumiekārta ir jāatvieno no elektrotīkla. Aukstumiekārta no elektrotīkla ir atvienota tikai tad, ja:

Drošības norādījumi un brīdinājumi

- elektroinstalācijas drošinātāji ir izslēgti vai
 - elektroinstalācijas skrūvējamie drošinātāji ir pilnībā izskrūvēti, vai
 - barošanas kabelis ir atvienots no elektrotīkla. Ja barošanas kabelis ir aprīkots ar kontaktdakšu, atvienojiet to no elektrotīkla, velkot kontaktdakšu, nevis kabeli.
- ▶ Nepareizi veikti uzstādīšanas un apkopes vai remonta darbi var nopietni apdraudēt iekārtas lietotāju.
- Uzstādīšanas un apkopes vai remonta darbus drīkst veikt tikai “Miele” pilnvaroti speciālisti.
- ▶ Garantija tiek zaudēta, ja aukstumiekārtas labošanas darbus neveic “Miele” pilnvarots klientu apkalpošanas dienests.
- ▶ Bojātās daļas drīkst aizstāt tikai ar oriģinālajām “Miele” rezerves daļām. Tikai šādu rezerves daļu lietošanas gadījumā “Miele” garantē, ka drošības prasības ir pilnībā izpildītas.
- ▶ Šī aukstumiekārta īpašu prasību dēļ (piemēram, attiecībā uz temperatūru, mitrumu, ķīmisko izturību, noturību pret berzi un vibrāciju) ir aprīkota ar īpašu apgaismojumu. Šo apgaismojumu drīkst lietot tikai paredzētajam nolūkam. Apgaismojums nav piemērots telpu apgaismošanai. Nomainītu drīkst veikt tikai pilnvarots speciālists vai “Miele” Klientu apkalpošanas dienests. Šajā aukstumiekārtā ir “E” energoefektivitātes klases gaismas avoti.

Atbilstoša uzstādīšana

- ▶ Uzstādot aukstumiekārtu, noteikti ņemiet vērā arī pievienoto montāžas instrukciju.
- ▶ Uzstādiet aukstumiekārtu ar otras personas palīdzību.
- ▶ Durvju atdures maiņu (ja tā ir nepieciešama) veiciet atbilstoši pievienotajai montāžas instrukcijai.
- ▶ Noteikti uzstādiet aukstumiekārtu horizontāli. Tikai tā var garantēt nevainojamu darbību.

► Iebūvējiet aukstumiekārtu tikai stabilā, taisnstūrīnā un horizontālā iebūvēšanas skapī, kas atrodas uz horizontālas un līdzenas grīdas.

Pareiza izmantošana

► Aukstumiekārta ir paredzēta lietošanai noteiktā klimata klasē (apkārtējās temperatūras diapazonā), kuras robežvērtības ir jāievēro. Klimata klase ir norādīta uz aukstumiekārtas iekšpusē piestiprinātās identifikācijas datu plāksnītes. Zemāka apkārtējā temperatūra izraisa ilgāku kompresora dīkstāves laiku, tāpēc aukstumiekārta nevar uzturēt nepieciešamo temperatūru.

► Gaisa pievadīšanas un novadīšanas atveres nedrīkst noslēgt vai aizsegt ar dažādiem priekšmetiem. Pretējā gadījumā netiek nodrošināta nevainojama ventilācija. Palielinās enerģijas patēriņš un ir iespējami iekārtas detaļu bojājumi.

► Ja iekārtā vai iekārtas durvīs uzglabājat taukus vai eļļu saturošus pārtikas produktus, pievērsiet uzmanību, lai iespējami noplūdušās taukvielas, piemēram, eļļa, nenonāktu saskarē ar iekārtas plastmasas daļām. Tas var radīt sprieguma plaisas iekārtas plastmasas daļās un izraisīt šo daļu lūšanu vai plīšanu.

► Ugunsgrēka un sprādziena risks. Neuzglabājiet aukstumiekārtā sprādzienbīstamas vielas un produktus, kas satur degošas, strauji izplūstošas gāzes (piemēram, aerosolus). Elektriskās daļas var izraisīt uzliesmojošu gāzu maisījumu aizdegšanos.

► Sprādziena risks. Nelietojiet aukstumiekārtā elektriskās ierīces (piemēram, saldējuma aparātu). Tas var radīt dzirksteļošanu.

► Savainojumu un bojājumu risks. Neglabājiet saldēšanas zonā kārbas un pudeles ar gāzētiem dzērieniem vai šķīdriem, kas var sasalt. Kārbas vai pudeles var pārsprāgt.

► Savainojumu un bojājumu risks. Pudeles, kas ir ievietotas saldēšanas zonā paātrinātai dzesēšanai, ir jāizņem ne vēlāk kā pēc stundas. Pudeles var pārsprāgt.

Drošības norādījumi un brīdinājumi

- ▶ Savainojumu risks. Nepieskarieties saldētiem produktiem un metāla daļām ar slapjām rokām. Rokas var apsaldēt.
- ▶ Savainojumu risks. Nekādā gadījumā tūlīt pēc izņemšanas no saldētavas nelieciet mutē ledus gabaliņus un saldējumu, it īpaši, ja tam ir augsts ūdens saturs. Saldēto produktu ļoti zemā temperatūra var izraisīt lūpu vai mēles apsaldējumus.
- ▶ Atkārtoti nesasaldējiet daļēji atkusušus vai atkusušus produktus. Izlietojiet tos, cik drīz vien iespējams, jo produkti zaudē uzturvērtību un bojājas. Pēc vārīšanas vai cepšanas atkausētos produktus var atkal sasaldēt.
- ▶ Lietojot uzturā produktus, kam beidzies derīguma termiņš, pastāv saindēšanās risks. Derīguma termiņu ietekmē dažādi faktori, piemēram, pārtikas produktu svaigums, kvalitāte un uzglabāšanas temperatūra. Ievērojiet pārtikas produktu ražotāja ieteikto uzglabāšanas termiņu un uzglabāšanas norādījumus.

Piederumi un rezerves daļas

- ▶ Lietojiet tikai oriģinālos “Miele” piederumus. Ja iekārtā ir uzstādītas vai iebūvētas nepiederīgas daļas, garantija un / vai ražotāja atbildība par izstrādājumu tiek zaudēta.
- ▶ “Miele” garantē funkcijas nodrošinošo rezerves daļu piegādi līdz 15 gadiem, bet vismaz 10 gadus pēc jūsu aukstumiekārtas sērijas ražošanas pārtraukšanas.

Tīršana un kopšana

- ▶ Neapstrādājiet durvju blīvējumu ar eļļām vai ziedēm. Pretējā gadījumā durvju blīvējums ar laiku kļūs porains.
- ▶ Tvaika tīrītāja radītais mitrums var sasniegt zem sprieguma esošās iekārtas daļas un izraisīt īsslēgumu. Aukstumiekārtas tīrīšanai un atkausēšanai nekad neizmantojiet tvaika tīrītāju.
- ▶ Smaili vai asi priekšmeti bojā aukstuma ģeneratoru un aukstumiekārta kļūst nelietojama. Tāpēc smailus un asus priekšmetus nedrīkst izmantot, lai noņemtu:
 - apsarmojumu un apledošanu;
 - piesalušus ledus slāņus un pārtikas produktus.
- ▶ Atkausēšanas nolūkos nekad neievietojiet iekārtā elektriskos sildelementus vai sveces. Tā tiks bojātas iekārtas plastmasas detaļas.
- ▶ Neizmantojiet atkausēšanas aerosolus vai ledus noņēmējus. Tie var veidot sprādzienbīstamas gāzes, saturēt šķīdinātājus vai vielas, kas bojā plastmasas daļas vai var būt kaitīgi veselībai.

Drošības norādījumi un brīdinājumi

Pārvadāšana

- ▶ Aukstumiekārtu vienmēr pārvietojiet vertikālā pozīcijā un transportēšanai paredzētajā iepakojumā, lai nerastos nekādi bojājumi.
- ▶ Savainojumu un bojājumu risks. Pārvietojiet aukstumiekārtu ar otras personas palīdzību, jo aukstumiekārta ir smaga.

Nolietotās iekārtas likvidēšana

- ▶ Šajā gadījumā sabojājat savas vecās iekārtas durvju aizslēgu. Tādējādi novērsīsiet iespēju, ka bērni spēlējoties ieslēdzas iekārtā un nokļūst dzīvībai bīstamā situācijā.
- ▶ Dzesinātāja noplūde var izraisīt acu traumas! Nesabojājat nevienu saldēšanas sistēmas daļu, piemēram:
 - pārdurot iztvaikotāja dzesētājvielas kanālus;
 - samezģlojot cauruļvadus;
 - noskrāpējot virsmas pārklājumu.

Simbols uz kompresora (atkarībā no modeļa)

Šis norādījums attiecas tikai uz otrreizējo pārstrādi. Parastas lietošanas laikā riski nepastāv.



- ▶ Kompresorā esošā eļļa, ja to norij vai tā iekļūst elpceļos, ir bīstama dzīvībai.

Transportēšanas iepakojuma likvidēšana

Iepakojums pasargā aukstumiekārtu no iespējamajiem bojājumiem pārvadāšanas laikā. Iepakojuma materiāli ir izraudzīti, ņemot vērā vides aizsardzības un materiālu otrreizējās izmantošanas prasības, tādēļ tos var pārstrādāt.

Iepakojumu otrreizēja pārstrāde ļauj taupīt izejmateriālus un mazina atkritumu daudzumu materiālu apritē. Jūsu piegādātājs iepakojumu pieņems atpakaļ.

Nolietotās iekārtas utilizācija

Elektriskās un elektroniskās ierīces bieži satur vērtīgus materiālus. Tās satur arī noteiktas vielas, maisījumus un detaļas, kas bija nepieciešamas to darbībai un drošībai. Ja šie materiāli nokļūst sadzīves atkritumos vai ar tiem rīkojas neatbilstoši, tie var kaitēt cilvēku veselībai un videi. Tāpēc nekādā gadījumā neizmetiet nolietotās ierīces sadzīves atkritumos.

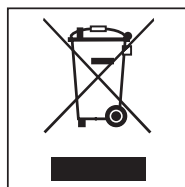

Izmantojiet vietējās pašvaldības, specializētā tirgotāja vai “Miele” ierīkotu oficiālu savākšanas un pieņemšanas punktu elektrisko un elektronisko ierīču nodošanai un utilizācijai. Saskaņā ar likumu jūs atbildat par jebkuru personas datu dzēšanu no utilizācijai paredzētās likvidējamās iekārtas.

Parūpējieties, lai jūsu aukstumiekārtas cauruļvadi netiktu sabojāti, transportējot līdz pienācīgas, videi draudzīgas utilizācijas vietai.

Tādējādi tiks nodrošināts, ka dzesēšanas sistēmā esošais aukstumaģents un kompresorā esošā eļļa nenonāks apkārtējā vidē.

Lūdzu, nodrošiniet, lai likvidējamā iekārta līdz aiztransportēšanai tiktu uzglabāta bērniem nepieejamā vietā. Informāciju par to var iegūt šīs lietošanas un montāžas instrukcijas nodaļā “Drošības norādījumi un brīdinājumi”.

Uzstādīšana

Uzstādīšanas vieta

 Aukstumiekārtas apgāšanās rada bojājumu un savainojumu risku.

Aukstumiekārta ir smaga un var svērties uz priekšu, ja iekārtas durvis ir atvērtas.

Iekārtas durvīm ir jābūt aizvērtām, līdz aukstumiekārta ir iebūvēta. Aukstumiekārta ir jānostiprina iebūvēšanas nišā saskaņā ar lietošanas un montāžas instrukciju.

 Siltumu izstarojošu iekārtu izraisīts ugunsgrēka un bojājumu risks.

Siltumu izstarojošas iekārtas var aizdegties un izraisīt aukstumiekārtas aizdegšanos.

Aukstumiekārtu nedrīkst iebūvēt zem plīts virsmas.

 Atklātu liesmu izraisīts ugunsgrēka un bojājumu risks.

Atklātas liesmas var izraisīt aukstumiekārtas aizdegšanos.

Nenovietojiet aukstumiekārtas tuvumā atklātas liesmas avotus, piemēram, sveci.

Uzstādīšanai piemērota ir sausa, labi vēdināma telpa.

Izvēloties uzstādīšanas vietu, lūdzu, ņemiet vērā, ka aukstumiekārtas elektroenerģijas patēriņš palielinās, ja tā tiek uzstādīta tiešā apkures ierīču, plīts vai cita siltuma avota tuvumā. Nepieļaujiet tiešu saules staru iedarbību.

Jo augstāka ir apkārtējā temperatūra, jo ilgāk darbosies kompresors un jo lielāks būs elektroenerģijas patēriņš.

 Augsts gaisa mitrums var izraisīt bojājumus.

Augstā gaisa mitrumā uz aukstumiekārtas ārējām virsmām var veidoties kondensāts.

Šis ūdens kondensāts var izraisīt iekārtas ārsienu koroziju.

Uzstādiet aukstumiekārtu sausā telpā ar pietiekamu ventilāciju un / vai klimata kontroli.

Pēc uzstādīšanas pārlicinieties, ka iekārtas durvis aizveras pareizi un aukstumiekārta ir iebūvēta atbilstoši norādījumiem. Ir jāievēro norādītais gaisa pievades un izvades atveru šķērsriezumu izmērs.

Blakus uzstādāmās kombinētās iekārtas

 Kondensāts var izraisīt iekārtas ārsienu bojājumus.

Ja ir augsts gaisa mitrums, uz iekārtas ār sienām var veidoties kondensāts un izraisīt koroziju.

Ieteicams nenovietot blakus aukstumiekārtai citas vertikālas vai horizontālas iekārtas.

Ja vēlaties uzstādīt vienu otram blakus aukstumiekārtas bez integrētas apsildes, starp aukstumiekārtām ir jāievēro 150 mm atstatums.

Klimata klase

Aukstumiekārta ir paredzēta lietošanai noteiktā klimata klasē (telpas temperatūras diapazonā), kuras robežvērtības ir jāievēro.

Zemākā telpas temperatūrā pieaug kompresora dīkstāves laiks. Tas var paugstināt temperatūru aukstumiekārtā un tādējādi izraisīt bojājumus.

Klimata klase ir norādīta uz aukstumiekārtas iekšpusē piestiprinātās identifikācijas datu plāksnītes.

Klimata klase	Telpas temperatūra
SN	+10 līdz +32 °C
N	+16 līdz +32 °C
ST	+16 līdz +38 °C
T	+16 līdz +43 °C

Ja SN klimata klases aukstumiekārta tiek izmantota zemākās telpas temperatūrās (līdz +5 °C), tiek nodrošināta nevainojama darbība.

Uzstādīšana

Gaisa pievade un izvade

 Nepietiekama ventilācija var izraisīt ugunsgrēku un bojājumus.

Ja aukstumiekārta netiek pietiekami labi vēdināta, kompresors ieslēdzas biežāk un darbojas ilgāk. Tas rada palielinātu elektroenerģijas patēriņu un paaugstinātu kompresora darba temperatūru, kas savukārt var izraisīt kompresora bojājumus.

Pārliecinieties, ka aukstumiekārtai tiek nodrošināta pietiekama ventilācija.

Noteikti ievērojiet norādītos gaisa pievades un izvades atveru šķērsgriezumus.

Gaisa pievades un izvades atveres nedrīkst noslēgt vai aizsegt.

Turklāt no tām regulāri ir jāiztīra puteļi.

Gaiss pie aukstumiekārtas aizmugures sienas sasilst. Tāpēc mēbelēs, kurās iekārta tiek iebūvēta, ir jānodrošina nevainojama gaisa pievade un izvade (skatiet nodaļu "Iebūvēšanas izmēri" un pievienoto montāžas instrukciju).

Mēbeles durvis

Horizontālās un vertikālās spraugas izmērs

Mēbeles durvju biezums un malu rādiuss, kā arī apkārtējās (horizontālās un vertikālās) spraugas izmērs tiek noteikts atkarībā no virtuves iekārtojuma.

Noteikti ņemiet vērā turpmāk minētos norādījumus.

- Horizontālās spraugas izmērs

Spraugai starp mēbeles durvīm un virs vai zem tām esošajām skapja durvīm ir jābūt vismaz 3 mm platai.

- Vertikālās spraugas izmērs

Ja sprauga starp aukstumiekārtas mēbeles durvīm un eņģu pusē blakus esošās virtuves mēbeles priekšpusi vai noslēdzošo sānu ir pārāk šaura, atverot aukstumiekārtas durvis, tās var atsisties pret virtuves mēbeles priekšpusi / sānu sienu.

Spraugas izmērs ir jānosaka individuāli atkarībā no mēbeles durvju biezuma un malu rādiusa.

Plānojot virtuves iekārtojumu vai nomaiņot aukstumiekārtu, ņemiet to vērā, lai nodrošinātu pareizu iebūvēšanu.

Mēbeles durvju biezums A (mm)	Spraugas izmērs X (mm) dažādiem malu rādiusiem B			
	R0	R1	R2	R3
≥16–19	2,5			
20	3	3	2,5	2,5
21	3	3	2,5	2,5
22	4	3,5	3	3

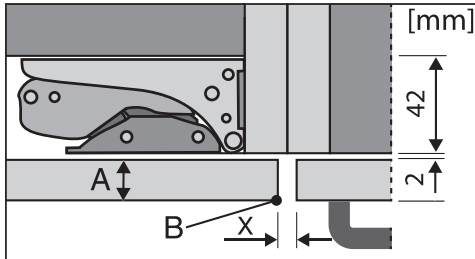

Blakus esošās virtuves mēbeles priekšpuse

A = mēbeles priekšpuses biezums

B = malu rādiuss

X = spraugas izmērs

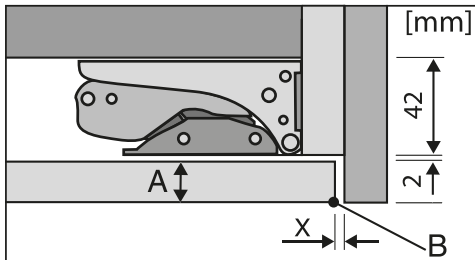

Nošlēdzošā sānu siena

A = mēbeles priekšpuses biezums

B = malu rādiuss

X = spraugas izmērs

Ieteikums: Starp mēbeles korpusu un sānu sienu uzstādiet distanceru. Tādējādi iegūsiet pietiekami platu spraugu.

Mēbeles durvju svars

⚠ Pārāk smagas mēbeles durvis var izraisīt bojājumus.

Uzstādītās mēbeles durvis, kas pārsniedz pieļaujamo svaru, var bojāt eņģes, kas var nelabvēlīgi ietekmēt iekārtas darbību.

Mēbeļu durvju maksimāli pieļaujamais svars, kg:

Aukstumiekārta	augšējās mēbeles durvis	apakšējās mēbeles durvis
KFN 7714 F	15	15

Uzstādīšana

Iebūvēšanas izmēri

Iebūvēšana augstā skapī / sānskats

Visi izmēri ir norādīti milimetros.

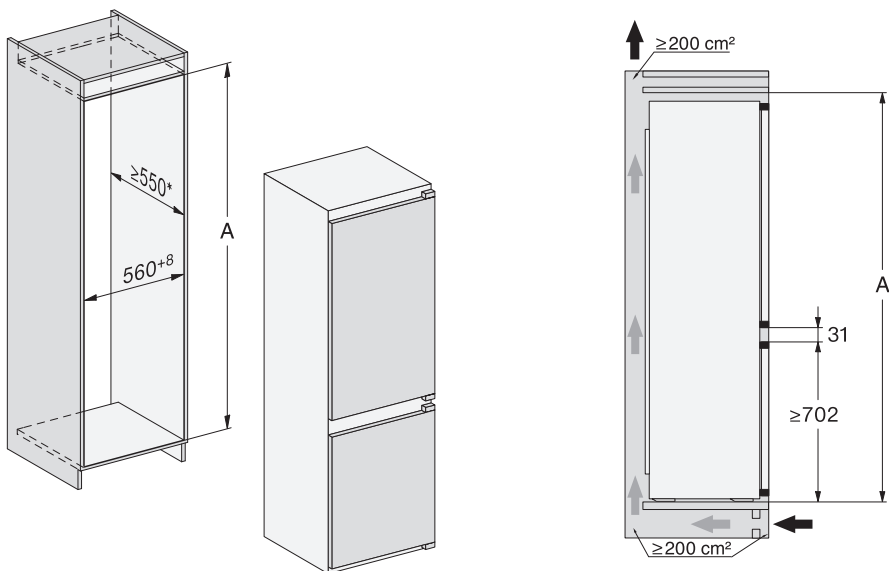

* Deklarētais elektroenerģijas patēriņš ir noteikts nišas dziļumam 560 mm. Aukstumiekārta nevainojami darbojas, arī ja nišas dziļums ir 550 mm, taču nedaudz palielinās elektroenerģijas patēriņš.

Pirms iebūvēšanas pārlicinieties, ka skapis iekārtas iebūvēšanai atbilst norādītajiem iebūvēšanas izmēriem. Lai nodrošinātu pareizu aukstumiekārtas darbību, ir obligāti jāievēro norādītais gaisa pievades un izvades atveru šķērsriezumu izmērs.

Nišas augstums
A

KFN 7714 F

1.772 – 1.788

Pieslēgumi un ventilācija

Visi izmēri ir norādīti milimetros.

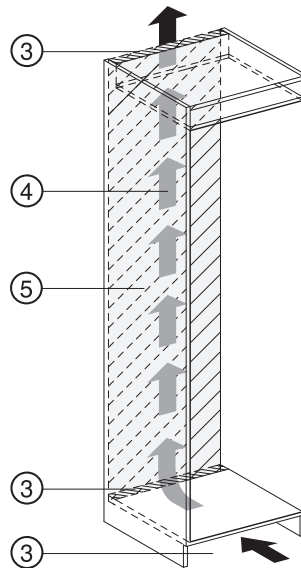
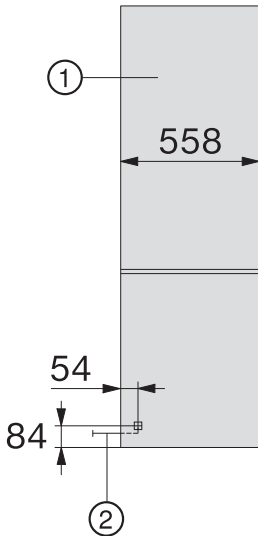

- ① Pretskats
- ② Barošanas kabelis, garums = 2200 mm
- ③ Ventilācijas atvere, vismaz 200 cm²
- ④ Ventilācija
- ⑤ Šajā zonā nevar pieslēgt

Uzstādīšana

Elektrotīkla pieslēgums

Aukstumiekārta ir sagatavota pieslēgšanai 50 Hz, 220–240 V maiņstrāvai.

Ir nepieciešami vismaz 10 A drošinātāji.

Savienojumam drīkst izmantot tikai kontaktligzdu ar zemējumu, kas ir uzstādīta saskaņā ar spēkā esošajiem normatīviem. Pieslēgums elektrotīklam ir jāveic atbilstoši VDE 0100 vadlīnijām.

Lai ārkārtas gadījumā aukstumiekārtu varētu ātri atvienot no strāvas padeves, kontaktligzda nedrīkst atrasties iekārtas aizmugurē un tai ir jābūt viegli pieejamai.

Ja pēc iebūvēšanas kontaktligzda vairs nav aizsniedzama, elektroinstalācijā ir jāiekļauj ierīce, ar kuru visiem poliem var atvienot strāvas padevi. Kā atvienošanas ierīci var izmantot slēdžus, kuriem atstatums starp kontaktiem ir vismaz 3 mm. Tie var būt pārtraucējslēdži, drošinātāji un kontaktori (EN 60335).

Aukstumiekārtas elektrotīkla kontaktdakša un barošanas kabelis nedrīkst saskarties ar aukstumiekārtas aizmuguri, jo aukstumiekārtas vibrācijas var sabojāt kontaktdakšu un barošanas kabeli. Tas var izraisīt īsslēgumu.

Arī citas iekārtas nevajadzētu pieslēgt kontaktligzdām, kas atrodas aiz šīs aukstumiekārtas.

Pieslēgums ar pagarinātāju nav pieļaujams, jo pagarinātājs nenodrošina nepieciešamo aukstumiekārtas drošību (piemēram, pārkaršanas risks).

Aukstumiekārtu nedrīkst pievienot autonomiem invertoriem, kas tiek izmantoti autonomās energoapgādes vajadzībām, piemēram, **saules enerģijas aprīkojumam**.

Pretējā gadījumā sprieguma maksimums aukstumiekārtas ieslēgšanas brīdī aktivizēs tās drošības izslēgšanos. Tādējādi var tikt bojāta elektronika. Aukstumiekārtas pievienošanai elektrotīklam nedrīkst izmantot arī tā dēvētās **energoekonomiskās kontaktdakšas**, jo tās mazina elektroenerģijas padevi un aukstumiekārta pārmērīgi sasilst.

Ja ir jānomaina elektrības padeves vads, to drīkst darīt tikai kvalificēts elektriķis.

Tā jūs taupāt enerģiju:

- Uzstādīšanas vieta** Augstā apkārtējās vides temperatūrā aukstumiekārta biežāk dzešējas un tāpēc patērē vairāk enerģijas. Tāpēc:
- uzstādiet aukstumiekārtu labi vēdināmā telpā;
 - neuzstādiet aukstumiekārtu blakus siltuma avotam (apsildes iekārtai, plītij);
 - aizsargājiet aukstumiekārtu no tiešas saules staru iedarbības;
 - nodrošineiet, lai ideālā apkārtējā temperatūra būtu 20 °C;
 - gaisa pievades un izvades atverēm ir jābūt atvērtām un no tām regulāri jāiztīra putekļi.
- Temperatūras iestatījumi** Jo zemāka ir iestatītā temperatūra, jo augstāks ir elektroenerģijas patēriņš. Ir ieteicami turpmāk minētie iestatījumi.
- Dzesēšanas zonā: no 4 līdz 5 °C.
 - Saldēšanas zonā: -18 °C.
- Lietošana** Iekārtā iekļuvī siltums un apgrūtināta gaisa cirkulācija paaugstina enerģijas patēriņu. Tāpēc:
- atveriet iekārtas durvis tikai tik īslaicīgi, cik ir nepieciešams; atbilstoša pārtikas produktu šķirošana ļauj orientēties;
 - pēc atvēršanas pilnībā aizveriet iekārtas durvis;
 - atdzesējiet siltus ēdienus un dzērienus pirms to ievietošanas aukstumiekārtā;
 - ievietojiet rūpīgi iepakotus vai rūpīgi nosegtus pārtikas produktus;
 - nepārpildiet nodalījumus, lai iekārtā varētu cirkulēt gaiss;
 - saldētus produktus atkausēšanai ievietojiet dzesēšanas zonā;

Iekārtas apraksts

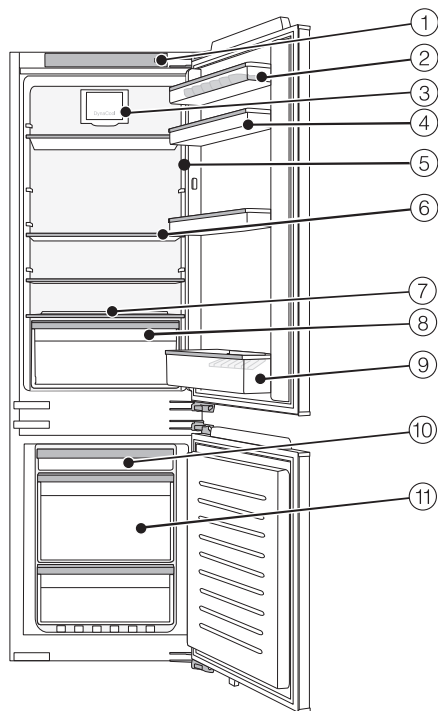

- ① Vadības panelis ar displeju un ieslēgšanas / izslēgšanas taustiņu
- ② Olu paliktnis
- ③ Ventilators
- ④ Novietnes iekārtas durvīs
- ⑤ Iekšējais apgaismojums
- ⑥ Plaukts
- ⑦ Atkusušā ūdens tekne un izplūdes atvere
- ⑧ Augļu un dārzeņu atvilktnes
- ⑨ Pudeļu plaukts ar pudeļu turētāju
- ⑩ Plakana saldēšanas atvilktnes
- ⑪ Saldētavas atvilktnes

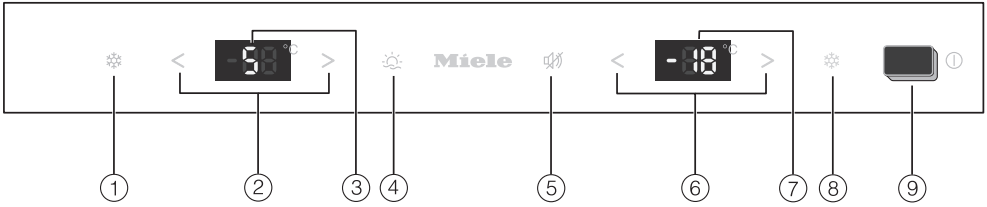

- ① Intensīvās dzesēšanas funkcijas ieslēgšana / izslēgšana
- ② Temperatūras iestatīšana dzesēšanas zonā (< vēsākai un > siltākai)
- ③ Displejs ar dzesēšanas zonas temperatūras rādījumu
- ④ Brīvdienų režīma ieslēgšana un izslēgšana
- ⑤ Temperatūras vai durvju brīdinājuma signāla izslēgšana
- ⑥ Temperatūras iestatīšana saldēšanas zonā (< vēsākai un > siltākai)
- ⑦ Displejs ar saldēšanas zonas temperatūras rādījumu
- ⑧ Intensīvās saldēšanas funkcijas ieslēgšana / izslēgšana
- ⑨ Aukstumiekārtas ieslēgšana / izslēgšana

Iekārtas apraksts

Iekšējais izkārtojums

Plaukta / pudeļu plaukta pārvietošana

Pārvietojiet tikai tukšus iekārtas durvīs esošus plauktus / pudeļu plauktus.

- Pabīdīet plauktus / pudeļu plauktus uz augšu un izņemiet tos virzienā uz priekšu.
- Atkārtoti ievietojiet plauktus / pudeļu plauktus jebkurā vietā.

Pudeļu turētāja pārvietošana vai izņemšana

Pudeļu turētāja plāksnītes nodrošina pudelēm stabilitāti iekārtas durvju atvēršanas un aizvēršanas laikā.

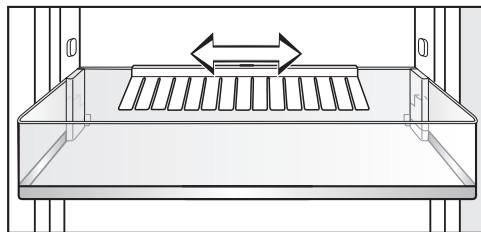

Pudeļu turētāju var pārbīdīt pa labi vai pa kreisi. Tādējādi var iegūt vairāk vietas dzērienu kartona kārbām.

Pudeļu turētāju var arī pavisam izņemt no iekārtas (piemēram, lai iztīrītu):

- izvelciet pudeļu turētāju virzienā uz augšu.

Plauktu novietojuma maiņa

Plauktu novietojumu var mainīt atkarībā no dzesējamo produktu augstuma.

- Pavelciet plauktu uz priekšu un grieziet to virzienā uz leju.
- Ievietojiet plauktu izvēlētajā atrašanās vietā ar aizmugures apmali uz augšu. Plaukta aizmugures apmalei ir jābūt vērstai uz augšu, lai pārtikas produkti nesaskartos ar aizmugurējo sienu un nepiesaltu.

Augļu un dārzeņu atvilktnes izņemšana

- Augļu un dārzeņu atvilktni var arī pilnīgi izņemt, lai to piepildītu, iztukšotu vai iztīrītu.

Pievienotie piederumi

Olu paliktnis

Pudeļu turētājs

Ledus kubiņu trauks

Papildus pasūtāmie piederumi

“Miele” sortimentā ir pieejami daudzi aukstumiekārtai piemēroti nodevēīgi piederumi, kā arī tīrīšanas un kopšanas līdzekļi.

“SoftClose” eņģes

Ar “SoftClose” eņģēm iekārtas durvis aizveras īpaši vienmērīgi un klusi.

Turklāt iekārtas durvis aizveras automātiski, ja to atvēršanās leņķis ir mazāks nekā 30°.

Universāla mikrošķiedras drāna

Mikrošķiedras drāna noder pirkstu nospiedumu un nelielu netīrumu notīrīšanai no nerūsējošā tērauda virsmām, iekārtu paneļiem, logiem, mēbelēm, automobiļu stikliem utt.

Komplekts “MicroCloth”

Komplektā “MicroCloth” ir iekļauta viena universālā, viena glāžu, kā arī viena pulēšanas drāna.

Drānas ir izgatavotas no īpaši izturīga un neplīstoša materiāla. Drānu īpaši smalkās mikrošķiedras nodrošina augstu tīrīšanas veiktspēju.

Papildus pasūtāmos piederumus varat pasūtīt “Miele” internetveikalā. Šos izstrādājumus varat iegādāties arī “Miele” Klientu apkalpošanas dienestā (skatiet šīs instrukcijas beigās) un pie “Miele” pilnvarotā izplatītāja.

Aukstumiekārtas ieslēgšana un izslēgšana

Pirms pirmās lietošanas reizes

- Izņemiet visus iepakojuma materiālus un aizsargplēves.
- Notīriet iekārtas iekšējās virsmas un piederumus (skatiet nodaļu “Tīrīšana un kopšana”).

Piederumi

Pudeļu turētāja uzlikšana

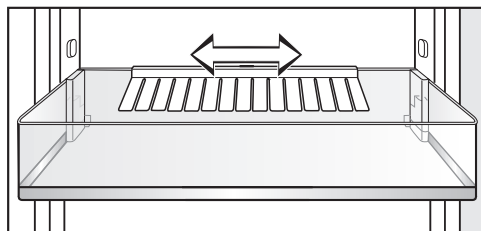



- Uzlieciet pudeļu turētāju pudeļu plaukta aizmugures malas vidū.

Aukstumiekārtas ieslēgšana

- Atveriet iekārtas augšējās durvis.
- Ieslēdziet aukstumiekārtu, nospiežot ieslēgšanas / izslēgšanas slēdzi uz vadības paneļa.

Aukstumiekārta sāk dzesēšanu un, atverot iekārtas durvis, iedegas iekšējais apgaismojums.

Tiklīdz ir sasniegta iestatītā saldēšanas temperatūra, nodziest simbols , pastāvīgi deg saldēšanas zonas temperatūras rādītājs un aplūst brīdinājuma signāls.

- Brīdinājuma signālu var izslēgt iepriekš, pieskaroties skārienaustiņam .

Lai nodrošinātu pietiekami zemu temperatūru, pirms pirmās produktu ievietošanas reizes aukstumiekārtai ir jāļauj dažas stundas darboties. Ievietojiet pārtikas produktus aukstumiekārtā tikai tad, kad ir sasniegta iepriekš iestatītā temperatūra.

Ievietojiet pārtikas produktus saldētavā tikai tad, ja tajā ir sasniegta pietiekami zema temperatūra (vismaz $-18\text{ }^{\circ}\text{C}$).

Aukstumiekārtas ieslēgšana un izslēgšana

Aukstumiekārtas izslēgšana

- Izslēdziet aukstumiekārtu, nospiežot ieslēgšanas / izslēgšanas slēdzi uz vadības paneļa.

Dzesēšana un iekšējais apgaismojums ir izslēgti.

Lūdzu, ņemiet vērā. Izslēdzot aukstumiekārtu, tā netiek atvienota no elektrotīkla.

Ilgākas prombūtnes laikā

Ja aukstumiekārta pirms ilgstoša prombūtnes perioda tiek izslēgta, taču netiek iztīrīta un tās durvis paliek aizvērtas, var veidoties pelējums. Noteikti iztīriet aukstumiekārtu.

Ja aukstumiekārtu ilgāku laiku nelietosiet, rīkojieties šādi.

- Izslēdziet aukstumiekārtu.
- Atvienojiet kontaktdakšu vai izslēdziet ēkas elektroinstalācijas drošinātājus.
- Lai nodrošinātu pietiekamu gaisa cirkulāciju un nepieļautu nevēlamu aromātu veidošanos, iztīriet aukstumiekārtu un atstājiet tās durvis atvērtas.

Pareiza temperatūra

Pārtikas produktu uzglabāšanai izšķiroši svarīga ir pareizas temperatūras iestatīšana. Temperatūrai pazeminoties, palēninās mikroorganismu augšanas process. Pārtikas produkti tik ātri nebojājas.

Temperatūra aukstumiekārtā paaugstinās šādos gadījumos:

- jo biežāk un ilgstošāk tiek atvērtas iekārtas durvis;
- jo vairāk pārtikas produktu tiek ievietots;
- jo siltāki ir tikko ievietotie pārtikas produkti;
- jo augstāka ir aukstumiekārtas apkārtējās vides temperatūra. Aukstumiekārta ir paredzēta lietošanai noteiktā klimata klasē (apkārtējās temperatūras diapazonā), kuras robežvērtības ir jāievēro.

... dzesēšanas zonā

Ieteicamā temperatūra dzesēšanas zonā ir **4 °C**.

Automātisks temperatūras sadalījums ("DynaCool")

Tiklīdz dzesēšanas zonā ieslēdzas dzesēšana, automātiski ieslēdzas ventilators. Tādējādi aukstums dzesēšanas kamerā tiek vienmērīgi sadalīts, nodrošinot visu ievietoto produktu dzesēšanu aptuveni vienādā temperatūrā.

... saldēšanas zonā

Lai sasaldētu svaigus pārtikas produktus, ir nepieciešama **-18 °C** temperatūra. Tā var paildzināt pārtikas produktu uzglabāšanas laiku un turklāt vienlaicīgi saglabāt optimālu kvalitāti.

Temperatūras rādījums

Temperatūras rādījums displejā parastās lietošanas laikā rāda **izvēlēto** temperatūru.

Temperatūras iestatīšana

- Iestatiet temperatūru ar kādu no abiem vadības paneļa skārienaustiņiem < un >.
- Pieskaroties skārienaustiņam, temperatūras vērtība mainās ar 1 °C soli.
- Turot pirkstu uz skārienaustiņa, temperatūras rādījuma vērtība mainās nepārtraukti.

Ja temperatūras iestatījums ir mainīts, pārbaudiet temperatūras rādījumu **daļēji piepildītā aukstumiekārtā aptuveni pēc 6 stundām un pilnā aukstumiekārtā aptuveni pēc 24 stundām**. Tikai tad temperatūra ir sasniegusi iestatīto vērtību.

Ja pēc minētā laika temperatūra ir pārāk augsta vai pārāk zema, iestatiet temperatūru atkārtoti.

Iestatījumu iespējamās vērtības

- Dzesēšanas zonā: no 2 līdz 8 °C
- Saldēšanas zonā: no -16 līdz -24 °C

Ja temperatūras iestatījums ir mainīts:

- pēc dažām stundām pārbaudiet temperatūras rādījumu. Tikai tad temperatūra ir sasniegusi iestatīto vērtību:
 - pēc apmēram 6 stundām, ja aukstumiekārta nav pilnīgi piepildīta;
 - pēc apmēram 24 stundām, ja aukstumiekārta ir pilna.

Ja pēc šī laika temperatūra ir pārāk augsta vai pārāk zema:

- iestatiet temperatūru vēlreiz.

Intensīvās dzesēšanas un intensīvās saldēšanas funkcijas lietošana

Intensīvā dzesēšana ❄️

Ar ieslēgtu intensīvās dzesēšanas funkciju ❄️ **dzesēšanas zona** ļoti ātri tiek atdzesēta līdz zemākajai temperatūras vērtībai (atkarībā no telpas temperatūras). Aukstumiekārta darbojas ar maksimālo dzesēšanas jaudu un temperatūra pazeminās. Izvēlieties šo funkciju, ja vēlaties ātri atdzesēt lielu daudzumu tikko ievietotu pārtikas produktu vai dzērienu.

Ja ir ieslēgta intensīvās dzesēšanas funkcija ❄️, iekārta var pastiprināti radīt trokšņus.

Intensīvās dzesēšanas funkcija ❄️ ir jāieslēdz **4 stundas pirms** pārtikas produktu vai dzērienu ievietošanas.

Intensīvās dzesēšanas funkcija ❄️ automātiski izslēdzas pēc aptuveni 15 stundām. Aukstumiekārta atkal darbojas ar parasto dzesēšanas jaudu.

Ieteikums: Lai taupītu elektroenerģiju, intensīvās dzesēšanas funkciju ❄️ var manuāli izslēgt arī agrāk, tiklīdz pārtikas produkti vai dzērieni ir pietiekami atdzi-suši.

Intensīvās dzesēšanas ❄️ ieslēgšana un izslēgšana

- Lai funkciju ieslēgtu un atkal izslēgtu, pieskarieties intensīvās dzesēšanas skārienaustiņam ❄️.

Ja intensīvās dzesēšanas funkcija ir ieslēgta, skārienaustiņš ❄️ izgaismojas dzeltenā krāsā.

Intensīvā saldēšana ❄️

Ar ieslēgtu intensīvās saldēšanas funkciju ❄️ **saldēšanas zona** tiek ļoti ātri atdzesēta līdz zemākajai temperatūrai (atkarībā no telpas temperatūras). Aukstumiekārta darbojas ar maksimālo dzesēšanas jaudu un temperatūra pazeminās. Izvēlieties šo funkciju pirms svaigu pārtikas produktu sasaldēšanas. Tā tiks panākta pārtikas produktu strauja sasaldēšana un tiks labāk saglabāta to uzturvērtība, vitamīni, izskats un garša.

Ja ir ieslēgta intensīvās saldēšanas funkcija ❄️, iekārta var pastiprināti radīt trokšņus.

Intensīvās saldēšanas funkcija ❄️ ir jāieslēdz **4–6 stundas pirms** saldējamo pārtikas produktu ievietošanas. Ja saldēšanai ievietojat **maksimālo saldējamo daudzumu**, intensīvās saldēšanas funkcija ❄️ ir jāieslēdz **24 stundas iepriekš**.

Intensīvās saldēšanas funkcija ❄️ automātiski izslēdzas pēc maksimāli 60 stundām. Aukstumiekārta atkal darbojas ar parasto dzesēšanas jaudu. Laiks līdz šīs funkcijas izslēgšanai ir atkarīgs no saldēšanai ievietoto pārtikas produktu daudzuma.

Intensīvās dzesēšanas un intensīvās saldēšanas funkcijas lietošana

Ieteikums: Lai taupītu elektroenerģiju, intensīvās saldēšanas funkciju ❄ var izslēgt arī agrāk, tikko pārtikas produkti vai dzērieni ir pietiekami atdzisuši.

Intensīvās saldēšanas funkcija ❄ nav jāieslēdz,

- ja tiek ievietoti jau sasaldēti pārtikas produkti,
- ja diennaktī tiek ievietots ne vairāk kā 2 kg produktu.

Ja saldēšanai tiek ievietots liels daudzums siltu produktu, intensīvās saldēšanas funkcija ieslēdzas automātiski.

Skārientaustiņš ❄ tikmēr izgaismojas dzeltenā krāsā.

Intensīvās saldēšanas ❄ ieslēgšana un izslēgšana

- Pieskarieties intensīvās saldēšanas skārientaustiņam ❄, lai funkciju ieslēgtu un atkal izslēgtu.

Ja intensīvās saldēšanas funkcija ir ieslēgta, skārientaustiņš ❄ izgaismojas dzeltenā krāsā.

Brīvdienu režīma izmantošana

Brīvdienu režīms

Brīvdienu režīms  ir ieteicams, ja, piemēram, atvaļinājuma laikā nevēlaties dzesēšanas zonu izslēgt pilnībā vai nav nepieciešama liela dzesēšanas jauda.

Dzesēšanas zonā šajā režīmā ir noregulēta 14 °C temperatūra un tādēļ tā turpinā darboties enerģiju taupošā režīmā.

Saldēšanas zona paliek ieslēgta iepriekš iestatītajā temperatūrā.

Šajā vidējā dzesēšanas zonas temperatūrā aukstumiekārtā vēl kādu laiku var palikt pārtikas produkti, kas ātri nebojājas. Enerģijas patēriņš ir zemāks nekā parastā režīmā.

Turklāt iekārtā neveidojas nepatīkams aromāts vai pelējums, kas var notikt, ja dzesēšanas zona ir izslēgta un iekārtas durvis ir aizvērtas.

 Bojātu pārtikas produktu lietošana var apdraudēt veselību.

Ilgstoši pastāvoša dzesēšanas zonas temperatūra, kas ir augstāka nekā 4 °C, var ietekmēt pārtikas produktu derīguma termiņu un kvalitāti.

Brīvdienu režīma funkciju  vienmēr ieslēdziet tikai uz ierobežotu laika periodu.

Šajā laikā neievietojiet uzglabāšanai vārigus un ātrbojīgus pārtikas produktus, piemēram, augļus, dārzeņus, zivis, gaļu un piena produktus.

Brīvdienu režīma ieslēgšana un izslēgšana

- Pieskarieties brīvdienu režīma skārienaustiņam , lai funkciju ieslēgtu un atkal izslēgtu.

Ja brīvdienu režīms ir ieslēgts, skārienaustiņš  izgaismojas dzeltenā krāsā.

Temperatūras un durvju brīdinājuma signāls

 Bojātu pārtikas produktu lietošana var apdraudēt veselību.

Ja temperatūra ilgāku laiku ir bijusi augstāka nekā $-18\text{ }^{\circ}\text{C}$, produkti var daļēji vai pilnīgi atkust. Tādējādi saīsinās pārtikas produktu glabāšanas laiks.

Pārbaudiet, vai produkti nav daļēji vai pilnīgi atkususi. Tādā gadījumā patērējiet šos pārtikas produktus pēc iespējas drīzāk vai pirms atkārtotas sasaldēšanas pārstrādājiet tos (izvēriiet vai izcepjiet).

Temperatūras brīdinājums

Aukstumiekārta ir aprīkota ar brīdinājuma sistēmu, lai nenotiktu nepamanīta temperatūras paaugstināšanās saldēšanas zonā.

Ja saldēšanas zonas temperatūra sasniedz pārāk siltas temperatūras diapazonu, saldēšanas zonas temperatūras rādītums mirgo un uz vadības paneļa izgaismojas simbols .

Papildus skan brīdinājuma signāls, līdz tiek likvidēts trauksmes cēlonis vai brīdinājuma signāls tiek priekšlaikus izslēgts.

Tas, kādu temperatūras diapazonu aukstumiekārta atpazīst kā pārāk siltu, ir atkarīgs no temperatūras iestatījuma.

Attiecīgos apstākļos skaņas un gaismas signāls tiek raidīts turpmāk minētajās situācijās.

- Aukstumiekārta tiek ieslēgta un temperatūra atsevišķā temperatūras zonā pārāk atšķiras no iestatītās temperatūras.
- Šķirojot un izņemot saldētos produktus, iekārtā ieplūst pārāk daudz silta telpas gaisa.
- Sasaldēšanai tiek ievietots liels daudzums pārtikas produktu.
- Sasaldēšanai tiek ievietoti silti svaigie pārtikas produkti.
- Ir noticis strāvas padeves pārtraukums.
- Aukstumiekārta ir bojāta.

Pirms temperatūras brīdinājuma izslēgšanas ir jānoskaidro un jānovērš brīdinājuma signāla cēlonis.

Ja brīdinājuma signāls traucē, varat to priekšlaicīgi izslēgt.

■ Vadības panelī pieskarieties skārien-taustiņam .

Saldēšanas zonas temperatūras rādītums īslaicīgi parāda siltāko temperatūru, kāda brīdinājuma stāvokļa laikā ir izmērīta saldēšanas zonā.

Brīdinājuma signāls apklust. Tiklīdz trauksmes cēlonis ir novērsts, simbols  nodziest.

Temperatūras un durvju brīdinājuma signāls

Durvju brīdinājums

Lai nepieļautu elektroenerģijas zudumus un pasargātu produktus no sasilšanas, ja iekārtas durvis ir atstātas atvērtas, aukstumiekārta ir aprīkota ar brīdinājuma sistēmu.

Ja kādas no iekārtas durvīm ir atvērtas ilgāk nekā 2 minūtes, atskan brīdinājuma signāls.

Tiklīdz attiecīgās iekārtas durvis tiek aizvērtas, skaņas signāls apklust.

Durvju brīdinājuma signāla priekšlaicīga izslēgšana

Ja brīdinājuma signāls traucē, varat to priekšlaicīgi izslēgt.

- Vadības panelī pieskarieties skārien-taustiņam .

Brīdinājuma signāls apklust.

Pārtikas produktu uzglabāšana dzesēšanas zonā

 Uzliesmojoši gāzu maisījumi var izraisīt sprādzienu.

Iekārtas elektriskās daļas var izraisīt uzliesmojošu gāzu maisījumu aizdegšanos.

Neuzglabājiet aukstumiekārtā sprādzienbīstamas vielas un produktus, kas satur degošas, strauji izplūstošas gāzes (piemēram, aerosolus). Attiecīgos aerosolu balonus var atpazīt pēc uzdrukātās sastāva informācijas vai liesmas simbola. Elektriskās daļas iespējamas gāzu noplūdes gadījumā var izraisīt to aizdegšanos.

 Taukus vai eļļu saturoši pārtikas produkti var izraisīt bojājumus.

Uzglabājot saldētavā vai tās durvju nodalījumos taukus vai eļļu saturošus pārtikas produktus, plastmasas daļās var rasties sprieguma plaisas un tās var salūzt vai saplaisāt.

Uzmanieties, lai iztecējuši tauki vai eļļa nenonāktu saskarē ar aukstumiekārtas plastmasas daļām.

Ja gaisa cirkulācija nav pietiekama, mazinās dzesēšanas veiktspēja un palielinās elektroenerģijas patēriņš. Nenovietojiet pārtikas produktus pārāk cieši citu pie cita, lai gaiss varētu brīvi cirkulēt.

Neaizsedziet pie aizmugurējās sienas esošo ventilatoru.

Dažādas aukstuma zonas

Dabiskās gaisa cirkulācijas dēļ dzesēšanas zonā veidojas dažādas temperatūras zonas.

Aukstais, smagais gaiss atrodas dzesēšanas zonas apakšējā daļā. Ievietojot produktus uzglabāšanai, izmantojiet šīs temperatūras zonu atšķirības.

Šai aukstumiekārtai ir automātiska dinamiska dzesēšana, kas ventilatora darbības laikā nodrošina vienmērīgu temperatūru. Atšķirīgās aukstuma zonas tādējādi ir mazāk izteiktas.

Siltākā zona

Vissiltākā vieta dzesēšanas zonā atrodas priekšpusē pašā augšā un iekārtas durvīs. Šajā zonā var ievietot, piemēram, sviestu, lai tas nesastingtu un to varētu vieglāk uzziest, kā arī sieru, lai tas nezaudētu aromātu.

Pārtikas produktu uzglabāšana dzesēšanas zonā

Visaukstākā zona

Dzesēšanas zonas aukstākā zona ir tieši virs augļu un dārzeņu atvilktnes un pie aizmugurējās sienas.

Lietojiet šo zonu, lai uzglabātu produktus, kas ir siltumneizturīgi un ātri bojājas, piemēram:

- zivis, gaļu, putnu gaļu;
- desas, gatavos ēdienus;
- olu un krējuma ēdienus / konditorejas izstrādājumus;
- svaigu mīklu, kūkas, picas, sacepumu masas;
- svaigo sieru un citus nepasterizētus piena produktus;
- plēvē iepakotus lietošanai gatavus dārzeņus;
- svaigus visu veidu pārtikas produktus (kuru minimālais derīguma termiņš attiecas uz uzglabāšanu vismaz 4 °C temperatūrā).

Ieteikums: Novietojiet pārtikas produktus tā, lai tie nesaskartos ar dzesēšanas zonas aizmugurējo sienu. Pretējā gadījumā pārtikas produkti var piesalt pie aizmugurējās sienas.

Ievietošanai dzesēšanas zonā nepiemēroti produkti

Ne visi pārtikas produkti ir piemēroti uzglabāšanai temperatūrā, kas ir zemāka nekā 5 °C, jo tie var būt jutīgi pret aukstumu.

Aukstumneizturīgi pārtikas produkti:

- ananasi, avokado, banāni, granātāboli, mango, melones, papaijas, marakujas, citrusaugļi (piemēram, citroni, apelsīni, mandarīni, greipfrūti);
- augļi (kas jānogatavina);
- baklažāni, gurķi, kartupeļi, paprika, tomāti, cukīni;
- cietie sieri (piemēram, parmezāns, kalnu siers).

Norādījumi par pārtikas produktu iegādi

Svarīgs ilgas glabāšanas priekšnosacījums ir pārtikas produktu svaigums, kad tie tiek novietoti uzglabāšanai.

Pievērsiet uzmanību derīguma termiņam un pareizai uzglabāšanas temperatūrai.

Centieties nepārtraukt dzesēšanas ķēdi, kamēr, piemēram, transportējat pārtikas produktus siltā automobiļā.

Pareiza pārtikas produktu uzglabāšana

Uzglabājiet produktus dzesēšanas zonā **iesaiņotus vai rūpīgi nosegtus**. Tādējādi netiek pieļauta citu produktu aromātu uzsūkšana, pārtikas produktu izžūšana un iespējamo baktēriju izplatīšanās. Tas ir īpaši jāievēro, uzglabājot dzīvnieku izcelsmes pārtikas produktus. Īpaši parūpējieties, lai jēla gaļa un zivis nenonāktu saskarē ar citiem pārtikas produktiem.

Iestatot pareizu temperatūru un ievērojot atbilstošas higiēnas prasības, ievērojami paildzinās pārtikas produktu uzglabāšanas laiks un mazinās pārtikas atkritumu daudzums.

Augļi un dārzeņi

Neiepakotus augļus un dārzeņus var uzglabāt augļu un dārzeņu atvilktnē.

Pārtikas produkti ar augstu olbaltumvielu saturu

Nemiet vērā, ka produkti ar augstu olbaltumvielu saturu bojājas ātrāk. Tas nozīmē, ka, piemēram, gliemenes un vēžveidīgie, bojājas ātrāk nekā zivis, savukārt zivis bojājas ātrāk nekā gaļa.

Kas notiek, sasaldējot svaigus pārtikas produktus?

 Bojātu pārtikas produktu lietošana var apdraudēt veselību.

Ja temperatūra ilgāku laiku ir bijusi augstāka nekā $-18\text{ }^{\circ}\text{C}$, produkti var daļēji vai pilnīgi atkust. Tādējādi sātinās pārtikas produktu glabāšanas laiks.

Pārbaudiet, vai produkti nav daļēji vai pilnīgi atkususi. Tādā gadījumā patērējiet šos pārtikas produktus pēc iespējas drīzāk vai pirms atkārtotas sasaldēšanas pārstrādājiet tos (izvāriet vai izcepjiet).

Svaigi pārtikas produkti ir jāsasaldē pēc iespējas straujāk, lai saglabātu to uzturvērtību, vitamīnus, izskatu un garšu.

Ja pārtikas produkti tiek strauji sasaldēti, šūnu šķidrumam ir mazāk laika, lai no šūnām nokļūtu telpā starp tām. Šūnas saraujas ievērojami mazāk. Pēc atkausēšanas nelielais pirms tam izplūdušā šķidruma daudzums var nokļūt atpakaļ šūnās, tādējādi sulīguma zudums ir ļoti ierobežots. Tāpēc veidojas tikai neliela ūdens peļķe.

Maksimālais sasaldējamo produktu daudzums

Lai pārtikas produktus pēc iespējas ātrāk pilnībā sasaldētu, nedrīkst pārsniegt maksimālo sasaldējamo produktu daudzumu. Maksimālais 24 stundu laikā sasaldējamais produktu daudzums ir norādīts uz identifikācijas datu plāksnītes kā "Sasaldējamo produktu daudzums ... kg/24 h".

Gatavo dziļi sasaldēto produktu glabāšana

Ja vēlaties uzglabāt gatavus dziļi sasaldētus produktus, jau veikalā pārbaudiet:

- vai iepakojums nav bojāts;
 - derīguma termiņu;
 - aukstumiekārtas temperatūrai pārdošanas vitrīnā ir jābūt $-18\text{ }^{\circ}\text{C}$ vai zemākai.
- Ja iespējams, pārvadājiet dziļi sasaldētos produktus izolētā somā un ātri ievietojiet aukstumiekārtā.

Svaigu pārtikas produktu sasaldēšana mājas apstākļos

Pirms ievietošanas

- Ja svaigo pārtikas produktu daudzums pārsniedz 2 kg, 4–6 stundas pirms pārtikas produktu ievietošanas ieslēdziet intensīvās saldēšanas funkciju ❄️ (skatiet nodaļu “Intensīvās dzesēšanas un intensīvās saldēšanas funkcijas izmantošana”).

Tādējādi iepriekš jau sasaldētie produkti saņems aukstuma rezervi.

- Sasaldēšanai izvēlieties tikai svaigus un kvalitatīvus pārtikas produktus.

Ņemiet vērā, ka atsevišķi pārtikas produkti nav piemēroti sasaldēšanai. Tie, piemēram, ir dārzeņi, kas parasti tiek patērēti neapstrādāti, piemēram, lapu salāti vai redīsi.

Ieteikums: Lai saglabātu dārzeņu krāsu, garšu, aromātu un C vitamīnu, pirms sasaldēšanas blanšējiet dārzeņus. Šajā nolūkā iegremdējiet nelielas dārzeņu porcijas uz 2–3 minūtēm vārošā ūdenī. Pēc tam izņemiet dārzeņus un strauji atdzesējiet aukstā ūdenī. Noteciniet ūdeni no dārzeņiem.

Saldējamo produktu iepakojšana

- Pirms saldēšanas produkti jāsadala porcijās.

Ieteikums: Lai nepieļautu saldēto produktu bojāšanos, izvēlieties piemērotu iepakojumu (piemēram, saldēšanas tvertnes).

- Izspiediet no iepakojuma gaisu un hermētiski aizveriet iepakojumu.

- Uz iepakojuma uzrakstiet saturu un sasaldēšanas datumu.

Saldējamo produktu ievietošana

Tikko sasaldēšanai ievietotie pārtikas produkti nedrīkst saskarties ar jau sasaldētajiem, lai pasargātu šos pārtikas produktus no atkušanas.

- Lai nepieļautu sasaldēšanu vienā gabalā vai piesaldēšanu virsmām, iepakojumam pirms ievietošanas ir jābūt sausam.
- Vispirms pārtikas produktus ievietojiet plakanajā saldēšanas atvilktnē.
- Pārējos pārtikas produktus sadaliet apakšējā saldēšanas atvilktnē. Apakšējā saldēšanas atvilktnē pārtikas produkti sasaldē visātrāk.
- Ievietojiet pārtikas produktus pēc iespējas tuvāk saldēšanas atvilktnes sānu sienām, lai sasaldējamie produkti pēc iespējas ātrāk pilnībā sasaltu.
- Pēc tam ievietojiet sasaldējamus produktus saldēšanas maisiņos vai traukos un sadaliet tos pa pārējām saldēšanas atvilktnēm.

Aptuveni 24 stundas pēc produktu ievietošanas sasaldēšanas process ir beidzies.

- Atkal izslēdziet intensīvās saldēšanas funkciju ❄️.

Saldēšana un uzglabāšana

Saldētu produktu uzglabāšanas laiks

Pārtikas produktu-grupa	Uzglabāšanas laiks (mēneši)
Saldējums	2 līdz 6
Maize, konditorejas izstrādājumi	2 līdz 3
Siers	2 līdz 4
Zivis, treknas	1 līdz 2
Zivis, liesas	1 līdz 5
Desa, šķiņķis	1 līdz 3
Medījumu gaļa, cūkgaļa	1 līdz 12
Putnu gaļa, liellopu gaļa	2 līdz 10
Dārzeņi, augļi	6 līdz 18
Garšaugi	6 līdz 10

Norādītais uzglabāšanas laiks ir aptuvens.

Ja saldētie produkti ir iegādāti veikalā, noteicošais ir uzglabāšanas termiņš, kas ir norādīts uz iepakojuma.

Konstantā saldētavas -18 °C temperatūrā un ievērojot atbilstošas higiēnas prasības, var izmantot maksimālu pārtikas produktu uzglabāšanas termiņu un mazināt pārtikas atkritumu daudzumu.

Paātrināta dzērienu atdzesēšana

Pudeles, kas ievietotas saldētavā paātrinātai atdzesēšanai, jāizņem **ne vēlāk kā pēc stundas**. Pudeles var pārsprāgt.

Piederumu izmantošana

Ledus kubiņu gatavošana

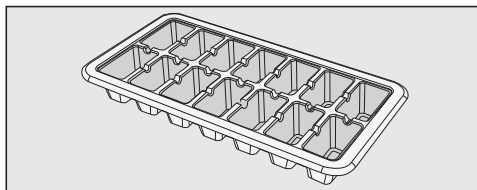

- Piepildiet ledus kubiņu trauku līdz 3/4 tilpuma ar ūdeni un novietojiet ledus kubiņu trauku uz saldētavas atvilktnes pamatnes.
- Ja ledus kubiņu trauks ir piesalis, tā atbrīvošanai lietojiet neasu priekšmetu, piemēram, karotes kātu.

Ieteikums: Lai ledus kubiņus varētu vieglāk izņemt no trauka, trauku var brīdi paturēt tekošā ūdenī.

Plakanās saldēšanas atvilktnes lietošana

Aukstumiekārtas plakano saldēšanas atvilktni var izmantot, lai ātri sasaldētu mazu pārtikas produktu daudzumu, piemēram, ogas, augļu gabaliņus, garšaugus vai dārzeņus.

Sasaldējamie produkti lielā mērā saglabā savu formu. Tiek novērsta atsevišķo gabalu piesalšana.

- Sadaliet sasaldējamus produktus plakanajā saldēšanas atvilktnē.
- Ļaujiet sasaldējamajiem produktiem sasalt 10 līdz 12 stundas.
- Pēc tam ievietojiet sasaldējamus produktus saldēšanas maisiņos vai traukos un sadaliet tos pa pārējām saldēšanas atvilktnēm.

Dzesēšanas zona

Dzesēšanas zona tiek atkausēta automātiski.

Ar kompresora darbību saistīti procesi tā darbības laikā var izraisīt sarmas un sīku ūdens pilienu veidošanos uz dzesēšanas zonas aizmugurējās sienas. Sarma un sīkie ūdens pilieni nav jānotīra.

Atkausēšanas procesā izveidojies ūdens pa īpašu tekni un izplūdes atveri tiek novadīts iztvaicēšanas sistēmā aukstumiekārtas aizmugurē. Kompresora radītā siltuma ietekmē atkusušais ūdens automātiski iztvaiko.

Raugieties, lai atkusušā ūdens tekne un izplūdes atvere vienmēr būtu tīra. Atkusušā ūdens izplūdei vienmēr ir jābūt brīvai.

Saldēšanas zona

Aukstumiekārta ir aprīkota ar “NoFrost” sistēmu, kas nodrošina aukstumiekārtas automātisku atkausēšanu.

Mitrums, kas nogulsnējas pie iztvaicētāja, laiku pa laikam tiek automātiski izkausēts un iztvaicēts.

Automātiskās atkausēšanas dēļ saldēšanas zonā nekad neuzkrājas ledus. Šī īpašā sistēma nodrošina, ka pārtikas produkti tās darbības laikā neatkūst.

Tīršana un kopšana

Nedrīkst noņemt aukstumiekārtas iekšpusē piestiprināto identifikācijas datu plāksnīti. Tā būs nepieciešama bojājumu gadījumā.

Nodrošiniet, lai iekārtas elektronikā vai apgaismes ierīcēs neiekļūtu ūdens.

 Mitruma iekļūšana var izraisīt bojājumus.

Tvaika tīršanas ierīces radītais tvaiks var bojāt plastmasas un elektriskās daļas.

Neizmantojiet aukstumiekārtas tīršanai tvaika tīršanas ierīces.

Caur atkausēšanas ūdens izplūdes atveri nedrīkst novadīt tīršanas ūdeni.

Norādījumi par tīršanas līdzekļiem

Aukstumiekārtas iekšpusē izmantojiet tikai pārtikas produktiem nekaitīgus tīršanas un kopšanas līdzekļus.

Lai pasargātu visas virsmas no bojājumiem, **nelietojiet** tīršanai

- sodu, amonjaku, skābes vai hlorīdus saturošus tīršanas līdzekļus;
- kaļķi šķīdinošus tīršanas līdzekļus;
- abrazīvus tīršanas līdzekļus (piemēram, abrazīvus pulverus, abrazīvas pastas, pumeku);
- šķīdinātājus saturošus tīršanas līdzekļus;
- nerūsējošā tērauda tīršanas līdzekļus;
- trauku mašīnu tīršanas līdzekļus;
- cepeškrāsns tīršanas aerosolus;
- stikla tīršanas līdzekļus;
- abrazīvus cietus sūkļus un birstes (piemēram, katlu beržamos sūkļus);
- gumijas kasīkļus;
- asus metāla skrāpjus.

Tīršanai ir ieteicams izmantot tīru sūkli, remdenu ūdeni un nedaudz mazgāšanai ar rokām paredzēta trauku mazgājamā līdzekļa.

Aukstumiekārtas sagatavošana tīrīšanai

- Izslēdziet aukstumiekārtu.
- Izņemiet no aukstumiekārtas pārtikas produktus un novietojiet tos vēsā vietā.
- Izņemiet visas izņemamās iekārtas daļas, lai tās notīrītu.

Iekšpuses tīrīšana

Tīriet aukstumiekārtu regulāri, tomēr vismaz reizi mēnesī.

Ja netīrumi uz virsmu iedarbojas ilgstoši, tos, iespējams, vairs nevarēs notīrīt.

Var mainīties virsmu krāsa vai materiāla īpašības.

Netīrumus ir ieteicams notīrīt nekavējoties.

- Tīriet iekārtas **iekšpusi** ar tīru sūkli, remdenu ūdeni un nedaudz mazgāšanai ar rokām paredzēta trauku mazgājamā līdzekļa.
- Pēc tīrīšanas noslaukiet visas virsmas ar tīrā ūdenī samitrinātu drānu un nosusiniet ar drānu.
- Lai atkausēšanas ūdens varētu netraucēti izplūst, biežāk tīriet atkausēšanas ūdens tekni un izplūdes atveri ar nelielu irbuli vai līdzīgu priekšmetu.
- Lai aukstumiekārta pietiekami izvēdinātos un nerastos nepatīkami aromāti, vēl neilgu laiku atstājiet aukstumiekārtu atvērtu.

Durvju blīvējuma tīrīšana

 Nepareiza tīrīšana var radīt bojājumus.

Apstrādājot durvju blīvējumu ar eļļām vai ziedēm, tas var kļūt porains.

Neapstrādājiet durvju blīvējumu ar eļļām vai ziedēm.

- Durvju blīvējumu regulāri nomazgājiet tikai ar tīru ūdeni un pēc tam rūpīgi nosusiniet ar sausu drānu.

Gaisa pievades un izvades atveru tīrīšana

Putekļu nosēdumi palielina energoapgādi.

- Regulāri tīriet gaisa pievades un izvades atveres ar otu vai putekļsūcēju (izmantojiet, piemēram, "Miele" putekļsūcēja apaļo birsti).

Tīrīšana un kopšana

Pēc tīrīšanas

- Ievietojiet visas daļas atpakaļ aukstumiekārtā.
- Ieslēdziet aukstumiekārtu.
- Lai saldēšanas zonu ātrāk atdzesētu, uz neilgu laiku ieslēdziet intensīvās saldēšanas funkciju ❄️.
- Lai dzesēšanas zonu ātrāk atdzesētu, uz neilgu laiku ieslēdziet intensīvās dzesēšanas funkciju ❄️.
- Ievietojiet dzesēšanas zonā pārtikas produktus un aizveriet iekārtas durvis.
- Tiklīdz saldēšanas zonā ir sasniegta pietiekami zema temperatūra, iebīdīet tajā saldēšanas atvilktnes ar sasaldētajiem produktiem.
- Izslēdziet intensīvās saldēšanas funkciju ❄️, tiklīdz saldēšanas zonas pastāvīgā temperatūra ir sasniegusi vismaz -18 °C .

Lielāko daļu traucējumu un kļūdu, kas var rasties ikdienas lietošanas laikā, varat novērst patstāvīgi. Daudzos gadījumos varat ietaupīt laiku un izmaksas, jo nebūs jāvērsas klientu apkalpošanas dienestā.

Turpmākajās tabulās ir sniegti ieteikumi, kā konstatēt un novērst traucējuma vai kļūdas cēloni.

Līdz traucējumu novēršanas brīdim pēc iespējas neveriet aukstumiekārtas durvis, lai aukstuma zudums būtu pēc iespējas mazāks.

Problēma	Cēlonis un novēršana
Aukstumiekārtai nav dzesēšanas jaudas un temperatūras rādījums nav izgaismots.	Aukstumiekārta nav ieslēgta. ■ Ieslēdziet aukstumiekārta.
	Kontaktdakša nav pareizi ievietota kontaktligzdā. ■ Iespraudiet kontaktdakšu kontaktligzdā.
	Izslēdzies mājas elektroinstalācijas drošinātājs. Iespējami bojājumi aukstumiekārtā, mājas elektrotīkla spriegumā vai citā iekārtā. ■ Vērsieties pie elektrotehnikas speciālista vai klientu apkalpošanas dienestā.

Problēmu novēršana

Problēma	Cēlonis un novēršana
<p>Temperatūras rādījums ir izgaismots, bet aukstumiekārtai nav dzesēšanas jaudas.</p>	<p>Ir ieslēgts demonstrācijas režīms. Tas ir paredzēts pilnvarotajiem izplatītājiem iekārtas demonstrācijai, neieslēdzot dzesēšanu. Personīgai lietošanai šis iestatījums nav nepieciešams.</p> <ul style="list-style-type: none"> ■ Demonstrācijas režīmu var izslēgt, veicot iekārtas paštestu. ■ Izslēdziet aukstumiekārtu un pēc 5 minūtēm atkal ieslēdziet. ■ Nākamajās 10 sekundēs uz 3–5 sekundēm pieskarieties intensīvās saldēšanas skārienaustiņam ❄️, līdz atskan signāls. <p>Sākas iekārtas paštests, pēc īsa laika atskan ilgs signāls.</p> <ul style="list-style-type: none"> - Ja pēc iekārtas paštesta beigām atskan 2 signāli un temperatūras rādījums rāda iestatīto temperatūru, aukstumiekārta ir darba kārtībā. - Aukstumiekārta pāriet normālā režīmā. - Ja pēc iekārtas paštesta beigām atskan 5 signāli un 10 sekundes mirgo intensīvās saldēšanas funkcijas skārienaustiņš ❄️, ir radies bojājums. Sazinieties ar klientu apkalpošanas dienestu.
<p>Kompresors ieslēdzas arvien biežāk un uz ilgāku laiku, temperatūra aukstumiekārtā ir pārāk zema.</p>	<p>Gaisa pievades un izvades atveres ir aizsegtas vai pieputējušas.</p> <ul style="list-style-type: none"> ■ Neaizsedziet gaisa pievades un izvades atveres. ■ Regulāri iztīriet putekļus no gaisa pievades un izvades atverēm. <p>Bieži tika vērtas iekārtas durvis vai iekārtā dzesēšanai vai saldēšanai tika ievietots liels daudzums pārtikas produktu.</p> <ul style="list-style-type: none"> ■ Atveriet iekārtas durvis, tikai ja ir nepieciešams, un pēc iespējas īsāku laiku. <p>Nepieciešamā temperatūra pēc kāda laika atkal tiks iestatīta automātiski.</p> <p>Iekārtas durvis nav pareizi aizvērtas. Iespējams, saldētavā jau ir izveidojusies biežāka ledus kārtā.</p> <ul style="list-style-type: none"> ■ Aizveriet iekārtas durvis.

Problēmu novēršana

Problēma	Cēlonis un novēršana
	<p>Nepieciešamā temperatūra pēc kāda laika atkal tiks iestatīta automātiski.</p> <p>Ja jau ir izveidojusies bieza ledus kārtā, mazinās dzesēšanas jauda, tādējādi palielinot enerģijas patēriņu.</p> <ul style="list-style-type: none"> ■ Atkausējiet aukstumiekārtu un iztīriet to.
	<p>Apkārtējā temperatūra ir pārāk augsta. Jo augstāka ir apkārtējā temperatūra, jo ilgāk darbosies kompresors.</p> <ul style="list-style-type: none"> ■ Ņemiet vērā nodaļas “Uzstādīšana” sadaļā “Uzstādīšanas vieta” sniegtos norādījumus.
	<p>Aukstumiekārta nav pareizi iebūvēta nišā.</p> <ul style="list-style-type: none"> ■ Iebūvējiet aukstumiekārtu saskaņā ar norādījumiem pievienotajā montāžas instrukcijā.
	<p>Aukstumiekārtā ir iestatīta pārāk zema temperatūra.</p> <ul style="list-style-type: none"> ■ Izmainiet temperatūras iestatījumu.
	<p>Vienlaikus tika ievietots liels daudzums sasaldējamo pārtikas produktu.</p> <ul style="list-style-type: none"> ■ Ņemiet vērā nodaļā “Saldēšana un uzglabāšana” sniegtos norādījumus.
	<p>Joprojām ir ieslēgta intensīvās dzesēšanas funkcija ❄️.</p> <ul style="list-style-type: none"> ■ Lai taupītu enerģiju, manuāli pirms laika izslēdziet intensīvās dzesēšanas funkciju ❄️.
	<p>Joprojām ir ieslēgta intensīvās saldēšanas funkcija ❄️.</p> <ul style="list-style-type: none"> ■ Lai taupītu enerģiju, manuāli pirms laika izslēdziet intensīvās saldēšanas funkciju ❄️.

Problēmu novēršana

Problēma	Cēlonis un novēršana
Kompresors ieslēdzas aizvien retāk un īsāku laiku, aukstumiekārtā paaugstinās temperatūra.	<p>Tā nav kļūme. Ir iestatīta pārāk augsta temperatūra.</p> <ul style="list-style-type: none">■ Izmainiet temperatūras iestatījumu.■ Atkārtoti pārbaudiet temperatūru pēc 24 stundām. <p>Saldētie produkti sāk atkust.</p> <p>Apkārtējās vides temperatūra ir zemāka nekā temperatūra, kādā šo iekārtu bija paredzēts uzstādīt.</p> <p>Ja apkārtējās vides temperatūra ir pārāk zema, kompresors ieslēdzas retāk. Tādējādi saldētavas temperatūra var pārmērīgi paaugstināties.</p> <ul style="list-style-type: none">■ Ņemiet vērā nodaļas “Uzstādīšana” sadaļā “Uzstādīšanas vieta” sniegtos norādījumus.■ Paaugstiniet apkārtējās vides temperatūru.

Vispārīgas problēmas aukstumiekārtas darbībā



Problēma	Cēlonis un novēršana
Atskan brīdinājuma signāls.	Iekārtas durvis ir atvērtas ilgāk nekā aptuveni 2 minūtes. ■ Aizveriet iekārtas durvis.
Dzesēšanas zonas pamatne ir slapja.	Aizsērējusi kondensētā ūdens izplūdes atvere. ■ Iztīriet kondensētā ūdens tekni un izplūdes atveri.
Saldētie produkti ir piesaluši pie saldēšanas zonas virsmas.	Pārtikas produktu iepakojums to ievietošanas brīdī nav bijis sauss. ■ Lai atdalītu saldētos produktus, izmantojiet neasu priekšmetu, piemēram, karotes kātu.
Apgabals ap saldēšanas zonu šķiet silts.	Tā nav kļūme! Apsilde neļauj veidoties ūdens kondensātam durvju blīvējuma apgabalā.
Saldētavas durvis vairākas reizes pēc kārtas nevar atvērt.	Tā nav kļūme. Piesūkšanās dēļ iekārtas durvis bez papildu spēka patēriņa var atvērt tikai apmēram pēc 1 minūtes.

Problēmu novēršana

Paziņojumi displejā

Ziņojums	Cēlonis un novēršana
Temperatūras rādījumā it redzams D vai E.	Ir radies bojājums. ■ Sazinieties ar klientu apkalpošanas dienestu.
Intensīvās saldēšanas funkcijas skārienaustiņš ❄️ izgaismojas dzeltenā krāsā.	Tā nav kļūme. Intensīvās saldēšanas funkcija ❄️ ieslēdzas automātiski, ja saldēšanai tiek ievietots liels daudzums siltu produktu. ■ Lai taupītu elektroenerģiju, intensīvās saldēšanas funkciju var manuāli izslēgt, tiklīdz saldēšanas zonā ir sasniegta nemainīga vismaz -18 °C temperatūra. Pārbaudiet temperatūru saldētavā.
Saldēšanas zonas temperatūras rādījums mirgo un vadības panelī tiek izgaismots simbols ⚠️. Papildus atskan brīdinājuma signāls.	Ir aktivēts temperatūras brīdinājums (skatiet nodaļu "Temperatūras un durvju brīdinājums"): saldēšanas zonā atkarībā no iestatītās temperatūras ir pārāk augsta vai pārāk zema temperatūra. Tam var būt šādi iemesli: <ul style="list-style-type: none">– šķirojot vai izņemot sasaldējamus produktus, ir ieplūdis pārāk daudz silta istabas gaisa;– sasaldēšanai tika ievietots liels daudzums pārtikas produktu;– ir noticis strāvas padeves pārtraukums. ■ Vadības panelī pieskarieties skārienaustiņam ⚠️. Saldēšanas zonas temperatūras rādījums īslaicīgi parāda siltāko temperatūru, kāda brīdinājuma stāvokļa laikā ir izmērīta saldēšanas zonā. Tiklīdz trauksmes cēlonis ir novērsts, simbols ⚠️ nodziest. Brīdinājuma signāls apklust. ■ Atkarībā no temperatūras pārbaudiet, vai pārtikas produkti nav daļēji vai pilnīgi atkususi. Ja tas ir noticis, pirms atkārtotas pārtikas produktu sasaldēšanas tie ir termiski jāapstrādā (jāvāra vai jācep).

Nedarbojas iekšējais apgaismojums

Problēma	Cēlonis un novēršana
Nedarbojas iekšējais apgaismojums.	<p>Aukstumiekārta nav ieslēgta.</p> <ul style="list-style-type: none">■ Ieslēdziet aukstumiekārta. <p>Ja iekārtas durvis ir atvērtas, pēc aptuveni 15 minūtēm iekšējais apgaismojums pārkaršanas dēļ automātiski izslēdzas. Ja tas nav problēmas cēlonis, ir rādies traucējums.</p> <div data-bbox="404 464 1039 719" style="border: 1px solid gray; padding: 5px;"><p> Atklātas strāvu vadošas daļas var izraisīt elektriskās strāvas triecienu.</p><p>Noņemot apgaismojuma pārsegu, varat pieskarties strāvu vadošām daļām.</p><p>Nenoņemiet apgaismojuma pārsegu. LED apgaismojumu drīkst mainīt un remontēt tikai klientu apkalpošanas dienesta speciālisti.</p></div> <div data-bbox="404 735 1039 959" style="border: 1px solid gray; padding: 5px;"><p> LED apgaismojums var radīt savainojumus. Šis apgaismojums atbilst riska grupai RG 2. Ja pārsegs ir bojāts, var tikt savainotas acis.</p><p>Ja spuldžu pārsegs ir bojāts, neskatieties no tuva attāluma tieši apgaismojumā ar optiskiem (lupu vai līdzīgiem) instrumentiem.</p></div> <ul style="list-style-type: none">■ Sazinieties ar klientu apkalpošanas dienestu.

Trokšņu cēloņi

Normāli trokšņi	Kā tie rodas?
Brrrrr ...	Rūcošo skaņu rada motors (kompresors). Motoram ieslēdzoties, šī skaņa uz īsu brīdi var kļūt nedaudz skaļāka.
Blab, blab ...	Burbuļošanu, skalošanos vai sanēšanu rada dzesinātāji, kas plūst cauruļvados.
Klik ...	Klikšķēšanu vienmēr var dzirdēt tad, kad termostats ieslēdz vai izslēdz motoru.
Sssrrrr ...	Klusu sanēšanu var izraisīt gaisa plūsma iekārtas iekšpusē.
Knak ...	Knakstēšanu vienmēr var dzirdēt tad, kad aukstumiekārtā izplešas materiāls.
Ņemiet vērā, ka motora un ūdens plūsmas radītās skaņas dzesēšanas sistēmā nav novēršamas!	

Trokšņi	Cēlonis un novēršana
Grabēšana, žvadzēšana, šķindoņa	Aukstumiekārta nav novietota līdzeni. Izmantojot līmeņrādi, novietojiet iekārtu līdzeni. Līmeņošanai izmantojiet regulējamās kājas aukstumiekārtas apakšā vai palieciet zem tām kādu priekšmetu.
	Aukstumiekārta pieskaras citām mēbelēm vai ierīcēm. Atbīdiet iekārtu.
	Atvilktnes vai plaukti ļogās vai iestrēgst. Pārbaudiet izņemamās daļas un, ja nepieciešams, ievietojiet tās atkārtoti.
	Saskaras pudeles vai trauki. Pārvietojiet tos nedaudz tālāk citu no cita.
	Transportēšanas kabeļa turētājs joprojām karājas iekārtas aizmugurē. Noņemiet to.

Kontaktinformācija traucējumu gadījumā

Traucējumu gadījumā, kurus nevarat novērst patstāvīgi, sazinieties, piemēram, ar savu "Miele" specializēto tirgotāju vai "Miele" Klientu apkalpošanas dienestu.

"Miele" Klientu apkalpošanas dienesta pakalpojumus var pieteikt tiešsaistē vietnē www.miele.lv/service.

"Miele" Klientu apkalpošanas dienesta kontaktinformācija ir norādīta šī dokumenta beigās.

Klientu apkalpošanas dienestam ir nepieciešams modeļa apzīmējums un izgatavošanas numurs (Fabr. / SN / Nr.). Šī informācija ir sniegta uz identifikācijas datu plāksnītes.

Identifikācijas datu plāksnīte atrodas aukstumiekārtas iekšpusē.

Datubāze "EPREL"

No 2021. gada 1. marta informācija par energomarķējumu un ekodizaina prasībām būs pieejama Eiropas Produktu datubāzē ("EPREL"). Datubāzei var piekļūt saitē <https://eprel.ec.europa.eu/>. Tajā jums tiks lūgts ievadīt modeļa apzīmējumu.

Modeļa apzīmējums ir norādīts uz identifikācijas datu plāksnītes.

Miele	
E-Nr.: XXXXXX	FD: XXXX Fab. Nr. XXXXXXXX
Type: XXXXXX XXXXXX	
Kühl-/Gefriergerät/refrigerator-freezer/refrigerateur-congelaieur	
Klasse/class/classe	
Gesamtvolumen/total volume/volume total	
Kühlfach/fridge comp./comp. refrigerateur	
Kaltlagerfach/chill comp./comp. conservateur	
Kellerfach/cellar comp./comp. de rafraichissement	
Tiefkühlfach./bereich/frozen-food comp./comp. congelateur	
Gefrierfach/freezer comp./comp. congelaieur	
Gefrierverm./freezing capacity/pouvoir de congelat.	
R600a	XXXXg

Garantija

Garantijas termiņš ir 2 gadi.

Papildinformāciju par garantijas nosacījumiem jūsu valstī varat saņemt "Miele" Klientu apkalpošanas dienestā.

Garantijas noteikumi

Uzņēmums "Miele" Latvijā papildus likumā noteiktajām garantijas prasībām pret pārdevēju, tās neierobežojot, piešķir pircējam prasības pret šādām garantijas saistībām, ja tiek iegādāta jauna iekārta.

I Garantijas ilgums un garantijas perioda sākums

1. Garantija tiek piešķirta šādam laika periodam:
 - a) 24 mēneši sadzīves tehnikas iekārtām, kas paredzētas regulārai lietošanai;
 - b) 12 mēneši profesionālām iekārtām, kas paredzētas regulārai lietošanai.
2. Garantijas periods sākas no dienas, kad ir izrakstīts rēķins par iekārtas iegādi.

Garantijas periods nevar tikt pagarināts, ja ir veikti garantijas pakalpojumi un piegāde saistībā ar garantiju.

II Garantijas priekšnoteikumi

1. Iekārta ir iegādāta pie specializētā tirgotāja vai tieši uzņēmumā "Miele" kādā no ES dalībvalstīm, Šveicē vai Norvēģijā un tur arī uzstādīta.
2. Pēc klientu apkalpošanas dienesta darbinieka pieprasījuma tiek uzrādīts garantijas apliecinājums (pirkuma čeks vai aizpildīta garantijas karte).

III Garantijas saturs un apjoms

1. Iekārtas defekti tiek novērsti noteiktā termiņā bez maksas, salabojot vai nomainot bojātās daļas. Šim nolūkam nepieciešamos izdevumus, piemēram, transporta, ceļa, darbaspēka un rezerves daļu izmaksas, sedz uzņēmums "Miele" Latvijā. Nomainītās daļas vai iekārtas kļūst par uzņēmuma "Miele" Latvijā īpašumu.
2. Garantija neattiecas uz bojājumiem, ko uzņēmums "Miele" Latvijā jau novērsis, ja vien tie nav radušies "Miele" Latvijā klientu apkalpošanas dienesta darbinieku tīšas nevērtības vai neuzmanības dēļ.
3. Izmantoto materiālu un piederumu piegāde pakalpojumā nav iekļauta.

IV Garantijas ierobežojumi

Garantija neattiecas uz iekārtas bojājumiem vai darbības traucējumiem, kas radušies šādu apstākļu ietekmē.

1. Nepareiza uzstādīšana vai pievienošana, piemēram, spēkā esošo drošības tehnikas noteikumu vai lietošanas, pievienošanas un montāžas instrukciju neievērošana.
2. Paredzētajam nolūkam neatbilstoša lietošana, kā arī neprasmīga lietošana vai apstrāde, piemēram, ar nepiemērotiem mazgāšanas līdzekļiem vai ķīmikālijām.
3. Ja iekārta ir iegādāta kādā citā ES valstī, Šveicē vai Norvēģijā, tās īpašo tehnisko specifikāciju dēļ tā ir izmantojama vai nu bez ierobežojumiem, vai tikai ar ierobežojumiem.
4. Ārējas iedarbības ietekmē, piemēram, transportēšanas laikā radušies bojājumi, precī pagružot vai tai nokrītot, laikpistākļu vai citu dabas parādību ietekmē radušies bojājumi.
5. Ja remontu un daļu nomaiņu neveic uzņēmuma "Miele" apkalpošanas dienesta darbinieki, kas ir pilnvaroti un sertificēti šo pakalpojumu sniegšanai.
6. Ja netiek izmantotas uzņēmuma "Miele" oriģinālās rezerves daļas, kā arī "Miele" piederumi.
7. Stikla plīsumi un bojātas kvēlspuldzes.
8. Elektriskās strāvas un sprieguma svārstības, kas pārsniedz ražotāja norādīto pieļaujamo robežu vai ir zem tās.
9. Lietošanas instrukcijā sniegto apkopes un tīrīšanas noteikumu neievērošana.

V Datu drošība

Personas dati tiek izmantoti tikai un vienīgi pasūtījuma izpildes vai garantijas pakalpojumu veikšanas vajadzībām, ņemot vērā datu aizsardzības tiesiskos nosacījumus.



Vācija - Miele & Cie. KG, Carl-Miele-Straße 29, 33332 Gütersloh

KFN 7714 F

Iv-LV

M.-Nr. 11 733 160 / 01