

Lietošanas instrukcija Pilna darbības cikla kafijas automāts



Pirms uzstādīšanas, pievienošanas un ekspluatācijas sākšanas **obligāti** izlasiet lietošanas instrukciju. Tādējādi jūs pasargāsi sevi un nepieļausi iespējamus ierīces bojājumus.

Jūsu ieguldījums vides aizsardzībā

Iepakojuma utilizācija

Iepakojums kalpo pārvietošanai un patsargā iekārtu no bojājumiem pārvadāšanas laikā. Iepakojuma materiāli ir izraudzīti, ņemot vērā vides aizsardzības un materiālu utilizācijas prasības, tāpēc tos kopumā var atkārtoti pārstrādāt.

Iepakojuma atkārtota iekļaušana materiālu apritē ļauj taupīt izejvielas. Atkarībā no materiāla izmantojiet īpašas izejvielu krātuves un nodošanas iespējas.

Ieteicams iepakojumu saglabāt iespējami transportēšanai.

Nolietotās iekārtas utilizācija

Elektriskās un elektroniskās ierīces bieži satur vērtīgus materiālus. Tās satur arī noteiktas vielas, maisījumus un detaļas, kas bija nepieciešamas to darbībai un drošībai. Ja šie materiāli nokļūst sadzīves atkritumos vai ar tiem rīkojas neatbilstoši, tie var kaitēt cilvēku veselībai un videi. Tāpēc nekādā gadījumā nepieļaujiet nolietotās iekārtas nokļūšanu sadzīves atkritumos.



Nododiet to utilizācijai vietējās pašvaldības, specializētā tirgotāja vai "Miele" ierīkotajā oficiālajā elektrisko un elektronisko ierīču bezmaksas savākšanas un pieņemšanas punktā. Saskaņā ar likumu jūs atbildat par iespējamo personas datu dzēšanu no utilizācijai paredzētās likvidējamās iekārtas. Atbilstoši likumdošanas aktiem jūsu pienākums ir izņemt nolietotās baterijas un akumulatorus, kas nav nedalāmi savienoti ar iekārtu, kā arī lampas, kuras ir iespējams izņemt, nebojājot tās. Nododiet šīs detaļas atbilstošā savākšanas vietā, kur tās var nodot bez atlīdzības. Lūdzu, nodrošiniet, lai likvidējamā iekārta līdz aiztransportēšanas brīdim tiktu uzglabāta bērniem nepieejamā vietā.

Jūsu ieguldījums vides aizsardzībā	2
Drošības norādījumi un brīdinājumi	6
Iekārtas apraksts	17
Vadības un informācijas elementi	18
Piederumi	19
Darbības princips	20
Palaide	21
Ūdens cietība	23
Ūdens tvertnes piepildīšana	24
Kafijas pupiņu tvertnes piepildīšana	25
Ieslēgšana un izslēgšana	26
Galvenās izplūdes atveres iestatīšana atbilstoši tasišu augstumam	27
Dzērienu pagatavošana	28
Kafijas dzērienu ar pienu un bez piena pagatavošana.....	28
Piena pagatavošana.....	28
Piena izmantošana no piena pakām vai citiem tirdzniecības iepakojumiem..	29
Kafijas dzēriena gatavošana.....	29
Gatavošanas procesa pārtraukšana.....	29
2 porcijas (skārienaustiņš ☐).....	30
“Coffee pot”	30
Kafijas dzērienu gatavošana no maltas kafijas.....	31
Maltās kafijas iepildīšana.....	31
Karstā ūdens pagatavošana (CM 5410, CM 5510, CM 5710).....	32
Maluma pakāpe	33
Maluma daudzums, uzliešanas temperatūra un priekšuzliešana	34
Maļamais daudzums	34
Uzliešanas temperatūra.....	34
Maltās kafijas priekšuzliešana.....	34
Dzēriena daudzums	35
Profili	37
Profilu izveidošana	37

Saturs

Profilā iestatītu dzērienu maiņa	37
Vienā profilā iestatītu dzērienu gatavošana.....	37
Nosaukuma maiņa.....	37
Profila dzēšana	37
Profila maiņas iestatīšana (“Change profile”)	38
Iestatījumi	39
“Settings” rādījumi un maiņa.....	39
Valoda.....	39
Taimers: “izslēgt pēc”.....	39
“Eco mode”	39
“Info” (informācijas rādījums)	39
Ieslēgšanas bloķēšana 	39
Ūdens cietība	39
Displeja spilgtums	39
Skaļums.....	39
Rūpnīcas iestatījumi	39
Demonstrācijas režīms (tirgotājs).....	40
Tīrīšana un kopšana	41
Tīrīšanas intervālu pārskats.....	41
Tīrīšana ar rokām vai trauku mašīnā.....	42
Nepiemēroti tīrīšanas līdzekļi.....	43
Pilienu savākšanas trauks, biežumu tvertne un pilienu savākšanas paplāte	44
Ūdens tvertnes tīrīšana.....	45
Ūdenstvertnes sieta izņemšana un tīrīšana.....	45
Centrālā izplūdes atvere	46
Piena padeves caurulīte	48
Kafijas pupiņu tvertne un maltās kafijas nodalījums	48
Korpora tīrīšana	49
Izvēlnes “Maintenance” atvēršana	49
Ierīces skalošana.....	49
Piena padeves sistēmas skalošana.....	49
Uzliešanas mezgla attaukošana un iekšpuses tīrīšana	51
Ierīces atkalķošana.....	54
Transportēšana	56
Ūdens iztvaicēšana kafijas automātā	56
Iepakojšana	56
Problēmu novēršana	57
Paziņojumi displejā.....	57
Neparedzēta kafijas automāta darbība	60
Neapmierinošs rezultāts	67

Klientu apkalpošanas dienests un garantija	69
Kontaktinformācija traucējumu gadījumā.....	69
Garantija	69
Elektroenerģijas taupīšana	70
Elektrotīkla pieslēgums	71
Norādījumi par uzstādīšanu	72
Ierīces izmēri	73
Tehniskie dati	74
Garantijas noteikumi	75
Displeja tekstu pārskats	76

Drošības norādījumi un brīdinājumi

Šis pilna darbības cikla kafijas automāts atbilst visiem obligātajiem drošības noteikumiem. Tomēr nepareiza lietošana var radīt traumas personām un materiālus zaudējumus.

Rūpīgi izlasiet lietošanas instrukciju, pirms sākat šī pilna darbības cikla kafijas automāta ekspluatāciju. Tajā ir sniegti svarīgi norādījumi par uzstādīšanu, drošību, lietošanu un apkopi. Tādējādi pasargāsi sevi un nepieļausi iespējamus pilna darbības cikla kafijas automāta bojājumus.

Saskaņā ar standartu IEC 60335-1 "Miele" norāda, ka nodaļa par pilna darbības cikla kafijas automāta uzstādīšanu un pievienošanu, kā arī norādījumi par drošību un brīdinājumi ir obligāti jāizlasa un jāievēro.

"Miele" nevar uzņemties atbildību par zaudējumiem, kas ir radušies šo norādījumu neievērošanas dēļ.

Saglabājiet lietošanas instrukciju un iespējamās iekārtas īpašnieka maiņas gadījumā nododiet to jaunajam īpašniekam.

Nosacījumiem atbilstīga lietošana

- ▶ Šis pilna darbības cikla kafijas automāts ir paredzēts tikai lietošanai personīgā māsaimniecībā.
- ▶ Pilna darbības cikla kafijas automāts nav paredzēts lietošanai ārpus telpām.
- ▶ Pilna darbības cikla kafijas automātu drīkst lietot tikai līdz 2000 m augstumam virs jūras līmeņa.
- ▶ Izmantojiet kafijas automātu tikai māsaimniecībām raksturīgos apstākļos, lai pagatavotu kafijas dzērienus espresso, kapučīno, late makjato un citus. Nav pieļaujami nekādi citi izmantošanas veidi.
- ▶ Personas, kuras ierobežotu fizisko, garīgo vai uztveres spēju, kā arī pieredzes un zināšanu trūkuma dēļ nespēj droši lietot pilna darbības cikla kafijas automātu, tā lietošanas laikā ir jāuzrauga. Šīs personas drīkst lietot pilna darbības cikla kafijas automātu bez uzraudzības tikai tad, ja tām ir izskaidroti visi ierīces drošas lietošanas noteikumi. Šīm personām ir jāzina un jāsaprot iespējamie draudi, ko var izraisīt nepareiza ierīces lietošana.

Drošības norādījumi un brīdinājumi

Bērni mājsaimniecībā

 Apdedzināšanās un applaucēšanās risks pie izplūdes atverēm.

Bērnu āda uz augstām temperatūrām reaģē jutīgāk nekā pieaugušo āda.

Neļaujiet bērniem pieskarties karstām kafijas automāta daļām vai tuvināt ķermeņa daļas izplūdes atverēm.

- ▶ Uzstādiet kafijas automātu bērniem nepieejamā vietā.
- ▶ Bērniem līdz 8 gadu vecumam nedrīkst ļaut tuvoties pilna darbības cikla kafijas automātam un barošanas kabelim.
- ▶ Par 8 gadiem vecāki bērni pilna darbības cikla kafijas automātu bez uzraudzības drīkst lietot tikai tad, ja viņiem ir izskaidroti ierīces drošas lietošanas nosacījumi.
Par 8 gadiem vecākiem bērniem ir jāapzinās, kādu bīstamību var radīt nepareiza ierīces lietošana.
- ▶ Pieskatiet bērnus, kuri atrodas ierīces tuvumā. Nekad neļaujiet bērniem spēlēties ar ierīci.
- ▶ Bērni nedrīkst tīrīt pilna darbības cikla kafijas automātu, izņemot gadījumus, ja viņiem ir 8 gadi vai vairāk un viņi tiek uzraudzīti.
- ▶ Ņemiet vērā, ka espresso un kafija nav paredzēti bērniem.
- ▶ Nosmakšanas risks. Spēlējoties ar iesaiņojamo materiālu (piemēram, plēvi), bērni var tajā ietīties vai pārvilkēt iesaiņojamo materiālu sev pār galvu un nosmakt. Glabājiet iesaiņojamo materiālu bērniem nepieejamā vietā.

Tehniskā drošība

► Kafijas automāta bojājumi var apdraudēt ierīces lietotāju. Pirms iebūvēšanas pārbaudiet, vai ierīcei nav redzamu bojājumu. Nekad nelietojiet bojātu kafijas automātu.

► Pirms kafijas automāta pieslēgšanas identifikācijas datu plāksnītē norādītos pieslēguma parametrus (spriegumu un frekvenci) noteikti salīdziniet ar elektrotīkla parametriem.

Lai pasargātu ierīci no bojājumiem, šiem parametriem noteikti jāatbilst. Ja rodas šaubas, konsultējieties ar kvalificētu elektrotehnikas speciālistu.

► Pilna darbības cikla kafijas automāta elektriskā drošība var tikt garantēta tikai tad, ja tas tiek pieslēgts pareizi ierīkotam zemējumam. Šīm pamata drošības prasībām ir jābūt izpildītām. Ja rodas šaubas, lūdziet, lai elektroinstalāciju pārbauda kvalificēts elektrotehnikas speciālists.

► Ir iespējama pagaidu vai ilglaicīga darbība no autonomas vai nesinhronizētas energoapgādes iekārtas (piemēram, autonomajiem tīkliem, dublējošajām sistēmām). Šādas darbības priekšnoteikums ir energoapgādes iekārtas atbilstība EN 50160 vai līdzīga standarta prasībām.

Ēkas instalācijā un šajā “Miele” ierīcē paredzēto aizsardzības pasākumu funkcijas un darbības veids ir jānodrošina arī autonomā vai nesinhronā režīmā vai arī tie ir jāaizstāj ar līdzvērtīgiem pasākumiem attiecībā uz instalāciju. Tas ir aprakstīts, piemēram, jaunākajā VDE-AR_E 2510-2 laidienā.

► Nepieslēdziet kafijas automātu vietējam elektrotīklam, izmantojot sadaļtāju vai kabeļa pagarinātāju. Sadaļtāji vai kabeļa pagarinātāji negarantē nepieciešamo ierīces drošību (aizdegšanās risks).

► Pilna darbības cikla kafijas automātu nedrīkst lietot nestacionārās uzstādīšanas vietās (piemēram, uz kuģiem).

► Nekavējoties atvienojiet kontaktdakšu no elektrotīkla, ja ir radušies bojājumi vai, piemēram, jūtama deguma smaka.

Drošības norādījumi un brīdinājumi

- ▶ Pārliecinieties, ka barošanas kabelis nav iespiests vai neskaras pie asām malām.
- ▶ Pārliecinieties, ka barošanas kabelis nenokarājas. Pastāv pakļupšanas risks, un pilna darbības cikla kafijas automāts var tikt bojāts.
- ▶ Lietojiet kafijas automātu tikai apkārtējās vides temperatūrā no +10 °C līdz +38 °C.
- ▶ Uzstādiet pilna darbības cikla kafijas automātu vismaz 850 mm augstumā no grīdas.
- ▶ Pārkaršanas risks. Pārliecinieties, ka pilna darbības cikla kafijas automātam tiek pietiekami pievadīts un izvadīts gaiss. Lietošanas laikā neapklājiet kafijas automātu ar dvieļiem un līdzīgiem priekšmetiem.
- ▶ Ja pilna darbības cikla kafijas automāts ir uzstādīts aiz aizvērtas mēbeļu priekšējās virsmas, lietojiet to tikai ar atvērtām mēbeļu durvīm (nišas minimālo izmēru skatīt nodaļā “Norādījumi par uzstādīšanu”). Aiz aizvērtām mēbeļu priekšējām virsmām uzkrājas siltums un mitrums. Tāpēc var sākt bojāties iekārta un / vai mēbeles. Neaizveriet mēbeles durvis, ja tiek darbināts pilna darbības cikla kafijas automāts. Mēbeles durvis aizveriet tikai tad, kad kafijas automāts ir pilnībā atdzisis.
- ▶ Pasargājiet pilna darbības cikla kafijas automātu no ūdens un šļakatām. Nemērciet pilna darbības cikla kafijas automātu ūdenī.
- ▶ Remontu, tostarp barošanas kabeļa nomaiņu, drīkst veikt tikai “Miele” kvalificēti speciālisti. Neatbilstoši veikti remontdarbi var nopietni apdraudēt lietotāju.
- ▶ Ja pilna darbības cikla kafijas automāts netiek remontēts “Miele” pilnvarotā klientu apkalpošanas dienestā, tā garantija tiek anulēta.
- ▶ Remonta laikā pilna darbības cikla kafijas automātam ir jābūt pilnībā atvienotam no elektrotīkla. Kafijas automāts ir atvienots no elektrotīkla tikai tad, ja

Drošības norādījumi un brīdinājumi

- ir izvilкта kafijas automāta elektrotīkla kontaktdakša. Atvienojot jāsatver tikai kontaktdakšas korpuss, nevis barošanas kabelis;
 - ir izslēgti mājas elektroinstalācijas drošinātāji;
 - ir pilnībā izskrūvēti skrūvējamie mājas elektroinstalācijas drošinātāji.
- Nekādā gadījumā nedrīkst atvērt kafijas automāta korpusu. Pieskaršanās spriegumu vadošiem pieslēguma mezgliem, kā arī elektriskās vai mehāniskās uzbūves maiņa apdraud ierīces lietotāju un var izraisīt kafijas automāta darbības traucējumus.

Drošības norādījumi un brīdinājumi

Atbilstoša lietošana

⚠ Apdedzināšanās un applaucēšanās risks pie izplūdes atverēm.

Izplūstošie šķidrumi un tvaiks ir ļoti karsti.

Ķermeņa daļas nedrīkst atrasties zem izplūdes atverēm, ja no tām izplūst karsts šķidrums vai tvaiks.

Nepieskarieties karstām daļām.

Sprauslas var izšļākt karstus šķidrumus vai tvaikus. Tāpēc nodrošiniet, lai centrālā izplūdes atvere būtu tīra un pareizi uzstādīta.

Arī ūdens savākšanas traukā var būt ļoti karsts. Uzmanīgi iztukšojiet savākšanas trauku.

- ▶ Ievērojiet šādus noteikumus saistībā ar izmantojamo ūdeni:
 - ūdens kvalitātei ir jāatbilst dzeramā ūdens apgādes prasībām kafijas automāta uzstādīšanas valstī;
 - ūdens tvertnē lejiet tikai aukstu, svaigu dzeramo ūdeni. Silts vai karsts ūdens vai cits šķidrums var izraisīt kafijas automāta bojājumus;
 - lai nepieļautu baktēriju veidošanos, mainiet ūdeni katru dienu;
 - nelietojiet ūdeni, kam ir pievienots oglekļa dioksīds.
- ▶ Pildiet kafijas pupiņu tvertnē tikai grauzdētas kafijas pupiņas. Neberiet tajā kafijas pupiņas, kas satur piedevas, vai maltu kafiju.
- ▶ Nelejiet kafijas pupiņu tvertnē šķidrumu.
- ▶ Neizmantojiet jēlkafiju (zaļas, negrauzdētas kafijas pupiņas) vai kafijas maisījumus, kuru sastāvā ir jēlkafija. Negrauzdētas kafijas pupiņas ir ļoti cietas un satur vēl nelielu mitruma daudzumu. Jau pirmajā maļšanas reizē var tikt sabojātas kafijas automāta kafijas dzirnaviņas.
- ▶ Neberiet kafijas automātā cukurotas, karamelizētas vai līdzīgi apstrādātas kafijas pupiņas, nelejiet arī cukuru saturošus šķidrumus. Cukurs bojā ierīci.

Drošības norādījumi un brīdinājumi

- ▶ Maltās kafijas nodaļījumā iepildiet tikai samaltas kafijas pupiņas.
- ▶ Nelietojiet karamelizētu malto kafiju. Tās sastāvā esošais cukurs salipina un aizsprosto kafijas automāta uzliešanas mezglu. Uzliešanas mezgla attaukošanai paredzētās tīrīšanas tabletes nešķīdina šos aizsprostojumus.
- ▶ Izmantojiet tikai pienu, kas nesatur piedevas. Piedevas, kas parasti satur cukuru, aizsprosto piena padeves caurulītes.
- ▶ Lietojiet dzīvnieku izcelsmes pienu tikai pastērizētā veidā.
- ▶ Neturiet zem centrālās izplūdes atveres uzliesmojošus alkoholu saturošus maisījumus. Šādu maisījumu liesmas var aizdedzināt un izkausēt pilna cikla kafijas automāta plastmasas daļas.
- ▶ Nenovietojiet atklātas liesmas avotus, piemēram, sveci, uz kafijas automāta vai tam blakus. Kafijas automāts var no liesmas aizdegties un uguns var izplatīties tālāk.
- ▶ Neizmantojiet kafijas automātu priekšmetu mazgāšanai.

Drošības norādījumi un brīdinājumi

Piederumi un rezerves daļas

- ▶ “Miele” garantē atbilstību drošības prasībām tikai tad, ja tiek izmantotas oriģinālās rezerves daļas. Bojātās daļas drīkst aizstāt tikai ar oriģinālajām “Miele” rezerves daļām.

Drošības norādījumi un brīdinājumi

- ▶ Izmantojiet tikai oriģinālos “Miele” piederumus. Ja tiek izmantotas citas daļas, netiek pieņemtas prasības, kas izriet no garantijas un / vai ražotāja atbildības par izstrādājumu.
- ▶ “Miele” garantē funkcijas nodrošinošo rezerves daļu piegādi līdz 15 gadiem, bet vismaz 10 gadus pēc jūsu pilna cikla kafijas automāta sērijveida ražošanas pārtraukšanas.

Tīrīšana un kopšana

- ▶ Pirms tīrīšanas izslēdziet pilna darbības cikla kafijas automāta elektropadeves slēdzi.
- ▶ Katru dienu pēc lietošanas, bet it īpaši pirms pirmās lietošanas reizes rūpīgi tīriet kafijas automātu (skatīt nodaļu “Tīrīšana un kopšana”).
- ▶ Rūpīgi un regulāri tīriet piena padeves sistēmas daļas. Pienā ir baktērijas, kas nepietiekamas tīrīšanas dēļ intensīvi vairojas.
- ▶ Neizmantojiet tvaika tīrītājus. Tvaiks var iekļūt ierīces elektriskajās daļās un izraisīt īsslēgumu.
- ▶ Atkarībā no ūdens cietības regulāri atkaļķojiet pilna darbības cikla kafijas automātu. Ja izmantotais ūdens satur daudz kaļķa, atkaļķojiet ierīci biežāk. “Miele” neuzņemas atbildību par bojājumiem, kas rodas nepietiekamas atkaļķošanas, nepareizu atkaļķošanas līdzekļu vai nepiemērotas to koncentrācijas dēļ.
- ▶ Regulāri attaukojiet uzliešanas mezglu ar tīrīšanas tabletēm. Jo augstāks ir kafijas šķirnes tauku saturs, jo ātrāk aizsērēs uzliešanas mezgls.
- ▶ Espresso / kafijas biežumi ir bioloģiskie atkritumi jeb komposts un tos nevajadzētu izbērt izlietnē. Tādējādi var tikt nosprostota ūdens aizplūde.

Drošības norādījumi un brīdinājumi

Norādījumi attiecībā uz ierīcēm ar nerūsējošā tērauda virsmām

- ▶ Nelīmējiet uz nerūsējošā tērauda virsmām līmlapiņas, caurspīdīgo līmlenti, dekoratīvo līmplēvi vai citus ar līmi pārklātus materiālus.
- ▶ Nerūsējošā tērauda virsmas ir jutīgas pret skrāpējumiem. Skrāpējumus var radīt pat magnēti.

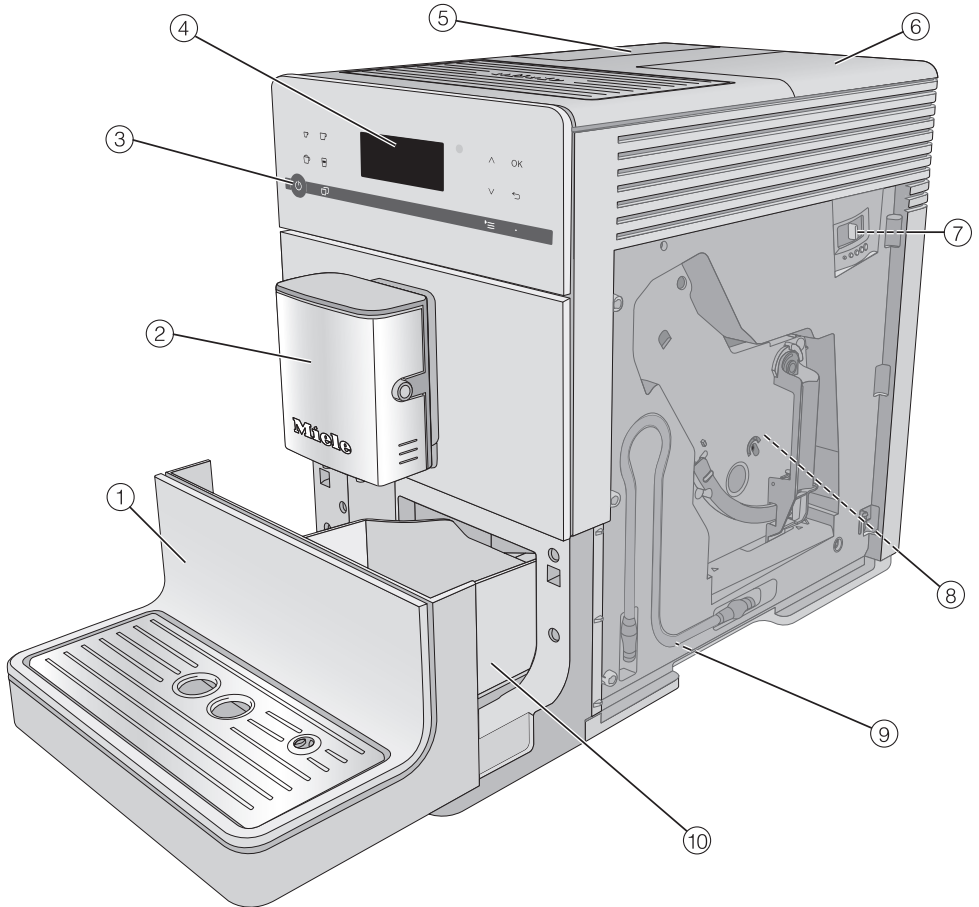

- ① Apakšējais panelis ar piļņu savākšanas paplāti
- ② Centrālā izplūdes atvere ar piena putotāju un karstā ūdens padevi
- ③ Taustiņš “ieslēgšana / izslēgšana” (⏻)
- ④ Vadības panelis
- ⑤ Ūdens tvertne
- ⑥ Kafijas pupiņu tvertne un maltās kafijas nodalījums
- ⑦ Maluma pakāpes regulēšana (aiz ierīces durvīm)
- ⑧ Uzliešanas mezgls (aiz ierīces durvīm)
- ⑨ Piena padeves caurulītes novietošanas pozīcija
- ⑩ Piļņu savākšanas trauks ar vāku un biežumu tvertne

Vadības un informācijas elementi

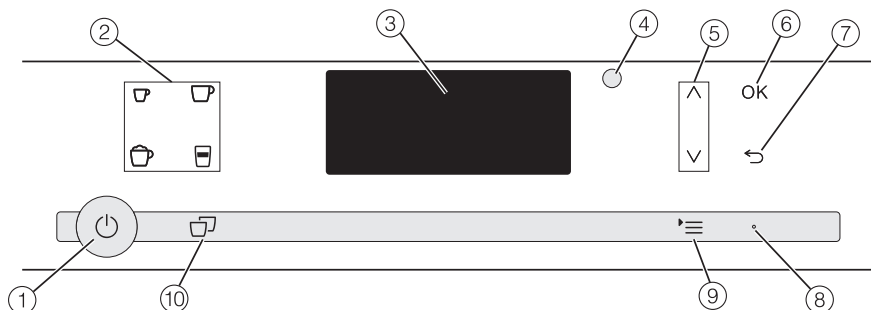

- ① **Taustiņš “Ieslēgšana / izslēgšana”**
Pilna darbības cikla kafijas automāta ieslēgšanai un izslēgšanai
- ② **Dzērienu izvēles taustiņi**
Dzērienu pagatavošanai
 - Espresso
 - Kafija
 - Kapučīno
 - Late makjato
- ③ **Displejs**
Parāda informāciju par pašlaik notiekošo darbību vai ierīces statusu
- ④ **Optiskā pieslēgvietā**
(tikai “Miele” Klientu apkalpošanas dienesta vajadzībām)
- ⑤ **Bulttaustiņi**
Izvēles sarakstu ritināšana, izvēles atzīmēšana vai vērtību mainīšana
- ⑥ **Skārientaustiņš “OK”**
Displeja paziņojumu apstiprināšana un iestatījumu saglabāšana
- ⑦ **Skārientaustiņš “Atpakaļ”**
Atgriešanās iepriekšējā augstākās izvēlnes līmenī un nevēlamas darbības atcelšana
- ⑧ **LED gaismas rādījums**
Deg ar pulsējošu gaismu, ja iekārta ir ieslēgta, taču displejs ir elektroenerģijas taupīšanas režīmā
- ⑨ **Skārientaustiņš**
“Other drinks”
“Profiles” (CM 5410, CM 5510, CM 5710)
“Maintenance”
“Parameters”
“Settings”
- ⑩ **Skārientaustiņš “2 porcijas”**
2 viena dzēriena porciju pagatavošanai uzreiz

Šos izstrādājumus un citus piederumus varat iegādāties “Miele” interneta veikalā, “Miele” Klientu apkalpošanas dienestā vai pie “Miele” specializētā tirgotāja.

Komplektācijā iekļautie piederumi

- **“Miele” iekārtu apkopes sākuma komplekts**
Piegādes komplektā atkarībā no modeļa ir iekļauti dažādi tīrīšanas līdzekļi.
- **Tīrīšanas birste**
piemēram, piena padeves sistēmas tīrīšanai

Atsevišķi pasūtāmi piederumi

“Miele” piedāvājumā ir pieejami vairāki pilna darbības cikla kafijas automātiem paredzēti derīgi piederumi un tīrīšanas un kopšanas līdzekļi.

- **Universāla mikrošķiedras drāna**
pirkstu nospiedumu un nelielu netīrumu notīrīšanai no virsmām
- **Piena padeves sistēmas tīrītājs**
piena padeves sistēmas tīrīšanai
- **Tīrīšanas tabletes**
uzliešanas mezgla attaukošanai
- **Atkaļķošanas tabletes**
ūdens kanālu atkaļķošanai
- **“CJ Jug” 1,0 l**
izolēta kanna kafijai vai tējai (kannas funkcijai)
- **Piena tvertne ar vāku**
piena uzglabāšanai un sagatavošanai

Darbības princips

Skārientaustiņi

Kafijas automātu vada, ar pirkstiem pieskaroties skārientaustiņiem.

Katru reizi, pieskaroties taustiņiem, atskan signāls. Taustiņu toņa skaļumu var regulēt vai arī taustiņu skaņas signālu var izslēgt (skatīt nodaļas "Iestatījumi" sadaļu "Skaļums").

Dzērienu izvēlne

Dzērienu izvēlne ir atvērta, ja ekrānā tiek parādīts "Select drink".

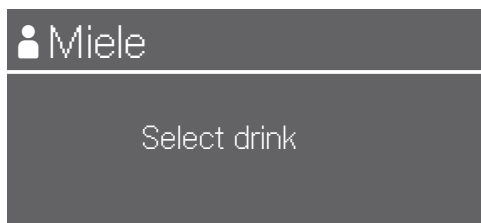

Citi dzērieni ir pieejami izvēlnē "Other drinks" (skārientaustiņš ☰).

Atvērt izvēlni un pārvietoties tajā

Lai atvērtu izvēlni, pieskarieties skārientaustiņam ☰ .



Attiecīgajā izvēlnē ir iespējams sākt darbības vai mainīt iestatījumus. Josla ekrāna labajā pusē norāda, ka ir pieejamas papildiespejas vai teksts.

Ja gribat izvēlēties kādu no iespējām, pieskarieties bulttaustiņiem \wedge un \vee , līdz vēlamais izvēlnes piedāvājums tiek parādīts uz izgaismota fona.

Lai apstiprinātu izvēli, pieskarieties taustiņam "OK".

Izvēlnes sarakstā pēc ķeksīša \checkmark sapratīsiet, kurš ir pašlaik izvēlētais iestatījums.

Iziet no izvēlnes vai pārtraukt darbību

Lai izietu no pašlaik atvērtā izvēlnes līmeņa, pieskarieties skārientaustiņam ↶ .

Pirms pirmās izmantošanas reizes

- Noņemiet norādījumu zīmes, ja tādas ir.

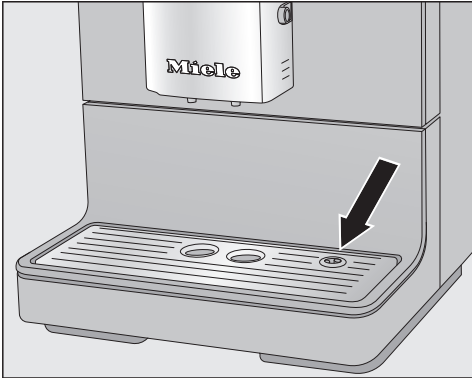

- Noņemiet aizsargplēvi no pilienu savākšanas paplātes un ievietojiet to apakšējā panelī.
- Novietojiet kafijas automātu uz līdzenas, ūdensizturīgas virsmas (skatiet nodaļu “Norādījumi par uzstādīšanu”).

Pirms ūdens un kafijas pupiņu iepildīšanas kafijas automātā rūpīgi iztīriet ierīci (skatiet nodaļu “Tīrīšana un kopšana”).

- Iespraudiet kafijas automāta kontaktdakšu kontaktligzdā.
- Izņemiet ūdenstvertni un iepildiet tajā svaigu, aukstu ūdeni. Ievērojiet atzīmi “max.” un ievietojiet ūdenstvertni atpakaļ ierīcē.
- Noņemiet kafijas pupiņu tvertnes vāku, iepildiet grauzdētas kafijas pupiņas un uzlieciet atpakaļ vāku.

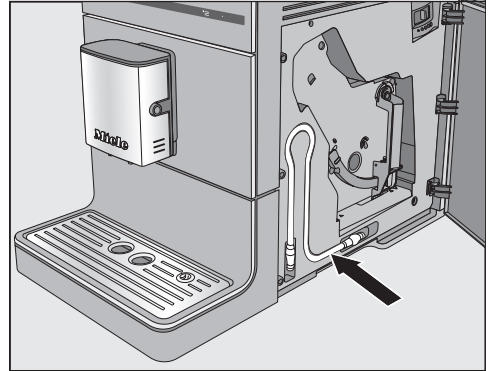

Ieteikums: Piena padeves caurulīti varat novietot aiz ierīces durvīm, ja to neizmantojat.

Pirmā ieslēgšanas reize

- Pieskarieties taustiņam “Ieslēgt / Izslēgt” .

Displejā tiek īslaicīgi parādīts paziņojums “Miele  Willkommen”.

- Pieskarieties bulttaustiņam , līdz vajadzīgais valodas iestatījums tiek parādīts uz izgaismota fona. Pieskarieties taustiņam “OK”.
- Ja nepieciešams, izvēlieties valsti un pēc tam pieskarieties taustiņam “OK”.

Iestatījums tiek saglabāts.

Tādējādi ekspluatācija ir uzsākta sekmīgi.

- Apstipriniet ar “OK”.

Kafijas automāts sāk uzkarst un izskalo caurulītes. No centrālās izplūdes atveres plūst skalošanas ūdens.

- Pirms pirmās piena gatavošanas reizes izskalojiet piena padeves caurulīti (skatiet nodaļas “Tīrīšana un kopšana” sadaļu “Piena padeves caurulītes skalošana”).

Palaide

Ņemiet vērā, ka pilnīgs kafijas aromāts un tipiskas putas veidojas tikai pēc vairākām kafijas pagatavošanas reizēm.

Lai no vārīšanas mezgla iztīrītu kafijas atliekas, kas ir palikušas pēc rūpnīcā veiktās pārbaudes, pirmajā lietošanas reizē izlejiet pirmās 2 pagatavotā kafijas dzēriena porcijas.

Gatavojot pirmos kafijas dzērienus, tiek samalts lielāks kafijas pupiņu daudzums. Tādēļ uz pilienu savākšanas trauka vāka var atrasties pulvera atliekas.

Ūdens cietības rādījums norāda ūdenī izšķīdušā kaļķa daudzumu. Jo vairāk kaļķa ir izšķīdis ūdenī, jo cietāks ir ūdens. Un, jo cietāks ir ūdens, jo biežāk ir jāatkaļķo pilna darbības cikla kafijas automāts.

Pilna darbības cikla kafijas automāts mēra patērētā ūdens un tvaika daudzumu. Atkarībā no tā, kāda ūdens cietība ir iestatīta, pirms iekārtas atkaļķošanas var pagatavot vairāk vai mazāk dzērienu.

Iestatiet kafijas automātu atbilstoši vietējā ūdens cietībai, lai iekārta darbotos nevainojami un tai nerastos bojājumi. Tādā gadījumā atbilstošajā laikā displejā tiks parādīts uzaicinājums sākt atkaļķošanas procesu.

Informāciju par ūdens cietību var sniegt ūdensapgādes uzņēmums.



Rūpnīcā ir iestatīta 3. cietības pakāpe.

Iekārtā var iestatīt 4 dažādas ūdens cietības pakāpes:

°dH	mmol/l	ppm (mg/l CaCO ₃)	Iestatījums*
0–8,4	0–1,5	0–150	mīksts 1
8,4–14	1,5–2,5	150–250	vidēji ciets 2
14–21	2,5–3,8	250–375	ciets 3
> 21	> 3,8	> 375	ļoti ciets 4

* Displejā parādītās cietības pakāpes var atšķirties no jūsu valstī lietotajiem ūdens cietības apzīmējumiem. Lai pilna darbības cikla kafijas automātā iestatītu jūsu izmantotā ūdens cietību, **obligāti** ņemiet vērā tabulā norādītās vērtības.

Ūdens cietības iestatīšana

- Pieskarieties skārientaustiņam .
- Izvēlieties “Settings  | “Water hardness” un apstipriniet ar “OK”.
- Izvēlieties cietības pakāpi un apstipriniet ar “OK”.

Iestatījums tiek saglabāts.

Ūdens tvertnes piepildīšana

⚠ Ūdens ar baktērijām var apdraudēt veselību.

Ūdenī, kas ilgāku laiku stāv ūdens tvertnē, var rasties baktērijas un tas var apdraudēt jūsu veselību.

Mainiet ūdeni ūdens tvertnē **katru dienu**.

⚠ Nepareiza lietošana var radīt bojājumus.

Nepiemēroti šķidrumi, piemēram, silts vai karsts ūdens vai citi šķidrumi, var izraisīt kafijas automāta bojājumus.

Ūdens, kam ir pievienots oglekļa dioksīds, veicina kafijas automāta apkaļķošanos.

Ūdens tvertnē lejiet tikai svaigu, aukstu dzeramo ūdeni.

- Ievietojiet ūdens tvertni atpakaļ ierīcē un aizveriet vāku.

Ņemiet vērā: lai vāks cieši aizvērtos, ūdens tvertnes rokturim ir jāatrodas labajā pusē.

Ja ūdens tvertne ir nedaudz pacelta uz augšu vai novietota slīpi, pārbaudiet, vai tā ir ievietota pareizi un vai ūdens tvertnes atbalsta virsma ir tīra. Iespējama ūdens noplūde. Ja nepieciešams, notīriet ūdens tvertnes atbalsta virsmu.



- Atveriet vāku kafijas automāta kreisajā pusē.
- Izņemiet ūdens tvertni virzienā uz augšu.
- Iepildiet ūdens tvertnē aukstu, svaigu dzeramo ūdeni līdz atzīmei “max.”

Kafijas pupiņu tvertnes piepildīšana

Kafiju vai espresso var pagatavot no veselām grauzdētām kafijas pupiņām, kas kafijas automātā tiek samaltas katrai dzēriena porcijai. Šim nolūkam ieberiet kafijas pupiņu tvertnē kafijas pupiņas.

Kafijas dzērienus var pagatavot arī no jau samaltām kafijas pupiņām – kafijas pulvera.

⚠ Nepareiza lietošana var radīt malšanas mehānisma bojājumus.

Ja kafijas pupiņu tvertnē tiek iepildīts nepiemērots pildījums, piemēram, šķidrums, malta kafija vai ar cukuru, karameli vai kaut ko līdzīgu apstrādātas kafijas pupiņas, kafijas automāts tiek bojāts.

Arī jēlkafija (zaļas, negrauzdētas kafijas pupiņas) vai kafijas maisījumi, kuru sastāvā ir jēlkafija, var bojāt malšanas mehānismu. Negrauzdētas kafijas pupiņas ir ļoti cietas un satur vēl nelielu mitruma daudzumu. Jau pirmajā malšanas reizē var sabojāt kafijas automāta kafijas dzirnaviņas.

Iepildiet kafijas pupiņu tvertnē tikai grauzdētas kafijas pupiņas.

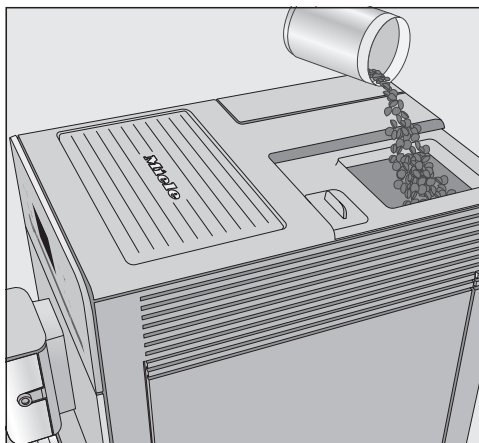

- Noņemiet kafijas pupiņu tvertnes vāku.
- Iepildiet kafijas pupiņu tvertnē kafijas pupiņas.
- Uzlieciet vāku atpakaļ.

Ieteikums: Jēlkafiju var samalt ar riekstu vai sēkļu malšanai paredzētām dzirnaviņām. Šādām dzirnaviņām parasti ir rotējošs nerūsošā tērauda nazis. Samalto jēlkafiju pēc tam **atsevišķās porcijās** iepildiet maltās kafijas nodalījumā un izmantojiet vēlāmā kafijas dzēriena pagatavošanai.

Ieslēgšana un izslēgšana

Kafijas automāta ieslēgšana

- Pieskarieties taustiņam “Ieslēgt / Izslēgt” .

Ierīce sasilst un veic padeves kanālu skalošanu. No centrālās izplūdes atveres plūst karsts ūdens.

Kad displejā ir redzams rādījums “Select drink”, var gatavot dzērienus.

Ja kafijas automāts ir sasniedzis nepieciešamo darba temperatūru, padeves kanāli, to ieslēdzot, netiek skaloti.

Ja netiek nospiests neviens taustiņš vai veikta kopšanas programma, displejs pēc aptuveni 7 minūtēm tiek izslēgts, lai taupītu elektroenerģiju.

Gaismas indikators labajā pusē deg ar pulsējošu gaismu, kamēr vien kafijas automāts ir ieslēgts.

- Lai aktivētu kafijas automātu un atkal gatavotu dzērienus, pieskarieties jebkuram skārienaustiņam.

Kafijas automāta izslēgšana

- Pieskarieties taustiņam “Ieslēgt / Izslēgt” .

Ja ir ticis gatavots dzēriens, kafijas automāts pirms izslēgšanās veic caurulīšu skalošanu.

Ja ir gatavots dzēriens ar pienu, displejā tiek parādīts rādījums “Place milk pipe in drip tray”.

- Kad piena padeves caurulīte ir iesprausta pilienu savākšanas paplātē, pieskarieties pie “OK”.

Ilgākas prombūtnes laikā

Ja ilgāku laiku, piemēram, atvaļinājumā, neizmantosiet pilna darbības cikla kafijas automātu, ņemiet vērā turpmāk minēto.

- Iztukšojiet pilienu savākšanas, kafijas biežumu un ūdens tvertnes.
- Rūpīgi iztīriet visas daļas, arī uzliešanas mezglu.
- Ja nepieciešams, izvelciet kontaktdakšu, lai atvienotu kafijas automātu no elektrotilkla.

Galvenās izplūdes atveres iestatīšana atbilstoši tasišu augstumam

Centrālo izplūdes atveri var iestatīt izmantojamās krūzes vai glāzes augstumā. Šādi kafija vai espresso tik ātri neatdziest un ilgāk saglabājas putas.

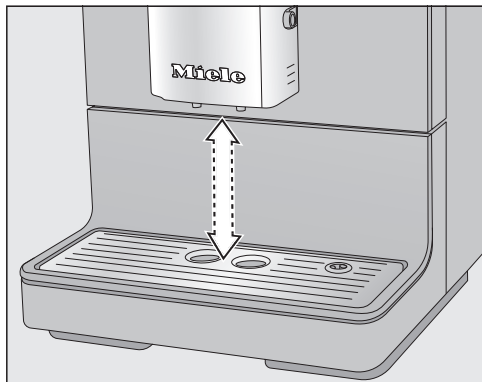

- Velciet centrālo izplūdes atveri uz leju, līdz zem tās var novietot izvēlēto trauku.
Vai arī bīdiet centrālo izplūdes atveri uz augšu, līdz zem tās var novietot izvēlēto trauku.

Dzērienu pagatavošana

⚠ Apdedzināšanās un applaucēšanās risks pie izplūdes atverēm.

Izplūstošie šķidrums un tvaiks ir ļoti karsti un var izraisīt applaucēšanos.

Ķermeņa daļas nedrīkst atrasties zem izplūdes atverēm, ja no tām izplūst karsts šķidrums vai tvaiks.

Nepieskarieties karstām daļām.

Kafijas dzērienu ar pienu un bez piena pagatavošana

Varat izvēlēties turpmāk minētos kafijas dzērienus.

- **Ristreto** ir koncentrēts, stiprs espresso. Tiek pagatavots tāds pats maltās kafijas daudzums kā gatavojot espresso, bet ar ļoti mazu ūdens daudzumu.
- **Espresso** ir stipra, aromātiska kafija ar biezu putu kārtu – krēmu – lazdu riekstu krāsā.
Espresso pagatavošanai ir ieteicams izmantot kafijas pupiņas, kas ir grauzdētas espresso pagatavošanai.
- **Kafija** no espresso atšķiras ar lielāku ūdens daudzumu un citādu kafijas pupiņu grauzdējumu.
Kafijas pagatavošanai ir ieteicams izmantot kafijas pupiņas ar atbilstošu grauzdējumu.
- **“Coffee long”** ir kafija, kuras gatavošanā izmantots ievērojami lielāks daudzums ūdens.
- **Kapučiņo** ir apmēram 2 trešdaļas piena putu un 1 trešdaļa espresso.
- **Late makjato** ir pa 1 trešdaļai karsta piena, piena putu un espresso.
- **“Caffè Latte”** tiek gatavota no espresso un karsta piena.

Var pagatavot arī **karstu pienu un piena putas**.

Piena pagatavošana

Cukuru saturošas piedevas pienam vai piena aizstājējiem, piemēram, sojas dzērienam, var izraisīt piena caurulīšu un piena padeves daļu aizlipšanu. Nepiemērotu dzērienu atlikumi var ietekmēt drošu pagatavošanu.

Lietojiet tikai pienu, kas nesatur piedevas.

Lietojiet tikai pasterizētu govju pienu.

Ja ilgāku laiku nav gatavots piens, pirms dzēriena gatavošanas izskalojiet piena padeves caurulīti.

Ieteikums: Lai iegūtu teicamas konsistences piena putas, izmantojiet aukstu govju pienu (< 10 °C) ar olbaltumvielu saturu vismaz 3%.

Varat izvēlēties piena tauku saturu atbilstoši savām personīgajām vēlmēm. No pilnpiena (ar vismaz 3,5% tauku saturu) gatavotas putas ir nedaudz krēmīgākas nekā no piena ar zemu tauku saturu.

Dzērienu pagatavošana

Piena izmantošana no piena pakām vai citiem tirdzniecības iepakojumiem

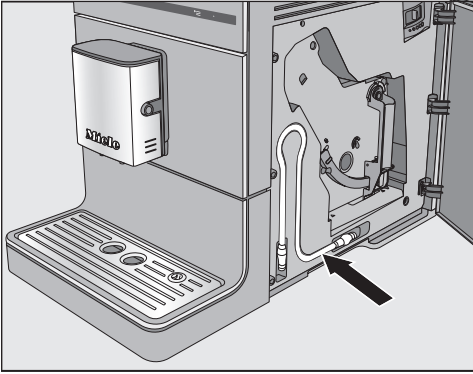

Piena padeves caurulīti var uzglabāt aiz ierīces durvīm.

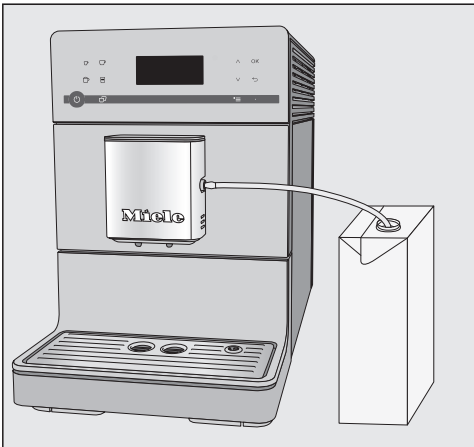

- Iespraudiet piena padeves caurulīti stiprinājuma vietā pie centrālās izplūdes atveres.
- Novietojiet piena iepakojumu blakus kafijas automātam.
- Iekariniet piena padeves caurulīti iepakojumā. Pārlicinieties, ka piena padeves caurulīte ir pietiekami dziļi iegremdēta pienā.

Ieteikums: “Miele” piena tvertne ir lielisks papildinājums “Miele” pilna darbības cikla kafijas automātam, ja labprāt gatavojat kafijas dzērienus ar pienu. Piena tvertne ir piemērota mazgāšanai trauku mašīnā un pēc sagatavošanas to var vienkārši ievietot ledusskapī. Jo tikai aukstu pienu ($< 10\text{ }^{\circ}\text{C}$) var labi uzputot. Piena tvertni var iegādāties “Miele” interneta veikalā, “Miele” Klientu apkalpošanas dienestā vai pie “Miele” specializētā tirgotāja.

Kafijas dzēriena gatavošana



- Novietojiet tasīti zem centrālās izplūdes atveres.
- Izvēlieties dzērienu: pieskarieties vēlamā dzēriena skārientaustiņam. Vai arī atlasiet dzērienu izvēlnē “Other drinks” (skārientaustiņš ☰).

Sākas gatavošana.

Gatavošanas procesa pārtraukšana

- Lai pārtrauktu gatavošanu, atkārtoti pieskarieties dzēriena taustiņam vai skārientaustiņam ☰, ar kuru izvēlējāties dzērienus izvēlnē “Other drinks”.

Kafijas automāts pārtrauc gatavošanu.

Dzērienu pagatavošana

Ieteikums: Tiklīdz displejā tiek parādīts “Stop”, gatavošanu var pārtraukt, arī pieskaroties skārientaustiņam “OK”.

Gatavojot **kafijas dzērienus ar pienu** vai **viena dzēriena 2 porcijas**, ir iespējams pārtraukt atsevišķu sastāvdaļu gatavošanu, pieskaroties skārientaustiņam “OK”.

2 porcijas (skārientaustiņš ☐)

Vienlaicīgi ir iespējams pieprasīt arī 2 dzēriena porcijas un sagatavot vienā lielā tasē vai vienlaicīgi iepildīt 2 tasītēs.



- Novietojiet pa vienam traukam zem katras centrālās izplūdes atveres sprauslas.
- Pieskarieties skārientaustiņam ☐ tieši pirms vai pēc dzēriena gatavošanas uzsākšanas.

Sākas gatavošana un tiek pagatavotas 2 izvēlētā dzēriena porcijas.

Ja kādu laiku nepieskarsieties dzērienu izvēles taustiņiem, izvēlne “2 porcijas” ☐ tiks atiestatīta.

“Coffee pot”

Izmantojot funkciju “Coffee pot”, var automātiski secīgi pagatavot vairākas tasītes kafijas (maksimāli 0,75 l), piemēram, lai piepildītu kafijas kannu. Šādi var pagatavot līdz 6 tasītēm.

Funkciju “Coffee pot” var izmantot divas reizes pēc kārtas. Pēc tam pilna darbības cikla kafijas automātam ir vienu stundu jāatdziest, lai nepieļautu ierīces bojājumus.

Pievērsiet uzmanību, lai pupiņu tvertne un ūdens trauks būtu pietiekami piepildīti, pirms sākat funkciju “Coffee pot”.

- Novietojiet zem centrālās izplūdes atveres pietiekami lielu trauku.
- Pieskarieties skārientaustiņam ☐.
- Izvēlieties “Other drinks” | “Coffee pot” un apstipriniet ar “OK”.
- Izvēlieties vēlamu tasīšu skaitu (3 līdz 6) un apstipriniet to ar “OK”.
- Izpildiet ekrānā redzamos norādījumus.

Katra kafijas porcija tiek atsevišķi samalta, uzlieta un ielietā traukā. Šajā laikā displejā ir redzama procesa norise.

“Coffee pot” funkcijas atcelšana

- Pieskarieties skārientaustiņam ☐.

Gatavošana “Coffee pot” režīmā tiek atcelta.

Ieteikums: Kafijas kannas funkcijas vajadzībām kā atsevišķi pasūtāmu piederumu var iegādāties “Miele” nerūsošā tērauda termosā kannu.

“Miele” “CJ JUG” termosā kannu var iegādāties “Miele” interneta veikalā, “Miele” Klientu apkalpošanas dienestā vai pie “Miele” specializētā tirgotāja.

Kafijas dzērienu gatavošana no maltas kafijas

Lai pagatavotu kafijas dzērienu no maltām kafijas pupiņām, maltās kafijas nodaļumā ieberiet vairākas maltas kafijas porcijas.

Tādējādi, lai gan kafijas pupiņu tvertnē ir kafijas pupiņas, kas satur kofeīnu, ir iespējams pagatavot, piemēram, kafiju bez kofeīna.

No maltās kafijas ikreiz var pagatavot tikai **1** kafijas vai espresso porciju.

Maltās kafijas nodaļumā ieberiet **līdz 12 g** maltas kafijas.

Ja maltās kafijas nodaļumā ir iepildīts pārāk daudz maltās kafijas, uzliešanas mezgls nevar to nospriest.

Maltās kafijas iepildīšana

Kafijas automāts izmantos visu iepildīto maltās kafijas daudzumu nākamajā kafijas pagatavošanas reizē.

- Pieskarities skārienaustiņam **☰**.
- Izvēlieties “Other drinks” | “Ground coffee” un apstipriniet ar **“OK”**.

Displejā ir redzams “Add ground coffee and select drink”.

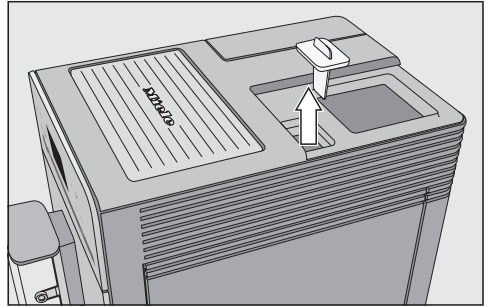

- Vispirms noņemiet kafijas pupiņu tvertnes vāku un pēc tam – maltās kafijas nodaļuma aizslēgu.

Maltās kafijas nodaļumā ieberiet **līdz 12 g** maltas kafijas.

- Iepildiet malto kafiju maltās kafijas nodaļumā un atkal noslēdziet maltās kafijas nodaļumu.
- Uzlieciet atpakaļ kafijas pupiņu tvertnes vāku.
- Novietojiet tasīti zem centrālās izplūdes atveres.
- Izvēlieties dzērienu.

Tiek pagatavots kafijas dzēriens.

Dzērienu pagatavošana

Karstā ūdens pagatavošana (CM 5410, CM 5510, CM 5710)

Ņemiet vērā, ka karstais ūdens nav pietiekami karsts melnās tējas pagatavošanai.

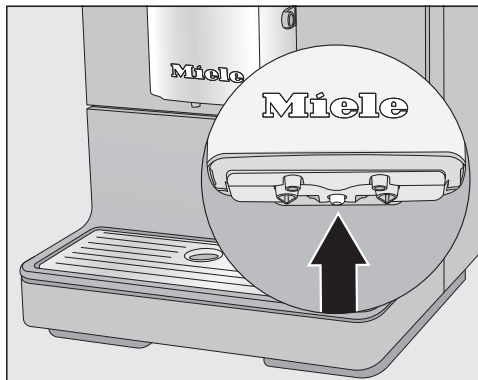

- Novietojiet vidū zem centrālās izplūdes atveres piemērotu trauku.
- Pieskarieties skārientaustiņam .
- Izvēlieties "Other drinks" | "Hot water" un apstipriniet ar "OK".

Karstais ūdens ieplūst traukā zem centrālās izplūdes atveres.

Maluma pakāpe nosaka, cik ilgi maltā kafija saskarsies ar ūdeni jeb tā saucamo ekstrakcijas laiku. Ja ir iestatīta optimālā maluma pakāpe, var pagatavot lielisku kafijas dzērienu ar smalkām putām lazdu riekstu brūnumā.

Iestatītā maluma pakāpe attiecas uz visiem kafijas dzērieniem.

Turpmāk minētās pazīmes liecina, ka ir jāmaina maluma pakāpe.

Maluma pakāpe ir **pārāk rupja**, ja kafija vai espresso ir pārāk ūdeņains un ar skābenu garšu. Putu kārtiņa ir bāla un ļoti gaiša.

Lai kafijas pupiņas samaltu smalkāk, samaziniet maluma pakāpi.

Maluma pakāpe ir **pārāk smalka**, ja kafijai vai espresso ir rūgta garša un putas ir tumši brūnas.

Lai kafijas pupiņas samaltu rupjāk, palieliniet maluma pakāpi.

Vienmēr regulējiet maluma pakāpi tikai par vienu pakāpi.

Lai kafijas pupiņas samaltu atkārtoti, sāciet dzēriena gatavošanu. Pēc tam var atkal pakāpeniski regulēt kafijas maluma pakāpi.

■ Atveriet iekārtas durvis.

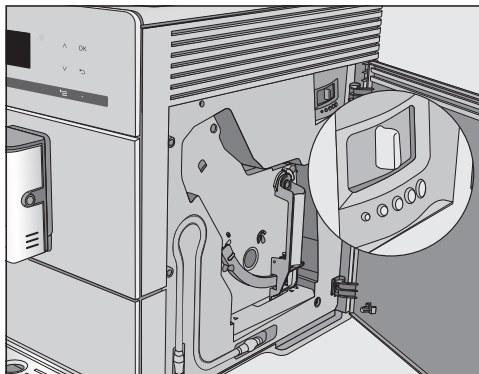

■ Pabīdīet maluma pakāpes regulēšanas sviru maksimāli vienu pakāpi pa kreisi (smalks malums) vai pa labi (rupjš malums).

■ Aizveriet iekārtas durvis.

■ Pagatavojiet kafijas dzērienu.

Pēc tam var atkal regulēt kafijas maluma pakāpi.

Maluma pakāpes izmaiņa tiek aktivēta tikai pēc otrās kafijas porcijas pagatavošanas.

Maluma daudzums, uzliešanas temperatūra un priekšuzliešana

Katram kafijas dzērienam ir iespējams iestatīt individuālu maluma daudzumu, uzliešanas temperatūru un priekšuzliešanu. Šim nolūkam vispirms izvēlnē "Parameters" izvēlieties dzērienu un pēc tam var pielāgot dzēriena parametrus.

- Pieskarieties skārientaustiņam \equiv un izvēlieties "Parameters".
- Atlasiet dzērienu un apstipriniet ar "OK".

Tiek parādīti pašreizējā izvēlētā dzēriena maluma daudzuma, uzliešanas temperatūras un "priekšuzliešanas" iestatījumi.

- Atlasiet "Amount of coffee", "Brew temperature" vai "Pre-brewing".
- Izvēlieties nepieciešamo iestatījumu un apstipriniet ar "OK".

Iestatījums tiek saglabāts.

"CM 5410, CM 5510, CM 5710" Izmainītie parametri vienmēr tiek saglabāti pašreizējā profilā. Pašreizējā profila nosaukums tiek rādīts displeja augšpusē pa kreisi.

Maļamais daudzums

Kafijas automāts var samalt un uzliet 6–14 g kafijas katrai tasītei. Jo vairāk maltās kafijas tiek uzliets, jo stiprāks un koncentrētāks ir kafijas dzēriens.

Maļamais daudzums ir **pārāk mazs**, ja espresso vai kafija garšo ūdeņaini.

Palieliniet maļamo kafijas pupiņu daudzumu, lai uzlietu vairāk maltās kafijas.

Maļamais daudzums ir **pārāk mazs**, ja espresso vai kafijai ir rūgta garša.

Samaziniet maļamo kafijas pupiņu daudzumu, lai uzlietu mazāk maltās kafijas.

Ieteikums: Ja kafijas dzēriens šķiet pārāk stiprs vai pārāk rūgts, izmēģiniet citas šķirnes kafijas pupiņas.

Uzliešanas temperatūra

Uzliešanas temperatūra ir jāpielāgo izmantoto kafijas pupiņu veidam un to grauzdējumam. Turklāt ir svarīgi, vai gatavojat espresso vai kafiju.

Dažas šķirnes ir jutīgas pret augstu uzliešanas temperatūru un tas var ietekmēt garšu. Ja kafijai ir rūgta garša, tam iemesls var būt pārāk augsta izvēlētā uzliešanas temperatūra.

Espresso parasti tiek gatavots augstākā temperatūrā.

Maltās kafijas priekšuzliešana

Priekšuzliešanas gadījumā maltā kafija vispirms tiek samitrināta ar nedaudz karsta ūdens. Maltā kafija mazliet uzbrīst. Atlikušais ūdens daudzums pēc īsa laika tiek izspiests caur samitrināto malto kafiju. Ja kafija, piemēram, garšo pārāk maigi un vēlaties vairāk "asuma" un "daudzveidības", izmēģiniet funkciju "Priekšuzliešana". Atkarībā no izmantotās kafijas šķirnes priekšuzliešana var intensificēt garšu.

Var iestatīt īsu vai ilgu priekšuzliešanu vai arī atslēgt priekšuzliešanas funkciju.

Ieteikums: Priekšuzliešana ir īpaši iesakāma, gatavojot kafiju.

Kafijas dzēriena garša ir atkarīga ne vien no kafijas šķirnes, bet lielā mērā arī no ūdens daudzuma.

Visiem kafijas dzērieniem vai karstajam ūdenim izmantojamo ūdens daudzumu var pielāgot atbilstoši tasišu lielumam un izmantotajai kafijas šķirnei. Maltās kafijas daudzums netiek mainīts.

Kafijas dzērieniem ar pienu var atbilstoši vēlmēm pielāgot ne tikai espresso vai kafijas daudzumu dzērienā, bet arī piena vai piena putu daudzumu. Tāpat var mainīt arī karstā piena vai piena putu porcijas lielumu.

Katram dzērienam var ieprogrammēt maksimālo daudzumu. Ja tas ir saņemts, gatavošana tiek apturēta. Tad katram dzērienam tiek saglabāts šis maksimālais daudzums.

Ja ūdenstvertne dzēriena gatavošanas laikā tiek iztukšota, kafijas automāts atceļ daudzuma programmēšanu. Dzēriena daudzums **netiek** saglabāts.

Daudzumu var ieprogrammēt divējādi:

- ar dzēriena izvēles taustiņiem, gatavojot kafijas dzērienu, vai,
- atverot apakšizvēlni "Portion size" izvēlnē "Parameters".

CM 5410, CM 5510, CM 5710: mainītais dzēriena daudzums vienmēr tiek saglabāts pašreizējā profilā. Pašreizējā profila nosaukums tiek rādīts displeja augšpusē pa kreisi.

Daudzuma programmēšanas atcelšana

- Atkārtoti pieskarieties dzēriena taustiņam vai skārientaustiņam ☰ , ar kuru izvēlējāties dzērienus izvēlnē "Other drinks".

Dzēriena daudzuma mainīšana dzēriena pagatavošanas laikā

Dzēriena daudzumu dzērieniem espresso ☰ , kafija ☰ , kapučīno ☰ un late makjato ☰ var pielāgot un saglabāt tieši gatavošanas laikā.

- Novietojiet tasīti zem centrālās izplūdes atveres.
- Pieskarieties vēlamā dzēriena skārientaustiņam, līdz displejā tiek parādīts "Change".

Sākoties daudzuma programmēšanai, atskan signāls. (Jābūt ieslēgtiem signāla toniņiem – skatiet nodaļu "Skatījums".)

Tiek pagatavots izvēlētais dzēriens un displejā ir redzams teksts "Save".

- Kad traukā iepildītais dzēriena daudzums atbilst jūsu vēlmēm, apstipriniet ar "OK".

Ja vēlaties mainīt dzēriena daudzumu kafijas dzērieniem ar pienu, gatavošanas laikā secīgi tiek saglabāti dzēriena sastāvdaļu daudzuma iestatījumi.

- Ja attiecīgās sastāvdaļas daudzums atbilst jūsu vēlmēm, apstipriniet ar "OK".

Turpmāk šis dzēriens tiks pagatavots atbilstoši iestatītajam porcijas lielumam un porcijām.

Dzēriena daudzums

Dzēriena daudzuma mainīšana izvēlnē “Parameters”

Dzērieniem **dubultā kafija, latēs kafija, karsts piens un piena putas** daudzumu var pielāgot tikai apakšizvēlnē “Parameters”.

- Novietojiet zem centrālās izplūdes atveres piemērotu trauku.
- Pieskarieties skārientaustiņam ☰ un izvēlieties “Parameters”.
- Izvēlieties dzērienu.
- Izvēlieties “Portion size” un apstipriniet ar “OK”.

Turpmākās darbības ir tādas pašas kā dzēriena daudzuma programmēšanai dzēriena gatavošanas laikā.

(CM 5410, CM 5510, CM 5710)

Lai ņemtu vērā dažādu lietotāju gumi un vēlmes attiecībā uz kafiju, papildus "Miele" dzērienu izvēlei ("Miele" profils) varat izveidot individuālus profilus.

Katrā profilā varat individuāli pielāgot dzēriena daudzumu un parametru vi-
siem dzērieniem.

Pašreizējā profila nosaukums tiek rādīts displeja augšpusē pa kreisi.

Profilu izveidošana

- Pieskarieties skārienaustiņam \equiv un izvēlieties "Profiles". Apstipriniet ar "OK".

Tiek atvērta izvēlne "Profiles".

- Atlasiet "Create profile".

Displejā tiek atvērts rediģēšanas logs.

- Ievadiet profila nosaukumu.
 - Lai ievadītu rakstzīmi, atzīmējiet attiecīgo rakstzīmi un apstipriniet izvēli ar taustiņu "OK".
 - Lai izdzēstu rakstzīmi, pieskarieties skārienaustiņam \leftarrow .
 - Varat saglabāt nosaukumu, izvēloties ķeksīti \checkmark un apstiprinot izvēli ar "OK".

Profils ir izveidots.

Profilā iestatītu dzērienu maiņa

Ja maināt dzēriena parametrus profilā, šie iestatījumi attiecas tikai uz aktīvo profilu. Dzērienu iestatījumus citos profilos tas neietekmē.

- Izvēlieties vēlamo profilu.

Izvēlētā profila nosaukums tiek rādīts displeja augšā pa kreisi.

Tagad varat individuāli mainīt dzērienus.

Vienā profilā iestatītu dzērienu gatavošana

- Novietojiet zem centrālās izplūdes atveres piemērotu trauku.
- Pieskarieties skārienaustiņam \equiv un izvēlieties "Profiles".
- Izvēlieties vēlamo profilu un apstipriniet to ar "OK".
- Izvēlieties dzērienu.

Sākas dzēriena gatavošana.

Nosaukuma maiņa

Izvēle ir iespējama tikai tad, ja papildus "Miele" standarta profilam jau ir izveidots lietotāja profils.

- Atlasiet ar bulttaustiņiem $\wedge \vee$ "Change name" un pieskarieties taustiņam "OK".
- Pēc tam rīkojieties tāpat kā profila veidošanas laikā:
 - lai dzēstu rakstzīmi, atlasiet \leftarrow ;
 - lai ievadītu jaunas rakstzīmes, atzīmējiet attiecīgo rakstzīmi un apstipriniet, nospiežot taustiņu "OK";
 - saglabājiet mainīto nosaukumu, atlasot \checkmark un "OK".

Profila dzēšana

Izvēle ir iespējama tikai tad, ja papildus "Miele" standarta profilam jau ir izveidots lietotāja profils.

Profili

- Izvēlieties “Delete profile” un apstipriniet ar “OK”.
- Izvēlieties profilu, kuru vēlaties dzēst.
- Izvēlieties “Yes” un apstipriniet ar “OK”.

Profils tiek dzēsts.

Profila maiņas iestatīšana (“Change profile”)

Varat izvēlēties no turpmāk minētajām iespējām:

- **“Manually”**: izvēlētais profils paliek aktīvs tik ilgi, līdz izvēlaties citu profilu;
 - **“After each use”**: pēc katras dzēriena pagatavošanas reizes atkal tiek parādīts “Miele” profils;
 - **“When switched on”**: katru reizi, kad pilna darbības cikla kafijas automāts tiek ieslēgts, tiek parādīts “Miele” profils neatkarīgi no tā, kurš profils bija izvēlēts pirms pēdējās izslēgšanas.
- Izvēlieties “Change profile” un apstipriniet ar “OK”.
 - Izvēlieties vēlamo funkciju un apstipriniet to ar “OK”.

“Settings” rādījumi un maiņa

Tiek parādīta dzērienu izvēlne.

- Pieskarities skārientaustiņam .
- Izvēlieties “Settings” un apstipriniet ar “OK”.
- Atlasiet izvēlnes pozīciju, kuru vēlaties apskatīt vai mainīt.
- Apstipriniet ar “OK”.
- Pēc vēlēšanās mainiet iestatījumus un apstipriniet ar “OK”.

Valoda

Displeja ziņojumu tekstiem varat izvēlēties savu valodu un, ja nepieciešams, arī savu atrašanās vietu.

Ieteikums: Ja pārskatīšanās dēļ esat iestatījis nepareizu valodu, varat no jauna atrast apakšizvēlni “Valoda” pēc simbola .

Taimers: “izslēgt pēc”

Ja netiek nospiesti taustiņi vai gatavots dzēriens, kafijas automāts elektroenerģijas taupības nolūkā pēc 30 minūtēm izslēdzas.

Šo iestatījumu varat mainīt ar bulttaustiņiem ∇/\wedge un iestatīt laiku no 15 minūtēm līdz 9 stundām.

“Eco mode”

“Eco mode” ir energoekonomiskais režīms. Sistēma sāk uzsilt tikai tad, kad ir sāka dzēriena gatavošana.

Atbilstoši rūpnīcas iestatījumiem “Eco mode” ir ieslēgts.

“Info” (informācijas rādījums)

Varat pieprasīt informāciju par pasūtīto dzērienu skaitu un līdz apkopes programmai vēl iespējamo pasūtījumu skaitu.

Ieslēgšanas bloķēšana

Kafijas automātu var bloķēt, lai to nevarētu lietot nepiederošas personas, piemēram, bērni.

Ieslēgšanas bloķēšanas īslaicīga deaktivēšana

- 6 sekundes turiet nospiestu “OK”.

Pēc nākamās izslēgšanas pilna darbības cikla kafijas automāts atkal tiks bloķēts.

Ūdens cietība

Informāciju par ūdens cietību skatiet nodaļā “Ūdens cietība”.

Displeja spilgtums

Spiežot bulttaustiņus \wedge/∇ , mainiet displeja spilgtumu.

Skaļums

Spiežot bulttaustiņus \wedge/∇ , mainiet signālu un taustiņu skaņu skaļumu.

Ieteikums: Lai izslēgtu skaņu, pieskarities bulttaustiņam ∇ , līdz visi segmenti ir tukši un tiek parādīts ziņojums “Switched off”.

Rūpnīcas iestatījumi

Varat pilna darbības cikla kafijas automāta iestatījumus atiestatīt uz sākotnējiem (rūpnīcas) iestatījumiem.

Iestatījumi

Netiek atiestatīti šādi iestatījumi:

- pagatavoto dzērienu skaits un ierīces statuss (dzērienu skaits līdz ierīces atkaļķošanai, ... uzliešanas mezgla attaukošanai);
- valoda;
- profili un atbilstoši tiem iestatītie dzērieni (CM 5410, CM 5510, CM 5710).

Demonstrācijas režīms (tirgo-tājs)

Privātai lietošanai šī funkcija nav nepieciešama.

Izmantojot funkciju "Showroom programme", kafijas automātu var demonstrēt tirdzniecības vai izstāžu telpās. Kaut arī šķiet, ka taustiņi un displejs darbojas, termobloks netiek karsēts. Nenotiek ne dzērienu pagatavošana, ne apkopes programmu izpilde un iestatījumi netiek saglabāti.

Demonstrācijas režīmu var aktivēt, neveicot ekspluatācijas uzsākšanu. Ūdenstvertne ir tukša vai nav ievietota. Ieslēdziet kafijas automātu. Tikko tiek parādīts paziņojums "Fill and replace the water container", uz 5 sekundēm pieskarieties taustiņam . Ir aktivēts demonstrācijas režīms.



Nepietiekama tīršana var apdraudēt veselību.

Tā kā kafijas automāta iekšpuse ir silta un mitra, kafijas atliekās var veidoties pelējums un / vai piena atliekas var saskābt un apdraudēt veselību.

Rūpīgi un regulāri tīriet kafijas automāta iekšpusi.

Tīršanas intervālu pārskats

Ieteicamais tīršanas intervāls	Kas man ir jātīra / jākopj?
Katru dienu (dienas beigās)	Ūdenstvertne
	Biezumu tvertne
	Pilienu savākšanas trauks un pilienu savākšanas paplāte
1 reizi nedēļā (lielu netīrumu gadījumā biežāk)	Centrālā izplūdes atvere ar iebūvētu piena putotāju
	Uzliešanas mezgls
	Telpa zem uzliešanas mezgla un pilienu savākšanas trauka ierīces iekšpusē
	Korpuss (īpaši svarīgi uzreiz pēc atkaļķošanas)
Piena padeves caurulīte	
1 reizi mēnesī	Kafijas pupiņu tvertne un maltās kafijas nodalījums
	Ūdenstvertnes siets
Pēc uzaicinājuma	Attaukot uzliešanas mezgla (izmantojot 1 tīršanas tableti)
	Atkaļķot ierīci (izmantojot 1 atkaļķošanas tableti)

Tīrīšana un kopšana

Tīrīšana ar rokām vai trauku mašīnā

Uzliešanas mezgls **nav** piemērots mazgāšanai trauku mašīnā.
Mazgājiet uzliešanas mezglu tikai ar rokām un siltu ūdeni **bez tīrīšanas līdzekļiem**.

Turpmāk minētās ierīces daļas jātīra tikai **ar rokām**:

- centrālās izplūdes atveres nerūsošā tērauda pārsegs;
- uzliešanas mezgls;
- kafijas pupiņu tvertnes vāks;
- apakšējais panelis.

 Pārāk augsta temperatūra trauku mašīnā var radīt bojājumus.

Mazgājot daļas trauku mašīnā temperatūrās, kas pārsniedz 55 °C, tās var kļūt nelietojamās, piemēram, deformēties.

Ja ir pieļaujama daļu mazgāšana trauku mašīnā, izvēlieties trauku mašīnas programmu, kurā netiek pārsniegti 55 °C.

Saskarē ar dabīgajām krāsvielām, ko satur, piemēram, burkāni, tomāti un kečups, trauku mašīnā var nokrāsoties plastmasas detaļas. Šī krāsas maiņa neietekmē daļu stabilitāti.

Turpmāk minētās daļas ir **piemērotas mazgāšanai trauku mašīnā**:

- pilienu savākšanas trauks un vāks;
- pilienu savākšanas paplāte;
- kafijas biežumu tvertne;
- ūdens tvertne.
- centrālā izplūdes atvere (bez nerūsošā tērauda pārsega);
- maltās kafijas nodalījuma aizslēgs.

 Apdedzināšanās un applaucēšanās risks pie karstām ierīces daļām vai ar karstiem šķidrumiem.

Darbības laikā ierīces daļas var kļūt ļoti karstas. Pieskaroties karstām ierīces daļām, var apdedzināties. Izplūstošie šķidrumi un tvaiks ir ļoti karsti un var izraisīt applaucēšanos.

Ķermeņa daļas nedrīkst atrasties zem izplūdes atverēm, ja no tām izplūst karsts šķidrums vai tvaiks.

Pirms tīršanas ļaujiet kafijas automātam atdzist.

Nemiet arī vērā, ka ūdens pilienu savākšanas traukā var būt ļoti karsts.

 Iekārtā iekļuvis mitrums var izraisīt bojājumus.

Tvaiks no tvaika tīrītāja var iekļūt elektriskajās daļās un izraisīt īsslēgumu.

Kafijas automāta tīršanai neizmantojiet tvaika tīrītāju.

Regulāra ierīces tīršana ir ļoti svarīga, jo kafijas atliekās ātri veidojas pelējums. Piena atliekas var saskābt un aizsprostot piena padeves sistēmu.

Nepiemēroti tīršanas līdzekļi

Visas virsmas var nokrāsoties vai mainīties, ja tās nonāk saskarē ar nepiemērotiem tīršanas līdzekļiem. Visas virsmas ir neizturīgas pret skrāpējumiem. Ja stikla virsmas tiek sakrāpētas, noteiktos apstākļos tās var saplīst.

Pēc tīršanas nekavējoties notīriet visas tīršanas līdzekļa atliekas. Nekavējoties notīriet šļakatas, kas var rasties atkaļķošanas laikā.

Lai pasargātu virsmas no bojājumiem, nelietojiet tīršanai:

- sodu, amonjaku, skābes vai hlorīdus saturošus tīršanas līdzekļus;
- šķīdinātājus saturošus tīršanas līdzekļus;
- kaļķi šķīdinošus tīršanas līdzekļus (nav piemēroti korpusa tīršanai);
- nerūsošā tērauda tīršanas līdzekļus;
- trauku mašīnu tīršanas līdzekļus (nav piemēroti korpusa tīršanai);
- stikla tīršanas līdzekļus;
- stikla keramikas plītim paredzētus tīršanas līdzekļus;
- cepeškrāsns tīršanas līdzekļus;
- abrazīvus tīršanas līdzekļus, piemēram, beržamos pulverus, pastas un pumeku;
- asus, cietus sūkļus (piemēram, katlu beržamos), birstes vai lietotus sūkļus, kuros ir saglabājušās abrazīvu tīršanas līdzekļu paliekas;
- gumijas kasīkļus;

Tīrīšana un kopšana

- asus metāla skrāpjus;
- tērauda “vilnu” vai nerūsošā tērauda spirāles.

Pilienu savākšanas trauks, biezumtvertne un pilienu savākšanas paplāte

Lai novērstu nepatīkamu aromātu un nepieļautu pelējuma veidošanos, tīriet pilienu savākšanas trauku un biezumtvertni **katru dienu**.

Biezumu tvertne atrodas pilienu savākšanas traukā. Biezumu tvertnē parasti atrodas arī nedaudz skalojamā ūdens.

Ja savākšanas trauks un/vai biezumtvertne ir pilna un tā ir jāiztukšo, kafijas automāta displejā tiek parādīts uzaicinājums. Iztukšojiet savākšanas trauku **un** biezumtvertni.



Apdedzināšanās risks!

Ja kafijas automāts ir tikko izskalots, uzgaidiet brīdi un tikai pēc tam izņemiet pilienu savākšanas trauku no ierīces. To darot, izplūst skalošanas ūdens.

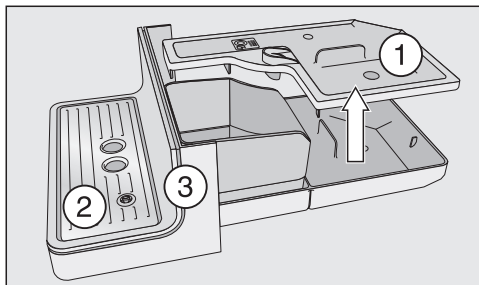

- Uzmanīgi izvelciet pilienu savākšanas trauku no kafijas automāta. Noņemiet vāku ①.
- Iztukšojiet pilienu savākšanas trauku **un** biezumtvertni.
- Noņemiet pilienu savākšanas paplāti ② un apakšējo paneli ③.

- Notīriet visas daļas.

Mazgājiet apakšējo paneli tikai ar rokām siltā ūdenī ar nelielu daudzumu trauku mazgāšanas līdzekļa.

Pārējās detaļas ir piemērotas mazgāšanai trauku mašīnā.

- Notīriet ierīces iekšpusi zem pilienu savākšanas trauka.
- Salieciet visas daļas kopā un iebīdiet pilienu savākšanas trauku kafijas automātā.

Pārliecinieties, ka pilienu savākšanas trauks ir iebīdīts iekārtā līdz atdurei.

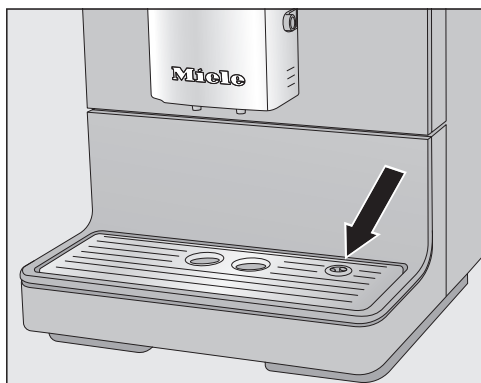

- Pārliecinieties, ka pilienu savākšanas paplāte ir ievietota pareizi (skatīt attēlu).
- Notīriet zonu zem kafijas automāta. Izvelkot pilienu savākšanas trauku, ūdens var pakļūt zem ierīces.

Ūdens tvertnes tīrīšana

Tīriet ūdens tvertni katru dienu. Vienreiz nedēļā varat mazgāt ūdens tvertni trauku mašīnā.

Pārliecinieties, ka vārsts, ūdens tvertnes apakšējā virsma un kafijas automāta atbalsta virsma ir tīra. Tikai tā var pareizi ievietot ūdens tvertni.

- Izņemiet ūdens tvertni.
- Mazgājiet ūdens tvertni trauku mašīnā vai ar rokām, izmantojot siltu ūdeni, kam pievienots nedaudz trauku mazgājamā līdzekļa. Nosusiniet ūdens tvertni.
- Rūpīgi notīriet un nosusiniet kafijas automāta atbalsta virsmu, jo īpaši tās padziļinājumus.
- Ievietojiet ūdens tvertni atpakaļ ierīcē.

Ūdenstvertnes sieta izņemšana un tīrīšana

Tīriet ūdenstvertnes sietu vienreiz mēnesī.

Ūdenstvertnes siets atrodas zem ūdenstvertnes.

- Izņemiet ūdenstvertni.

Tīršana un kopšana

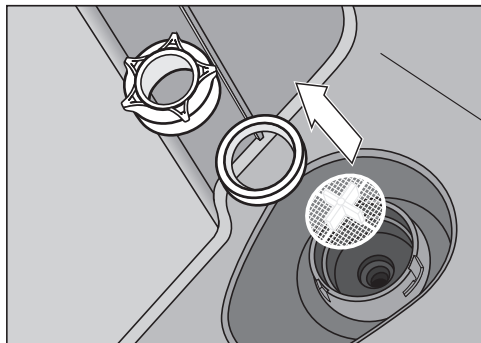

- Noskrūvējiet blīves pārsegu. Izņemiet blīvēšanas gredzenu un sietu.
- Rūpīgi noskalojiet atsevišķās daļas tekoša ūdens strūklā.
- Vispirms ievietojiet ūdenstvertnes sietu (krustiņš vērsts uz augšu) un pēc tam blīvēšanas gredzenu. Pēc tam pieskrūvējiet blīves pārsegu.
- Ievietojiet atpakaļ ūdenstvertni.

Centrālā izplūdes atvere

Centrālās izplūdes atveres nerūsošā tērauda pārsegu tīriet **tikai** ar rokām, izmantojot siltu ūdeni un nedaudz trauku mazgājamā līdzekļa.

Pārējās detaļas ir piemērotas mazgāšanai trauku mašīnā.



- Noņemiet nerūsošā tērauda pārsegu virzienā uz priekšu.

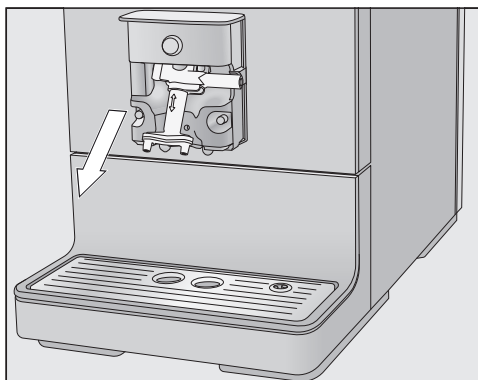

- Izvelciet izplūdes mezglu virzienā uz leju.

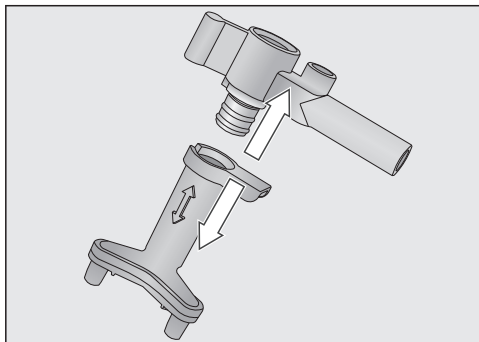

- Atbrīvojiet augšējo daļu ar piena padeves caurulītes turētāju no daļas ar izplūdes atverēm.
- Rūpīgi notīriet visas daļas.

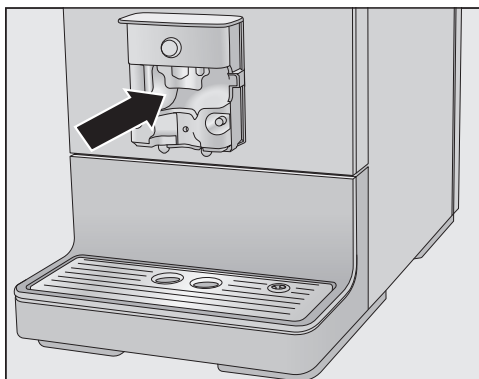

- Notīriet ar mitru sūkli virsmu pie centrālās izplūdes atveres un kafijas izplūdes atverēm.

Aizsērējušus piena padeves savienotājelementus tīriet ar komplektā iekļauto tīrīšanas birsti tekošā ūdenī.

- Iebīdīet tīrīšanas birsti savienotājelementā. Virziet birsti uz priekšu un atpakaļ, līdz visas piena atliekas ir iztīrītas.

Centrālās izplūdes atveres montāža

Izplūdes mezglu ir vieglāk salikt kopā, ja atsevišķās daļas vispirms samitrina ar ūdeni.

- Salieciet izplūdes mezglu atkal kopā.
- Iebīdīet izplūdes mezglu centrālās izplūdes atverē. Spēcīgi piespiediet, līdz izplūdes mezgls ir stingri ievietots un cieši pieguļ.
- Uzlieciet nerūsošā tērauda pārsegu un, ja nepieciešams, ievietojiet piena padeves caurulīti.

Tīrīšana un kopšana

Piena padeves caurulīte

 Nepietiekama tīrīšana var apdraudēt veselību.

Piena sastāvā ir dabiskas izcelsmes baktērijas. Tā kā kafijas automāta iekšpuse ir silta un mitra, šīs baktērijas var sākt vairoties, piemēram, piena atliekas var saskābt un apdraudēt veselību.

Rūpīgi un regulāri tīriet piena padeves sistēmas daļas.

Pilna darbības cikla kafijas automāta piena padeves sistēma ir jātīra vidēji reizi 5 dienās.

Piena padeves tīrīšanai ir divas izvēles iespējas:

- izņemiet centrālās izplūdes atveri ar iebūvēto piena putotāju, izjauciet un izmazgājiet trauku mašīnā vai ar rokām, izmantojot siltu ūdeni un nedaudz trauku mazgājamā līdzekļa (skatīt nodaļu “Centrālā izplūdes atvere ar iebūvētu piena putotāju”);
- vai veiciet piena padeves tīrīšanu ar kopšanas programmu “Clean milk pipework” un piena padeves tīrīšanas līdzekli (skatīt nodaļu “Kopšanas programmas” – “Piena padeves tīrīšana”).

Ieteikums: Papildus ierastajai iknedēļas tīrīšanai ieteicams reizi mēnesī veikt arī alternatīvo tīrīšanu. Piemēram, ja veicat iknedēļas tīrīšanu ar rokām, reizi mēnesī vajadzētu izpildīt kopšanas programmu “Clean milk pipework”. Piena padeve šīs kombinācijas rezultātā tiks optimāli iztīrīta.

Kafijas pupiņu tvertne un maltās kafijas nodalījums

 Malšanas mehānisma radītu savainojumu risks!

Pirms kafijas pupiņu tvertnes tīrīšanas izvelciet kontaktdakšu no kontaktlīdziņa, lai atvienotu kafijas automātu no elektrotīkla.

Kafijas pupiņas satur taukvielas, kas nogulsņējas uz kafijas pupiņu tvertnes sienām un var traucēt pupiņu plūsmu. Tāpēc kafijas pupiņu tvertne ir regulāri jātīra ar sausu, mīkstu drānu.

- Atveriet kafijas pupiņu tvertni.
- Izņemiet tvertnēs esošās kafijas pupiņas.
- Iztīriet kafijas pupiņu tvertni ar sausu, mīkstu drānu.

Tagad var atkal uzpildīt kafijas pupiņu tvertni.

Ja nepieciešams, iztīriet maltās kafijas nodalījumu.

- Atveriet maltās kafijas nodalījumu un iztīriet tur esošos maltās kafijas atlikumus.

Ieteikums: Lai iztīrītu maltās kafijas atliekas, izsūciet kafijas pupiņu tvertni un maltās kafijas nodalījumu ar putekļsūcēju.

Korpusa tīrīšana

Virsmas var nokrāsoties vai mainīties, ja netīrumi iedarbojas ilgāku laiku vai tās nonāk saskarē ar nepiemērotiem tīrīšanas līdzekļiem.

Nekavējoties notīriet netīrumus no korpusa.

Nekavējoties notīriet šlakatas, kas var rasties atkaļķošanas laikā.

- Izslēdziet kafijas automātu.
- Tīriet iekārtas priekšpusi ar tīru sūkli, trauku mazgājamo līdzekli un siltu ūdeni. Pēc tam nosusiniet visu ar mīkstu drānu.

Ieteikums: Korpusu var tīrīt arī ar “Miele” universālo mikrošķīedras drānu.

Izvēlnes “Maintenance” atvēršana

Izvēlnē “Maintenance” ir atrodamas apkopes programmas. Izpildiet attiecīgo apkopes programmu, kad displejā tiek parādīts atbilstošs uzaicinājums.

- Pieskarieties skārientaustiņam .
- Izvēlieties “Maintenance” un apstipriniet ar “OK”.

Tagad var izvēlēties apkopes programmu.

Ierīces skalošana

Ja ir pagatavots kāds no kafijas dzērieniem, kafijas automāts pirms izslēgšanās veic kanālu skalošanu. “Rinse appliance” varat uzsākt arī manuāli.

Piena padeves sistēmas skalošana

Piena padeves caurulīti var aizsprostot piena atliekas. Tāpēc piena padeves caurulīte ir regulāri jāskalo. Ja iepriekš ir gatavots piens, ne vēlāk kā ierīces izslēgšanas laikā tiek parādīts uzaicinājums iespraust piena padeves caurulīti pilienu savākšanas paplātē.

Piena padeves caurulīti ir iespējams izskalot arī manuāli.

- Pieskarieties skārientaustiņam .
- Izvēlieties “Maintenance” | “Rinse milk pipework” un apstipriniet ar “OK”.

Tīrīšana un kopšana

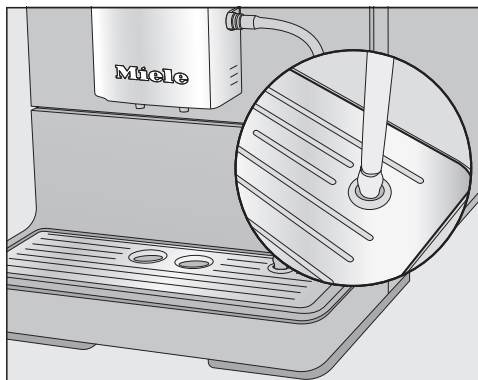

- Kad tiek parādīts uzaicinājums, ievietojiet piena padeves caurulīti savākšanas paplātes labajā atverē.
- Apstipriniet ar "OK".

Tiek skalota piena padeves caurulīte.

Piena padeves sistēmas tīrīšana ar kopšanas programmu

Lai sasniegtu vislabāko tīrīšanas rezultātu, ir ieteicams izmantot "Miele" piena padeves sistēmas tīrīšanas līdzekli. Šis tīrīšanas pulveris piena padeves sistēmas tīrīšanai ir radīts tieši "Miele" pilna darbības cikla kafijas automātiem un tādēļ nepieļauj iespējamus bojājumus.

Piena padeves tīrīšanas līdzekli var iegādāties "Miele" interneta veikalā, "Miele" Klientu apkalpošanas dienestā vai pie "Miele" specializētā tirgotāja.

Piena padeves tīrīšanai jums ir nepieciešams viens piena padeves tīrīšanas līdzekļa iepakojums.

Apkopes programmas "Clean milk pipework" izpilde ilgst apmēram 10 minūtes.

- Pieskarities skārienaustiņam .

- Atlasiet "Maintenance" | "Clean milk pipework".

Tīrīšanas procesu nevar pārtraukt. Process ir jāveic pilnībā.

- Apstipriniet ar "OK".

Process tiek sākts.

- Izpildiet displejā redzamos norādījumus.

Displejā ir redzams "Place milk pipe in cleaning agent".

Tīrīšanas šķīduma pagatavošana:

- izšķīdiniet tīrīšanas pulveri traukā ar 200 ml remdena ūdens; maisiet šķīdumu ar karoti, līdz pulveris ir pilnībā izšķīdis.

Tīrīšana:

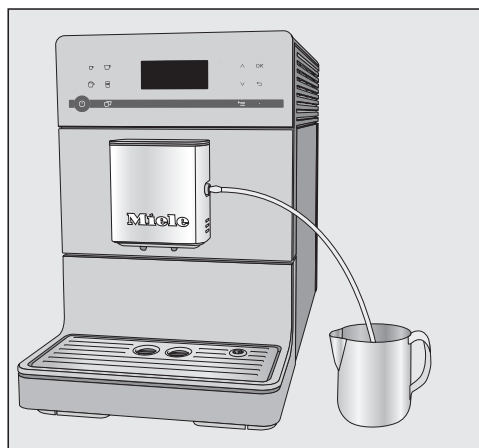

- Novietojiet trauku ar tīrīšanas šķīdumu blakus kafijas automātam un iekariniet šķīdumā piena padeves caurulīti. Pārliecinieties, ka piena padeves caurulīte ir pietiekami dziļi iegremdēta tīrīšanas šķīdumā.
- Apstipriniet ar "OK".

- Izpildiet nākamos displejā redzamos norādījumus.

Tīrīšanas process pēc skalošanas ir pabeigts.

Ieteikums: Noskalojiet tekošā ūdenī tīrīšanas šķīduma atliekas, kas, iespējams, ir saglabājušās piena padevē.

Uzliešanas mezgla attaukošana un iekšpuses tīrīšana

Uzliešanas mezgls var aizsērēt ātrāk atkarībā no tauku satura izmantotajā kafijas šķirtnē. Lai kafijas dzērieni būtu aromātiski un kafijas automāts darbotos bez traucējumiem, uzliešanas mezgls ir regulāri jāattauko.

Optimālai tīrīšanai ir ieteicams izmantot “Miele” tīrīšanas tabletes. Šīs tīrīšanas tabletes uzliešanas mezgla attaukošanai ir radītas īpaši “Miele” pilna darbības cikla kafijas automātiem un tādēļ nepieļauj iespējamus bojājumus.

Tīrīšanas tabletes var iegādāties “Miele” interneta veikalā, “Miele” Klientu apkalpošanas dienestā vai pie “Miele” specializētā tirgotāja.

Apkopes programmas “Uzliešanas mezgla attaukošana” izpilde ilgst apmēram 15 minūtes.

Apkopes programmai ir nepieciešama 1 tīrīšanas tablete.

Pēc 200 porciju pagatavošanas displejā tiek parādīts ziņojums par uzliešanas mezgla attaukošanu.

- Apstipriniet paziņojumu ar “OK”.

Ziņojums tiek rādīts ar regulāru intervālu. Ja ir sasniegts maksimāli iespējams pagatavoto dzērienu skaits, kafijas automāts tiek bloķēts.

Uzliešanas mezgla attaukošana

Dzērienus nevar pagatavot un displejā ir redzams paziņojums “Degrease the brew unit and clean inside the machine”.

Tīrīšanas procesu nevar pārtraukt. Process ir jāveic pilnībā.

- Apstipriniet ar “OK”.

Tiek uzsākta apkopes programma.

- Izpildiet displejā redzamos norādījumus.

Uzliešanas mezgla un ierīces iekšpuses tīrīšana

Mazgājiet uzliešanas mezglu tikai **ar rokām** un siltu ūdeni **bez tīrīšanas līdzekļiem**. Uzliešanas mezgla kustīgās daļas ir ieeļļotas. Tīrīšanas līdzekļi bojā uzliešanas mezglu.

Lai kafijai vienmēr būtu laba garša un lai nepieļautu baktēriju rašanos, reizi nedēļā mazgājiet uzliešanas mezglu tekošā ūdenī.

Displejā ir redzams “Rinse the brew unit by hand and clean inside the machine”.

- Atveriet iekārtas durvis.

Tīrīšana un kopšana

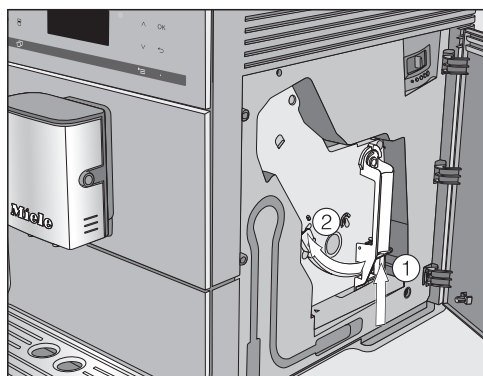

⚠ Nepietiekama tīrīšana var apdraudēt veselību.

Mitrajās maltās kafijas atliekās var veidoties pelējums un apdraudēt veselību.

Regulāri likvidējiet maltās kafijas atliekas un iztīriet ierīces iekšpusi.

- Turiet nospiestu taustiņu zem uzliešanas mezgla roktura ① un vienlaikus pagrieziet rokturi pa kreisi ②.
- Uzmanīgi izvelciet uzliešanas mezglu no kafijas automāta.

Kad uzliešanas mezgls ir izņemts, **nemainiet** tā roktura pozīciju.

- Tīriet uzliešanas mezglu **ar rokām tekošā siltā ūdenī** bez tīrīšanas līdzekļa.

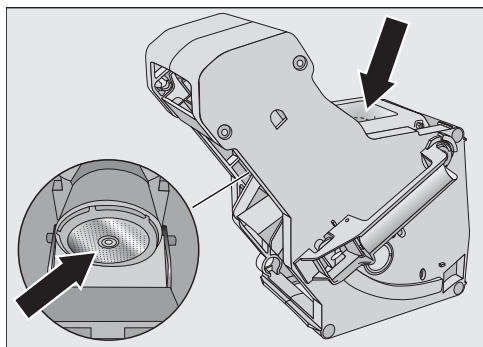

- Notīriet kafijas atlikumus no sietiņiem (skatīt bultiņas).
- Nosusiniet piltuvi, lai nākamajā kafijas pagatavošanas reizē piltuvē nepieliptu maltā kafija.

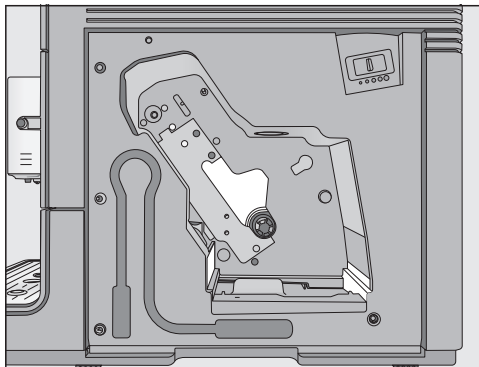

- Iztīriet kafijas automāta iekšpusi. Īpaši rūpīgi tīriet zonas, kas attēlā ir gaišā krāsā.

Ieteikums: Iztīriet maltās kafijas sausos atlikumus ar putekļsūcēju.

Tīrīšanas tabletes ievietošana uzliešanas mezglā

Displejā tiek parādīts: "Insert the brew unit with a cleaning tab in it and close the machine".

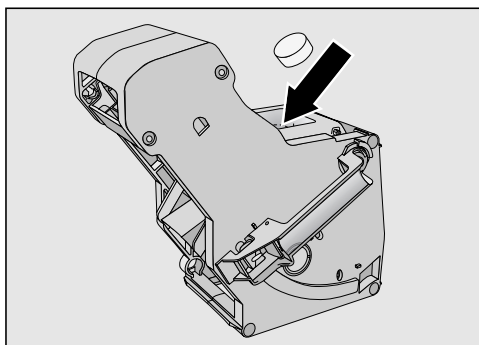

- Ievietojiet tīrīšanas tableti uzliešanas mezgla augšpusē (bultiņa).
- Iebīdiet uzliešanas mezglu ar tīrīšanas tableti pilna darbības cikla kafijas automātā.

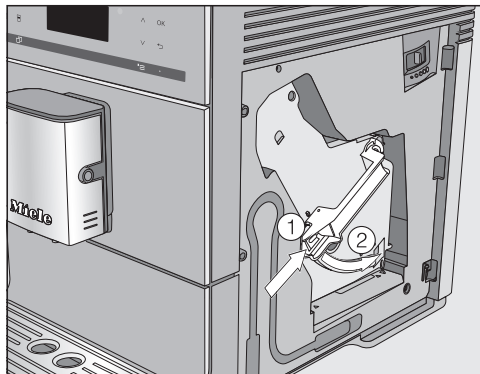

- Nospiediet taustiņu zem uzliešanas mezgla roktura ① un vienlaikus pagrieziet rokturi pa labi ②.
- Aizveriet iekārtas durvis.
- Izpildiet nākamos displejā redzamos norādījumus.

Tīrīšanas process ir pabeigts, ja tiek parādīta dzērienu izvēlne.

Tīrīšana un kopšana

Ierīces atkaļķošana

Atkaļķošanas šķīduma šlakatas var radīt bojājumus.

Tās var sabojāt neizturīgas virsmas un / vai dabīgu materiālu grīdas.

Nekavējoties notīriet šlakatas, kas var rasties atkaļķošanas laikā.

Izmantošanas laikā kafijas automātā veidojas kaļķa nogulsnes. Ierīces apkaļķošanās ātrums ir atkarīgs no ūdens cietības pakāpes. Kaļķa nogulsnes ir regulāri jālikvidē.

Ierīce sniegs norādījumus atkaļķošanas procesa laikā. Displejā tiek parādīti dažādi paziņojumi, piemēram, uzaicinājums iztukšot pilienu savākšanas trauku vai piepildīt ūdenstvertni.

Atkaļķošana ir **obligāta** un ilgst apmēram 15 minūtes.

Kafijas automāts laikus parādīs displejā uzaicinājumu veikt ierīces atkaļķošanu. Displejā tiek parādīts paziņojums "No. of uses until appliance needs descaling: 50". Gatvojot dzērienu, kafijas automāts parādīs atlikušo porciju skaitu līdz atkaļķošanai.

■ Lai apstiprinātu paziņojumu, pieskarieties taustiņam "OK".

Ja atlikušo porciju skaits ir vienāds ar 0, kafijas automāts tiek bloķēts.

Izslēdziet kafijas automātu, ja attiecīgajā brīdī nevēlaties veikt atkaļķošanu. Dzērienus varēs pagatavot tikai pēc atkaļķošanas.

Atkaļķošana pēc uzaicinājuma displejā

Displejā tiek parādīts paziņojums "Descale the appliance".

Atkaļķošanas procesu nevar pārtraukt. Process ir jāveic pilnībā.

■ Apstipriniet ar "OK".

Process tiek sākts.

■ Izpildiet displejā redzamos norādījumus.

Ja displejā ir redzams ziņojums "Fill water container with descaling agent and lukewarm water up to the  symbol and place in the appliance", rīkojieties, kā norādīts turpmāk.

Atkaļķošanas šķīduma pagatavošana

Lai sasniegtu optimālu atkaļķošanas rezultātu, iesakām izmantot "Miele" atkaļķošanas tabletes.

Atkaļķošanas tabletes tika izstrādātas īpaši "Miele" pilna darbības cikla kafijas automātiem.

Citi atkaļķošanas līdzekļi var bojāt iekārtu, ja tie satur ne tikai citronskābi, bet arī citas skābes un / vai citas nevēlamas vielas, piemēram, hlorīdus. Arī tad, ja netiek ievērota atkaļķošanas šķīduma koncentrācija, nav iespējams nodrošināt vēlamo iedarbību.

Atkaļķošanas tabletes var iegādāties "Miele" interneta veikalā, "Miele" Klientu apkalpošanas dienestā vai pie "Miele" specializētā tirgotāja.

Atkaļķošanas procesam ir nepieciešama **1** atkaļķošanas tablete.

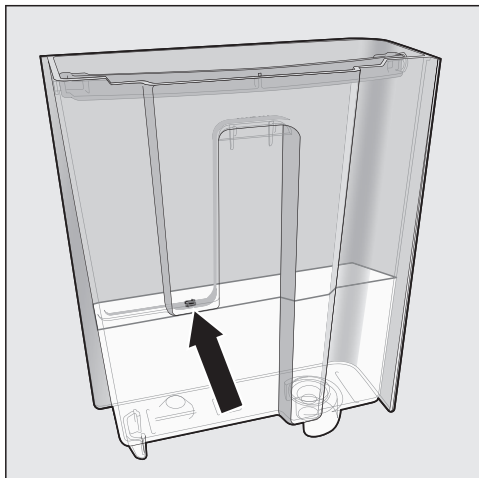

- Pievienojiet ūdenim **1** atkaļķošanas tableti.
- Ielejiet ūdenstvertnē remdenu ūdeni līdz atzīmei **Σ**.

Ievērojiet atkaļķošanas šķīduma sastāvdaļu proporciju. Iepildiet ūdenstvertnē iepriekš norādīto ūdens daudzumu. Citādi atkaļķošanas rezultāts būs nepilnīgs.

Atkaļķošanas veikšana

- Ievietojiet ūdenstvertni atpakaļ ierīcē.
- Izpildiet nākamās displejā redzamos norādījumus.

Ja displejā tiek parādīts paziņojums "Rinse the water container and fill with fresh tap water up to the **Σ** symbol":

- rūpīgi izskalojiet ūdenstvertni ar tīru ūdeni. Pārlicinieties, ka tajā **nav** palikušas atkaļķošanas līdzekļa atliekas. Piepildiet to ar tīru dzeramo ūdeni līdz atzīmei **Σ**.

Atkaļķošanas process ir pabeigts, ja tiek parādīta dzērienu izvēlne.

Transportēšana



Ja kafijas automāts ilgāku laiku netiek izmantots vai ir tālu jātransportē, tas ir atbilstoši jāsegatavo, kā aprakstīts turpmāk.

- Jāiztukšo un jāiztīra kafijas pupiņu tvertne
- Jāiztukšo un jāiztīra ūdens tvertne
- Jāveic iztvaicēšana
- Jāiztīra iekārtas iekšpuse
- Droši jāiesaiņo

Ūdens iztvaicēšana kafijas automātā

Pirms kafijas automāta ilgstošas uzglabāšanas vai transportēšanas – īpaši, ja temperatūra ir zemāka nekā nulle grādu –, ir jāiztvaicē padeves caurulītēs esošais mitrums.

Iztvaicēšanas laikā tiek iztvaicēts sistēmā esošais ūdens, lai nepieļautu ūdens vai sala izraisītus iekārtas bojājumus.

- Ieslēdziet kafijas automātu ar ieslēgšanas / izslēgšanas taustiņu .
- Pieskarieties skārientaustiņam .
- Divreiz pieskarieties skārientaustiņam .

Displejā ir redzams “Empty the system?”.

- Izvēlieties “Yes” un apstipriniet ar “OK”.
- Izpildiet displejā redzamos norādījumus.

 Apdedzināšanās un applaucēšanās risks pie izplūdes atverēm.

Karsts ūdens tvaiks var izraisīt applaucēšanos.

Ķermeņa daļas nedrīkst atrasties zem izplūdes atverēm, ja no tām izplūst tvaiks vai karsts šķidrums.

Nepieskarieties karstām daļām.

Kad displejā tiek parādīts paziņojums “Prog. finished” un displejs nodziest, iztvaicēšana ir pabeigta.

- Izvelciet kontaktdakšu no kontaktligzdas, lai atvienotu kafijas automātu no elektrotīkla.
- Iztīriet pilienu savākšanas trauku un biežumu tvertni.

Iepakojšana

Iepakojiet tikai tīru un sausu ierīci. Maltas kafijas atliekas var saskrāpēt virsmas. Turklāt kafijas, piena un ūdens atliekas veicina baktēriju veidošanos.

Iepakojot kafijas automātu, izmantojiet oriģinālo iepakojumu, tostarp putuplasta daļas.

Kārbā ielieciet arī lietošanas instrukciju. Tādējādi jums instrukcija būs pieejama, kad atkal vēlēšities lietot kafijas automātu.

Lielāko daļu traucējumu un kļūdu, kas var rasties ikdienas lietošanas laikā, varat novērst patstāvīgi. Daudzos gadījumos varat ietaupīt laiku un izmaksas, jo nebūs jāvērsas klientu apkalpošanas dienestā.



Turpmākajās tabulās ir sniegti ieteikumi, kā konstatēt un novērst traucējuma vai kļūdas cēloni.

Paziņojumi displejā



Kļūmes paziņojumi ir jāapstiprina ar taustiņu “OK”. Kaut arī traucējums ir novērsts, paziņojums var tikt atkārtoti parādīts displejā.

Lai novērstu traucējumus, izpildiet ekrānā redzamos norādījumus.

Ja pēc tam joprojām ir redzams kļūmes paziņojums, sazinieties ar klientu apkalpošanas dienesta speciālistiem.

Problēma	Cēlonis un novēršana
F1, F2, F80, F82	Pastāv iekšējs traucējums. ■ Izslēdziet kafijas automātu ar ieslēgšanas / izslēgšanas taustiņu  . Pirms ierīces atkārtotas ieslēgšanas uzgaidiet aptuveni vienu stundu.
F41, F42, F74, F77, F235, F236	Pastāv iekšējs traucējums. ■ Izslēdziet kafijas automātu ar ieslēgšanas / izslēgšanas taustiņu  . Pirms ierīces atkārtotas ieslēgšanas uzgaidiet aptuveni 2 minūtes.
F10, F17	Netiek iesūkts ūdens vai ūdens ir pārāk maz. ■ Izņemiet ūdenstvertni. Iepildiet svaigu dzeramo ūdeni un ievietojiet ūdenstvertni atpakaļ. ■ Izņemiet un iztīriet ūdenstvertnes sietu (skatiet nodaļas “Tīrīšana un kopšana” sadaļu “Ūdenstvertnes sieta izņemšana un tīrīšana”).

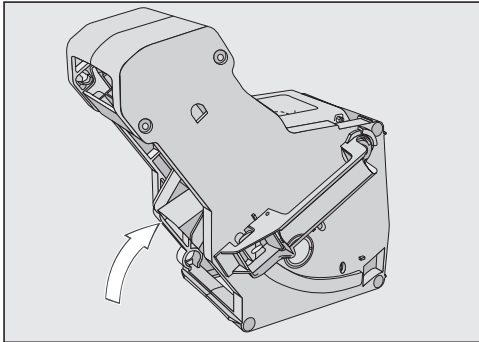

Problēmu novēršana





Problēma	Cēlonis un novēršana
F73 vai "Check the brew unit"	<p>Uzliešanas mezglu nevar pārvietot pamata pozīcijā.</p> <ul style="list-style-type: none">■ Izslēdziet kafijas automātu ar ieslēgšanas / izslēgšanas taustiņu .■ Atvienojiet kafijas automāta kontaktdakšu no kontaktligzdas. Uzgaidiet divas minūtes, pirms atkal iespraužat kontaktdakšu.■ Izņemiet uzliešanas mezglu un iztīriet to tekošā ūdenī.  <ul style="list-style-type: none">■ Pārbīdīet uzliešanas mezgla kafijas izvadu pamata pozīcijā.■ Neievietojiet uzliešanas mezglu. Aizveriet ierīces durvis un ieslēdziet kafijas automātu ar ieslēgšanas / izslēgšanas taustiņu . <p>Tiek iedarbināts uzliešanas mezgla mehānisms un tas pārvietojas pamata pozīcijā.</p> <ul style="list-style-type: none">■ Kad tiek parādīts paziņojums "Insert the brew unit", ievietojiet uzliešanas mezglu atpakaļ ierīcē. Aizveriet iekārtas durvis.

Problēma	Cēlonis un novēršana
"Too much ground coffee"	<p>Maltās kafijas nodalījumā ir pārāk daudz maltās kafijas.</p> <p>Ja maltās kafijas nodalījumā iepilda vairāk nekā divas karotes bez kaudzes maltās kafijas, uzliešanas mezgls nevar nospiegt malto kafiju. Maltā kafija tiek iztukšota biežumu traukā un displejā tiek parādīts kļūmes paziņojums.</p> <ul style="list-style-type: none">■ Izslēdziet kafijas automātu ar ieslēgšanas / izslēgšanas taustiņu .■ Izņemiet un iztīriet uzliešanas mezglu (skatiet nodaļu "Uzliešanas mezgla attaukošana un ierīces iekšpuses tīrīšana").■ Iztīriet malto kafiju no kafijas automāta iekšpuses, piemēram, ar putekļsūcēju.■ Maltās kafijas nodalījumā iebēriet ne vairāk kā 12 g maltas kafijas.

Problēmu novēršana

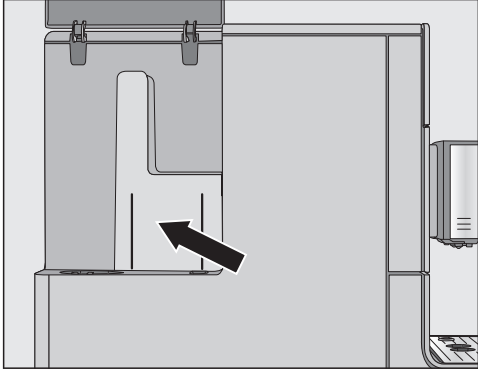
Neparedzēta kafijas automāta darbība

Problēma	Cēlonis un novēršana
Izslēdzot kafijas automātu ar ieslēgšanas / izslēgšanas taustiņu, displejs paliek aptumšots.	Pieskāriens ieslēgšanas / izslēgšanas  taustiņam nebija pietiekami spēcīgs. ■ Pieskarieties ieslēgšanas / izslēgšanas  taustiņam vismaz trīs sekundes.
	Kontaktdakša nav pareizi ievietota kontaktligzdā. ■ Iespraudiet kontaktdakšu kontaktligzdā.
	Ir iedarbojušies mājas elektroinstalācijas drošinātāji, jo ir bojāts kafijas automāts, spriegums mājas elektrotīklā vai cita iekārta. ■ Atvienojiet kafijas automāta kontaktdakšu no kontaktligzdas. ■ Vērsieties pie elektrotehnikas speciālista vai klientu apkalpošanas dienestā.
Kafijas automāts pēkšņi izslēdzas.	Pagājis rūpnīcā iestatītais (20 minūtes) vai jūsu programmētais laiks līdz izslēgšanās brīdim. ■ Ja nepieciešams, iestatiet izslēgšanas laiku no jauna (skatīt nodaļas “Iestatījumi” sadaļu “Taimers”).
	Kontaktdakša nav pareizi ievietota kontaktligzdā. ■ Iespraudiet kontaktdakšu kontaktligzdā.
Skārientaustiņi nereaģē. Nav iespējams darbināt kafijas automātu.	Pastāv iekšējs traucējums. ■ Pārtrauciet strāvas padevi, atvienojot kafijas automāta kontaktdakšu no kontaktligzdas vai izslēdzot elektroinstalācijas drošinātāju.
Displeja rādījums nav salasāms vai ir slikti salasāms.	Ir iestatīta pārāk zema displeja spilgtuma pakāpe. ■ Mainiet šo iestatījumu (skat. nodaļu “Iestatījumi”).

Problēma	Cēlonis un novēršana
<p>Ūdens tvertne ir tukša. Paziņojums “Fill and replace the water container” netiek parādīts.</p>	<p>Starp ūdens tvertni un korpusa sienu ir ūdens pilieni vai šī zona ir mitra (skatīt attēlu).</p>  <ul style="list-style-type: none"> ■ Nosusiniet šo zonu. Izņemiet ūdens tvertni, lai iepildītu ūdeni. <p>Uz ūdens tvertnes iekšējām sienām ir pārāk lielas mitruma paliekas, piemēram, ir izveidojusies bioplēve. Vai arī ūdens tvertnē ir izveidojušās lielas kaļķa nogulsnes, piemēram, joslu veidā.</p> <ul style="list-style-type: none"> ■ Tīriet ūdens tvertni katru dienu.
<p>Tiek parādīts paziņojums “Fill and replace the water container”, lai gan ūdens tvertne ir piepildīta un ievietota.</p>	<p>Ūdens tvertne nav pareizi ievietota iekārtā.</p> <ul style="list-style-type: none"> ■ Izņemiet ūdens tvertni un pēc tam vēlreiz ievietojiet to iekārtā. <p>Veicot atkaļķošanu, ūdens tvertne nav pareizi piepildīta un ievietota.</p> <ul style="list-style-type: none"> ■ Piepildiet tvertni līdz atkaļķošanas atzīmei  un atkārtoti sāciet atkaļķošanas procesu.
<p>Pēc ieslēgšanas displejā tiek parādīts ziņojums “Fill and replace the water container”, lai gan tvertne ir uzpildīta un ievietota. Ierīce neveic skalošanu.</p>	<p>Kafijas automātā ir izveidojušās kaļķa nogulsnes.</p> <ul style="list-style-type: none"> ■ Izslēdziet kafijas automātu ar ieslēgšanas / izslēgšanas taustiņu . Uzgaidiet aptuveni vienu stundu. ■ Atkārtoti ieslēdziet ierīci. Tiklīdz tiek parādīts ziņojums “Heating-up phase”, pieskarieties skārientaustiņam  un atlasiet “Descale the appliance”. ■ Atkaļķojiet kafijas automātu.

Problēmu novēršana

Problēma	Cēlonis un novēršana
<p>Pēc ieslēgšanas tiek parādīts paziņojums “Empty the drip tray and the waste container”, kaut gan abi trauki ir iztukšoti.</p>	<p>Tas nav traucējums. Ja pilienu savākšanas trauks un biezumu tvertne tika iztukšoti pēc pilna darbības cikla kafijas automāta izslēgšanas, iekšējais skaitītājs netika atiestatīts. Tādā gadījumā displejā tiek parādīts paziņojums “Empty the drip tray and the waste container”, lai gan pilienu savākšanas trauks un biezumu tvertne vēl nav maksimāli piepildīti.</p>
<p>No centrālās izplūdes atveres neplūst ne piens, ne piena putas.</p>	<p>Piena padeve ir aizsērējusi.</p> <ul style="list-style-type: none"> ■ Rūpīgi ar tīrīšanas birsti iztīriet centrālās izplūdes atveri, īpaši piena putotāju un piena padeves savienotājelementus.
<p>Kaut arī pilienu savākšanas trauks tika iztukšots, displejā tiek parādīts paziņojums “Empty the drip tray and the waste container”.</p>	<p>Tā nav kļūme. Pilienu savākšanas trauks netika pilnībā izņemts un / vai tika pārāk ātri ievietots atpakaļ.</p>
<p>Ir redzams paziņojums “Insert the drip tray and the waste container”, kaut gan abi trauki ir ievietoti.</p>	<p>Pilienu savākšanas trauks nav pareizi ievietots ierīcē, tāpēc ierīces sensori to neuztver.</p> <ul style="list-style-type: none"> ■ Iztukšojiet pilienu savākšanas trauku un biezumu tvertni. Salieciet visas daļas kopā un iebīdiet pilienu savākšanas trauku kafijas automātā līdz atdurei.
<p>Pilienu savākšanas trauks un biezumu tvertne ir pārpildīti, kaut arī gan pilienu savākšanas trauks, gan biezumtvertne pēc katra uzaicinājuma displejā tiek iztukšoti.</p>	<p>Šis nav traucējums. Iespējams, pilienu savākšanas trauks un biezumtvertne tikuši izņemti no iekārtas vai iekārtas durvis tikušas atvērtas, bet pilienu savākšanas trauks un biezumtvertne nav iztukšoti. Izņemot pilienu savākšanas trauku vai atverot iekārtas durvis, pilienu savākšanas trauka un biezumtvertnes iztukšošanas iekšējais skaitītājs tiek atiestatīts.</p> <ul style="list-style-type: none"> ■ Izvelciet pilienu savākšanas trauku ar biezumtvertni un, ja nepieciešams, iztukšojiet tos.

Problēmu novēršana

Problēma	Cēlonis un novēršana
<p>Lai gan kafijas pupiņu tvertne ir tikko piepildīta, tiek parādīts paziņojums “Fill the bean container”.</p>	<p>Tā nav kļūme.</p> <ul style="list-style-type: none"> ■ Apstipriniet paziņojumu ar taustiņu “OK”. <p>Mašīnas mehānismā neieslīd pietiekami daudz kafijas pupiņu. Varbūt tiek izmantotas tumši grauzdētas pupiņas.</p> <p>Ļoti tumši grauzdētas pupiņas bieži ir eļļainas. Šīs taukvielas var nogulsnēties uz kafijas pupiņu tvertnes sienām un traucēt pupiņu plūsmu.</p> <ul style="list-style-type: none"> ■ Pagatavojiet kafijas dzērienu, vienlaikus vērojot, vai kafijas pupiņas ieslīd kafijas pupiņu tvertnē. ■ Ja izmantojat ļoti tumšas, eļļainas kafijas pupiņas, biežāk tīriet kafijas pupiņu tvertni. <p>Izmēģiniet citas šķirnes kafijas pupiņas, kas nav tik eļļainas.</p>
<p>Kafijas automāts pēc ieslēgšanas netiek skalots.</p>	<p>Tā nav kļūme.</p> <p>Ja kafijas automāts ir sasniedzis nepieciešamo darba temperatūru, padeves kanāli, to ieslēdzot, netiek skaloti.</p>

Problēmu novēršana

Problēma	Cēlonis un novēršana
Atkārtoti tiek pārtraukta kafijas dzēriena gatavošana un tiek parādīts paziņojums "Fill the bean container".	<p>Tā nav kļūme.</p> <p>Uzliešanas mezgls nespēj atpazīt malto kafiju. Atsevišķas kafijas šķirnes malšanas rezultātā veido nelielu maltās kafijas tilpumu. Parasti tas nozīmē, ka ir iestatīta smalka maluma pakāpe un minimāls maluma daudzums.</p> <ul style="list-style-type: none">■ Apstipriniet paziņojumu ar "OK". <p>Ja kafija šķiet pārāk stipra vai pārāk rūgta, izmēģiniet citas šķirnes kafijas pupiņas.</p> <p>Ja šis paziņojums tiek parādīts visu kafijas dzērienu veidu gatavošanas laikā:</p> <ul style="list-style-type: none">■ iestatiet nedaudz rupjāku maluma pakāpi (skatīt nodaļu "Maluma pakāpe");■ izvēlieties lielāku maluma daudzumu. <p>Nemiet vērā iespēju, ka ir mainīti dzērieni iestatījumā "Profili".</p>
	<p>Ja šis paziņojums tiek parādīts tikai atsevišķu kafijas dzērienu veidu gatavošanas laikā:</p> <ul style="list-style-type: none">■ pārbaudiet maluma daudzuma iestatījumu šiem kafijas dzērienu veidiem (skatīt nodaļu "Maluma daudzums"). Izvēlieties lielāku maluma daudzumu;■ ja nepieciešams, iestatiet arī nedaudz rupjāku maluma pakāpi.
Netīšām tika uzsākts atkaļķošanas process.	<p>Atkaļķošanas procesu nevar pārtraukt, ja ir nospiests "OK".</p> <p>Tagad process ir jāveic pilnībā. Tas ir drošības iestatījums, lai kafijas automāts tiktu pilnībā atkaļķots. Tas ir ļoti svarīgi kafijas automāta ilgmūžības un labas darbības nodrošināšanai.</p> <ul style="list-style-type: none">■ Atkaļķojiet kafijas automātu (skatiet "Iekārtas atkaļķošana").

Problēmu novēršana

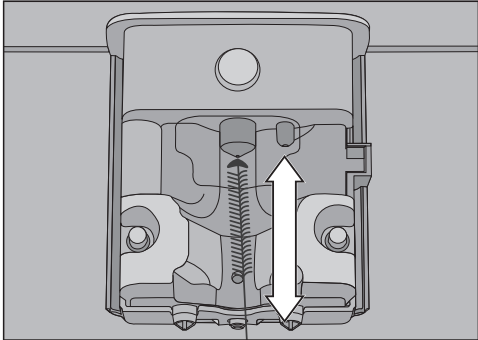
Problēma	Cēlonis un novēršana
Piens izplūstot šļakstās. Dzērienu gatavošanas laikā dzirdams sīkšanas troksnis. Lai gan būtu jāpagatavo piena putas, no centrālās izplūdes atveres plūst tikai karsts piens.	<p>Izmantotā piena temperatūra ir pārāk augsta. Tikai no auksta piena (< 10°C) var pagatavot labas piena putas.</p> <ul style="list-style-type: none">■ Pārbaudiet piena temperatūru.
	<p>Centrālās izplūdes atvere ar iebūvēto piena putotāju nav pareizi uzstādīta un iesūc gaisu. Iespējams, ir aizsērējušas izplūdes atveres sprauslas.</p> <ul style="list-style-type: none">■ Pārbaudiet, vai centrālās izplūdes atvere ir pareizi samontēta. Nodrošiniet, lai visas daļas būtu savstarpēji cieši savienotas.■ Ja nepieciešams, iztīriet centrālās izplūdes atveri.
	<p>Ir aizsērējusi piena padeves sistēma, savienotājelementi vai piena tvertnes iesūkšanas caurulīte.</p> <ul style="list-style-type: none">■ Rūpīgi iztīriet šīs daļas.
	<p>Ir aizsprostota centrālās izplūdes atveres tvaika sprausla.</p>  <p>Iebīdiet tīrīšanas birsti līdz 1 cm dziļumam tvaika sprauslā.</p> <ul style="list-style-type: none">■ Iztīriet tvaika sprauslu ar tīrīšanas birsti.

Problēmu novēršana

Problēma	Cēlonis un novēršana
Maltā kafija atrodas uz pilienu savākšanas trauka vāka un iekārtas iekšpusē ap uzliešanas mezglu.	Tas nav traucējums. Uzliešanas procesā uzliešanas mezgla kustības dēļ tam blakus var nobirt neliels daudzums maltas kafijas. Tās daudzumu ietekmē arī izmantotā pupiņu šķirne, maluma pakāpe un maluma daudzums. Svarīgi! Regulāri iztīriet kafijas automāta iekšpusi, lai nepieļautu pelējuma vai līdzīgu parādību veidošanos. Pārbaudiet, vai nav iestatīts pārāk liels maluma daudzums.
Kafijas pupiņu tvertnes vāka iekšpuse ir ļoti mitra. Ir redzami ūdens pilieni.	Secīgi ir pagatavoti ļoti daudzi dzērieni un maltās kafijas nodaļījums nav noslēgts vai nav pareizi noslēgts. Ūdens tvaiks kāpj no uzliešanas mezgla caur maltās kafijas nodaļījumu uz augšu un kondensējas uz vāka. ■ Uzlieciet maltās kafijas nodaļījuma vāku tā, lai maltās kafijas nodaļījums būtu cieši noslēgts.
Uz virsmas zem kafijas automāta krājas kafijas ūdens.	Tā nav kļūme. Izvelkot pilienu savākšanas trauku, ūdens var pakļūt zem ierīces. Regulāri notīriet virsmu zem kafijas automāta.
Displejs ir gaišs, bet kafijas automāts neuzsilst un dzērieni netiek gatavoti. Kafijas automātu nevar izslēgt.	Ir aktivēts demonstrācijas režīms kafijas automāta prezentēšanai pie tirgotāja vai izstāžu telpās. ■ Izslēdziet demonstrācijas režīmu.

Neapmierinošs rezultāts

Problēma	Cēlonis un novēršana
Kafijas dzēriens nav pietiekami karsts.	Tasīte nav iepriekš uzsildīta. Jo mazāka un ar biezākām sienīņām ir tasīte, jo svarīgāka ir tās iepriekšēja uzsildīšana. ■ Uzsildiet tasīti, piemēram, ar karstu ūdeni.
	Iestaģīta pārāk zema uzliešanas temperatūra. ■ Iestatiet augstāku uzliešanas temperatūru.
	Aizsērējuši uzliešanas mezgla sieti. ■ Izņemiet uzliešanas mezglu un notīriet to ar rokām. ■ Attaukojiet uzliešanas mezglu.
Uzkaršanas laiks ir ilgāks. Ūdens apjoms nav atbilstošs un kafijas automāta veikspēja mazinās. Kafijas dzērieni no centrālās izplūdes atveres izplūst ļoti lēni.	Kafijas automātā ir izveidojušās kaļķa nogulsnes. ■ Atkaļķojiet kafijas automātu.
No centrālās izplūdes atveres neplūst kafijas dzēriens. Kafijas dzēriens plūst tikai no vienas izplūdes sprauslas.	Centrālā izplūdes atvere ir aizsērējusi. ■ Izskalojiet kafijas padeves caurulītes (skatīt nodaļu "Tīrīšana un kopšana — Iekārtas skalošana"). ■ Ja kafijas dzēriens pēc tam joprojām neizplūst vai izplūst tikai vienā pusē, ar tīrīšanas birsti iztīriet izplūdes sprauslas.
Piena putu konsistence nav apmierinoša.	Piena temperatūra ir pārāk augsta. Tikai no auksta piena (< 10 °C) var pagatavot labas piena putas. ■ Pārbaudiet piena temperatūru piena tvertnē.
	Piena padeves caurulīte ir aizsērējusi. ■ Ar tīrīšanas birsti iztīriet centrālās izplūdes atveri un piena padeves caurulīti.

Problēmu novēršana

Problēma	Cēlonis un novēršana
Maļot kafijas pupiņas, dzirdams skaļāks trokšnis nekā parasti.	<p>Kafijas pupiņu malšanas laikā pupiņu tvertne tika tukšota.</p> <ul style="list-style-type: none">■ Uzpildiet kafijas pupiņu tvertni ar svaigām kafijas pupiņām.
	<p>Starp kafijas pupiņām var atrasties svešķermeņi, piemēram, plastmasas gabali vai akmeņi.</p> <ul style="list-style-type: none">■ Nekavējoties izslēdziet kafijas automātu. Sazinieties ar klientu apkalpošanas dienestu.
Kafijas dzēriens ieklūst tasītē pārāk ātri.	<p>Ir iestatīta pārāk rupja maluma pakāpe.</p> <ul style="list-style-type: none">■ Iestatiet smalkāku maluma pakāpi (skat. “Kafijas garša pēc Jūsu vēlmēm — Maluma pakāpe”).
Kafijas dzēriens tasītē tek pārāk lēni.	<p>Aizsērējis uzliešanas mezgls.</p> <ul style="list-style-type: none">■ Attaukojiet uzliešanas mezglu (skatiet nodaļas “Tīrīšana un kopšana” sadaļu “Uzliešanas mezgla attaukošana un iekārtas iekšpusē tīrīšana”).
Kafijas vai espresso virspusē neveidojas putu kārtiņa.	<p>Kafijas pupiņas vairs nav svaigas. Ja grauzdētas kafijas pupiņa pārāk ilgi tiek glabātas vaļējā veidā, no tām pakāpeniski izgaro oglekļa dioksīds. Tāpēc gatavošanas laikā vairs neveidojas putu kārtiņa. Protams, kafijas pupiņas var lietot arī turpmāk.</p>

Kontaktinformācija traucējumu gadījumā

Traucējumu gadījumā, kurus nevarat novērst patstāvīgi, sazinieties, piemēram, ar savu "Miele" specializēto tirgotāju vai "Miele" Klientu apkalpošanas dienestu.

"Miele" Klientu apkalpošanas dienesta pakalpojumus var pieteikt tiešsaistē vietnē www.miele.lv/service.

"Miele" Klientu apkalpošanas dienesta kontaktinformācija ir norādīta šī dokumenta beigās.

Klientu apkalpošanas dienestam ir nepieciešams modeļa apzīmējums un izgatavošanas numurs (Fabr. / SN / Nr.). Šī informācija ir sniegta uz identifikācijas datu plāksnītes.



Garantija

Garantijas termiņš ir 2 gadi.

Papildinformāciju skatiet pievienotajos garantijas noteikumos.

Elektroenerģijas taupīšana

Turpmāk minētie norādījumi ļaus jums taupīt elektroenerģiju un naudu, kā arī saudzēt vidi.

- Darbiniet kafijas automātu “Eco mode” režīmā (iestatīts rūpnīcā).
- Ja taimeram tiek mainīti rūpnīcas iestatījumi, kafijas automāta elektroenerģijas patēriņš var palielināties.

Displejā tiek parādīts paziņojums: “This setting uses more energy”.

- Ja kafijas automāts netiek lietots, izslēdziet ierīci ar ieslēgšanas / izslēgšanas taustiņu .
- Mainiet taimera iestatījumu “Ausschalten nach” uz 15 minūtēm. Tad kafijas automāts izslēdzas 15 minūtes pēc pēdējās dzērienu gatavošanas reizes vai pēdējā pieskāriena skārientaustiņam.

Pirms kafijas automāta pieslēgšanas noteikti salīdziniet uz identifikācijas datu plāksnītes norādītos pieslēguma datus (spriegumu un frekvenci) ar elektrotīkla parametriem.

Lai pasargātu kafijas automātu no bojājumiem, šiem parametriem ir noteikti jāsakrīt. Ja rodas šaubas, konsultējieties ar elektriķi.

Nepieciešamos pieslēguma datus skatiet identifikācijas datu plāksnītē. Identifikācijas datu plāksnīte ir uzlīmēta uz iekārtas kreisajā pusē un ir redzama, ja izņem pilienu savākšanas trauku.

Iekārta ir sagatavota pieslēgšanai 220–240 V 50 Hz maiņstrāvai.

Pievienojiet kafijas automātu tikai pie kontaktligzdas ar zemējumu, kas ir uzstādīta atbilstoši spēkā esošajiem normatīviem. Pieslēgumam drīkst izmantot tikai elektroinstalāciju, kas ir ierīkota atbilstoši Vācijas Elektrotehnikas, elektronikas un informācijas tehnoloģijas asociācijas (Verband Deutscher Elektrotechniker – VDE) standartam VDE 0100.

Ir nepieciešami vismaz 10 A drošinātāji.

Ja iespējams, kontaktligzdai ir jāatrodas tieši blakus iekārtai un jābūt viegli pieejamai.

Nepieslēdziet kafijas automātu vietējam elektrotīklam, izmantojot sadalītāju vai vada pagarinātāju. Sadalītāji vai pagarinātāji negarantē nepieciešamo iekārtas drošību (aizdegšanās risks).

Nepievienojiet kafijas automātu **autonomiem invertoriem**. Autonomie invertori tiek izmantoti autonomas strāvas padeves gadījumā, piemēram, no sau-

les baterijām. Paaugstināts spriegums var izraisīt ārkārtas izslēgšanos. Tādējādi var tikt bojāta elektronika.

Nedarbiniet kafijas automātu, izmantojot tā dēvētās **energoekonomiskās kontaktdakšas**. Tās mazina elektroenerģijas padevi iekārtai un tā pārmērīgi sasilst.

Ja barošanas kabelis ir bojāts, to drīkst nomainīt tikai kvalificēts elektrotehnikas speciālists.

Norādījumi par uzstādīšanu

 Pārkaršanas risks nepietiekamas ventilācijas dēļ.

Ja kafijas automātam netiek pietiekami pievadīts gaiss, ierīce var pārkarst.

Pārlicinieties, ka kafijas automātam tiek pietiekami pievadīts un izvadīts gaiss.

Lietošanas laikā neapklājiet kafijas automātu ar dvieļiem un līdzīgiem priekšmetiem.

Ja pilna darbības cikla kafijas automāts ir uzstādīts aiz slēgtas mēbeļu priekšējās virsmas, aiz aizvērtām mēbeles durvīm uzkrājas siltums un mitrums. Tāpēc var sākties kondensāta veidošanās, kas var bojāt kafijas automātu un / vai mēbeles.

Neaizveriet mēbeles durvis, ja tiek darbināts pilna darbības cikla kafijas automāts.

Uzstādot kafijas automātu nišā, minimālajiem nišas izmēriem jābūt šādiem:

Augstums	510 mm
Platums	450 mm
Dziļums	575 mm

Veicot uzstādīšanu, ņemiet vērā: lai varētu izņemt uzliešanas mezglu, ierīces durvis jāatver pilnībā.

- Uzstādiet kafijas automātu nišā tā, lai ierīce būtu vienā līmenī ar nišas priekšējo malu.

Ievērojiet tālāk sniegtos uzstādīšanas norādījumus.

- Uzstādīšanas vietai jābūt sausai un ar pietiekamu ventilāciju.
- Uzstādīšanas vietas apkārtējai temperatūrai jābūt robežās no +10 °C līdz +38 °C.
- Kafijas automātam jāatrodas uz horizontālas virsmas. Pamatnes virsmai, uz kuras tiek uzstādīta ierīce, ir jābūt ūdensnecaurlaidīgai.

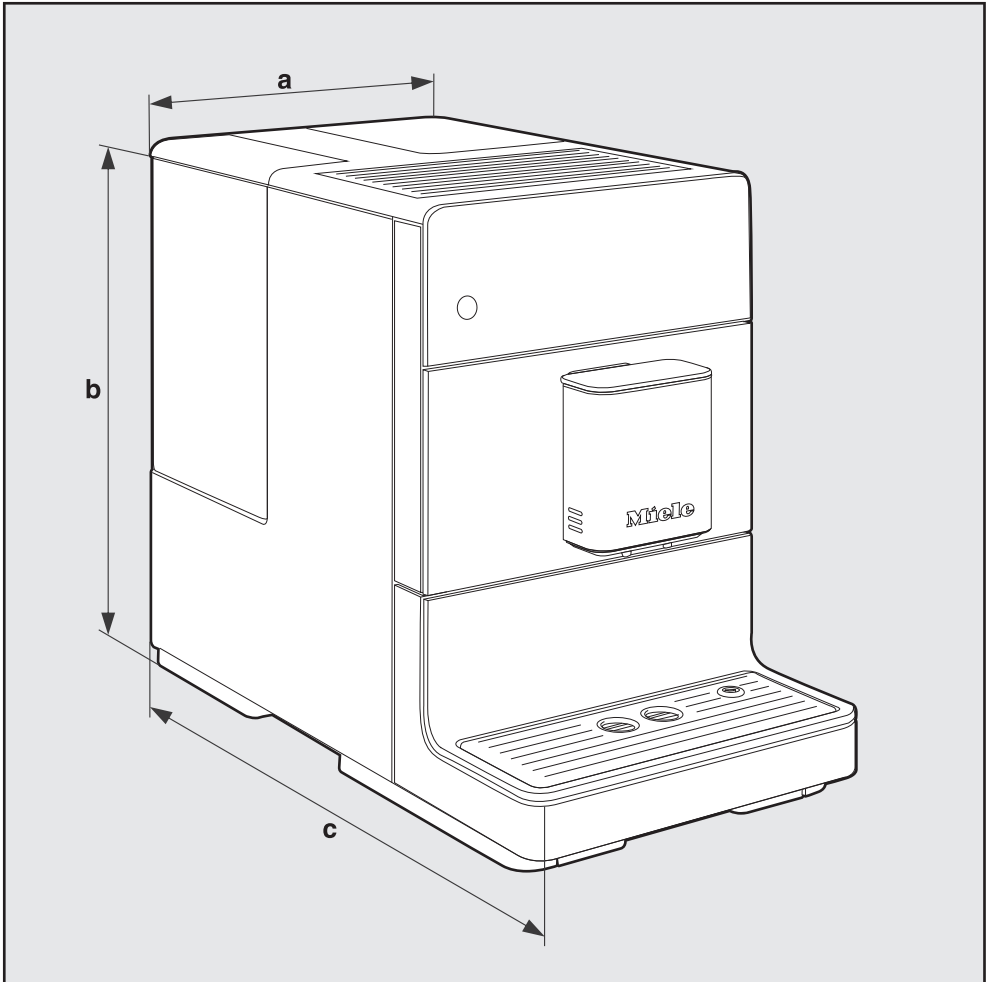

a = 241 mm

b = 360 mm

c = 460 mm

Tehniskie dati

Strāvas patēriņš gaidīšanas režīmā (piegādes brīdis):	< 0,5 vati
Sūkņa spiediens:	maks. 15 bāri
Caurplūdes sildelements:	1 nerūsošā tērauda termobloks
Ierīces izmēri (P x A x Dz)	241 x 360 x 460 mm
Neto svars:	9,48 kg
Kabeļa garums:	120 cm
Ūdenstvertnes ietilpība:	1,3 l
Kafijas pupiņu tvertnes ietilpība:	200 g
Biezumu tvertnes ietilpība:	maks. 6 porcijas kafijas biezumu
Centrālā izplūdes atvere:	augstuma maiņas diapazons 80–135 mm
Malšanas mehānisms:	koniskās tērauda dzirnaviņas
Maluma pakāpe:	regulēšanas iespējas 5 pakāpēs
Maltās kafijas porcija:	maks. 12 g

Uzņēmums "Miele" Latvijā papildus likumā noteiktajām garantijas prasībām pret pārdevēju, tās neierobežojot, piešķir pircējam prasības pret šādām garantijas saistībām, ja tiek iegādāta jauna iekārta.

I Garantijas ilgums un garantijas perioda sākums

1. Garantija tiek piešķirta šādam laika periodam:
 - a) 24 mēneši sadzīves tehnikas iekārtām, kas paredzētas regulārai lietošanai;
 - b) 12 mēneši profesionālām iekārtām, kas paredzētas regulārai lietošanai.
2. Garantijas periods sākas no dienas, kad ir izrakstīts rēķins par iekārtas iegādi.

Garantijas periods nevar tikt pagarināts, ja ir veikti garantijas pakalpojumi un piegāde saistībā ar garantiju.

II Garantijas priekšnoteikumi

1. Iekārta ir iegādāta pie specializētā tirgotāja vai tieši uzņēmumā "Miele" kādā no ES dalībvalstīm, Šveicē vai Norvēģijā un tur arī uzstādīta.
2. Pēc klientu apkalpošanas dienesta darbinieka pieprasījuma tiek uzrādīts garantijas apliecinājums (pirkuma čeks vai aizpildīta garantijas karte).

III Garantijas saturs un apjoms

1. Iekārtas defekti tiek novērsti noteiktā termiņā bez maksas, salabojot vai nomainot bojātās daļas. Šim nolūkam nepieciešamos izdevumus, piemēram, transporta, ceļa, darbaspēka un rezerves daļu izmaksas, sedz uzņēmums "Miele" Latvijā. Nomainītās daļas vai iekārtas kļūst par uzņēmuma "Miele" Latvijā īpašumu.
2. Garantija neattiecas uz bojājumiem, ko uzņēmums "Miele" Latvijā jau novērsis, ja vien tie nav radušies "Miele" Latvijā klientu apkalpošanas dienesta darbinieku tīšas nevērtības vai neuzmanības dēļ.
3. Izmantoto materiālu un piederumu piegāde pakalpojumā nav iekļauta.

IV Garantijas ierobežojumi

Garantija neattiecas uz iekārtas bojājumiem vai darbības traucējumiem, kas radušies šādu apstākļu ietekmē.

1. Nepareiza uzstādīšana vai pievienošana, piemēram, spēkā esošo drošības tehnikas noteikumu vai lietošanas, pievienošanas un montāžas instrukciju neievērošana.
2. Paredzētajam nolūkam neatbilstoša lietošana, kā arī neprasmīga lietošana vai apstrāde, piemēram, ar nepiemērotiem mazgāšanas līdzekļiem vai ķīmikālijām.
3. Ja iekārta ir iegādāta kādā citā ES valstī, Šveicē vai Norvēģijā, tās īpašo tehnisko specifikāciju dēļ tā ir izmantojama vai nu bez ierobežojumiem, vai tikai ar ierobežojumiem.
4. Ārējas iedarbības ietekmē, piemēram, transportēšanas laikā radušies bojājumi, precīzi pagrūžot vai tai nokrītot, laikpistākļu vai citu dabas parādību ietekmē radušies bojājumi.
5. Ja remontu un daļu nomaiņu neveic uzņēmuma "Miele" apkalpošanas dienesta darbinieki, kas ir pilnvaroti un sertificēti šo pakalpojumu sniegšanai.
6. Ja netiek izmantotas uzņēmuma "Miele" oriģinālās rezerves daļas, kā arī "Miele" piederumi.
7. Stikla plīsumi un bojātas kvēlspuldzes.
8. Elektriskās strāvas un sprieguma svārstības, kas pārsniedz ražotāja norādīto pieļaujamo robežu vai ir zem tās.
9. Lietošanas instrukcijā sniegto apkopes un tīrīšanas noteikumu neievērošana.



V Datu drošība

Personas dati tiek izmantoti tikai un vienīgi pasūtījuma izpildes vai garantijas pakalpojumu veikšanas vajadzībām, ņemot vērā datu aizsardzības tiesiskos nosacījumus.



Displeja tekstu pārskats

EN	LV
Add ground coffee and select drink	Iepildiet malto kafiju un izvēlieties dzērienu
After each use	Pēc katras lietošanas
Amount of coffee	Kafijas daudzums
Brew temperature	Uzliešanas temperatūra
Buzzer tones	Signāla toņi
Caffè Latte	Late kafija
Cappuccino	Kapučīno
Change	Mainīt
Change name	Mainīt nosaukumu
Change profile	Mainīt profilu
Check the brew unit	Pārbaudiet uzliešanas mezglu
Clean milk pipework	Iztīrīt piena padevi
Coffee	Kafija
Coffee pot	Kafijas kanna
Country	Valsts
Create profile	Izveidot profilu
Degrease the brew unit	Attaukojiet uzliešanas mezglu
Degrease the brew unit and clean inside the machine	Attaukojiet uzliešanas mezglu un iztīriet ierīces iekšpusi
Delete profile	Dzēst profilu
Demo mode	Demonstrācijas režīms
Descale the appliance	Atkaļķot ierīci
deutsch	vācu
Display brightness	Displeja spilgtums
Do not reset	Neatīstatīt
Eco mode	Energoekonomiskais režīms

Displeja tekstu pārskats

EN	LV
Empty the drip tray and the waste container	Iztukšojiet pilienu trauku un biezumtvertni
Empty the system?	Vai iztukšot sistēmu?
Espresso	Espresso
Factory default	Rūpnīcas iestatījums
Fill and replace the water container	Uzpildiet un ievietojiet ūdens tvertni
Fill the bean container	Uzpildiet pupiņu tvertni
Fill water container with descaling agent and lukewarm water up to the symbol  and place in the appliance	Iepildiet ūdens tvertnē atkaļķošanas šķīdumu un remdenu ūdeni līdz atkaļķošanas atzīmei  un ievietojiet ierīcē
Ground coffee	Maltā kafija
Hard*	Ciets
Hot milk	Karsts piens
Hot water	Karsts ūdens
Info	Informācijas rādījums
Insert the brew unit	Ievietojiet uzliešanas mezglu
Insert the brew unit with a cleaning tab in it and close the machine	Iebīdiet uzliešanas mezglu ar tīrīšanas tableti ierīcē un aizveriet durtiņas
Insert the drip tray and the waste container	Ievietojiet pilienu trauku un biezumtvertni
Keypad tone	Taustiņu tonis
Language	Valoda
Latte macchiato	Late makjato
Long coffee	Dubultā kafija
Maintenance	Kopšana
Manually	Manuāli
Medium	Vidēji ciets
Miele - Willkommen	Laipni lūdzam "Miele"!
Milk froth	Piena putas

Displeja tekstu pārskats

EN	LV
No. of uses until	Atlikušo porciju skaits līdz
No. of uses until appliance needs de-scaling: 50	Atlikušo porciju skaits līdz ierīces atkaļķošanai: 50
Number of drinks	Dzērienu skaits
OK	“OK”
On / Off	ieslēgt/izslēgt
Other drinks	Pārējie dzērieni
Parameters	Parametri
Place milk pipe in cleaning agent	levietojiet piena caurulīti tīrīšanas šķīdumā
Place milk pipe in drip tray	levietojiet piena padeves caurulīti pilienpaplātē
Portion size	Dzēriena daudzums
Pre-brewing	Priekšuzliešana
Press the OK button for 6 seconds to unlock	Lai atbloķētu, 6 sekundes turiet nospiestu taustiņu “OK”
Profiles	Profili
Prog. finished	Process pabeigts
Reset	Atiestatīt
Rinse appliance	Izskalot ierīci
Rinse milk pipework	Izskalot piena padevi
Rinse the brew unit by hand and clean inside the machine	Noskalojiet ar rokām uzliešanas mezglu un iztīriet ierīces iekšpusi
Rinse the water container and fill with fresh tap water up to the symbol 	Izskalojiet ūdens tvertni un iepildiet tajā tīru dzeramo ūdeni līdz atkaļķošanas atzīmei 
Ristretto	Ristretto
Save	Saglabāt
Select drink	Izvēlieties dzērienu
Select profile	Izvēlēties profilu

Displeja tekstu pārskats

EN	LV
Set the brightness	Iestatīt spilgtumu
Settings	Iestatījumi
Showroom programme	Demonstrācijas režīms
Soft	Mīksts
Stop	Apturēt
Switch off after	Izslēgt pēc
Switched off	Izslēgts
System lock	Sistēmas bloķēšana
This setting uses more energy	Šis iestatījums palielina elektroenerģijas patēriņu
Timer	Taimeris
Too much ground coffee	Pārāk daudz maltās kafijas
Total coffee drinks	Kopējais kafijas dzērienu skaits
Total no. of portions	Kopējais dzērienu skaits
Very hard	Ļoti ciets
Volume	Skaļums
Water hardness	Ūdens cietība
When switched on	Ieslēgtā stāvoklī
Yes	Jā



Vācija - Miele & Cie. KG, Carl-Miele-Straße 29, 33332 Gütersloh

CM 5310, CM 5410, CM 5510, CM 5710

Iv-LV

M.-Nr. 11 551 650 / 01