

## Lietošanas instrukcija Veļas mašīna



Pirms uzstādīšanas, pievienošanas, palaides **obligāti** izlasiet lietošanas rokasgrāmatu. Tā jūs pasargāsiet sevi un novērsīsiet bojājumus.

# Saturs



---

<b>Drošības norādījumi un brīdinājumi</b> .....	5
<b>Veļas mašīnas vadība</b> .....	12
Vadības panelis .....	12
Skārietaustiņu darbības princips.....	13
Vadības paneļa uzrakstu pārskats.....	14
<b>Jūsu ieguldījums vides aizsardzībā</b> .....	15
<b>Ekspluatācijas sākšana</b> .....	16
Uzgriežņatslēgas izņemšana.....	16
<b>Ekoloģiskā mazgāšana</b> .....	18
<b>1. Veļas sagatavošana</b> .....	19
<b>2. Veļas ievietošana veļas mašīnā</b> .....	20
<b>3. Programmas izvēle</b> .....	21
<b>4. Mazgāšanas līdzekļa iepildīšana</b> .....	23
Mazgāšanas līdzekļu ieskalšanas atvilktnē .....	23
Kapsulu dozēšana .....	25
<b>5. Programmas palaide</b> .....	27
Veļas papildināšana programmas izpildes laikā (AddLoad) .....	27
<b>6. Programmas beigas</b> .....	28
<b>Izgriešana</b> .....	29
<b>Sākuma laika atlikšana</b> .....	30
<b>Programmu pārskats</b> .....	31
<b>Papildfunkcijas</b> .....	34
Īss .....	34
Ūdens + .....	34
Mērcēšana.....	34
Priekšmazgāšana .....	34
Programmām var izvēlēties turpmāk minētās papildfunkcijas .....	35
<b>Programmas norise</b> .....	36
<b>Programmas norises maiņa</b> .....	38
Programmas maiņa (bloķēšana bērnu drošībai).....	38
Programmas atceļšana.....	38

<b>Kopšanas simboli</b> .....	39
<b>Mazgāšanas līdzekļi</b> .....	40
Piemēroti mazgāšanas līdzekļi .....	40
Ūdens mīkstinātājs .....	40
Dozēšanas palīg līdzekļi .....	40
Veļas apstrādes līdzekļi .....	40
Ieteiktie Miele mazgāšanas līdzekļi.....	42
Ieteicamie veļas mazgāšanas līdzekļi saskaņā ar (EK) Regulu Nr. 1015/2010 ....	43
<b>Tīršana un apkope</b> .....	44
Korpusa un paneļa tīršana.....	44
Mazgāšanas līdzekļu ieskalošanas atvilktnes tīršana.....	44
Informācija par higiēnu(tvertnes tīršana).....	46
Ūdens ieplūdes sietīņa tīršana.....	46
<b>Problēmu novēršana</b> .....	47
Nevar sākt mazgāšanas programmu.....	47
Programma tiek pārtraukta un vadības panelī deg traucējumu kontroles indikators.....	48
Laika indikācijas logā ir simbols programmas norises laikā.....	49
Kontroles indikators deg vadības panelī programmas beigās. ....	49
Veļas mašīnas vispārējās darbības problēmas.....	50
Neapmierinošs mazgāšanas rezultāts.....	52
Iekārtas durvis nevar atvērt.....	53
Durvju atvēršana izplūdes aizsērēšanas un / vai strāvas padeves pārtraukuma gadījumā.....	54
<b>Klientu apkalpošanas dienests</b> .....	56
Kontaktinformācija traucējumu gadījumā.....	56
Papildus pasūtāmais aprīkojums.....	56
Datu bāze EPREL .....	56
Garantija .....	56
<b>Garantijas noteikumi</b> .....	57
<b>Uzstādīšana</b> .....	58
Skats no priekšpuses .....	58
Skats no aizmugures.....	59
Uzstādīšanas virsma .....	60
Veļas mašīnas aiznešana līdz uzstādīšanas vietai.....	60
Transportēšanas fiksatoru demontāža .....	61
Transportēšanas fiksatoru uzstādīšana .....	63

# Saturs

---

Līmeņošana .....	64
Kāju izskrūvēšana un fiksēšana .....	64
Pabūvēšana zem darba virsmas .....	65
Veļas mašīnas un žāvētāja kolonna .....	65
Ūdens aizsardzības sistēma .....	66
Ūdens padeve .....	67
Ūdenspadeves pieslēgšana .....	67
Ūdens novadīšana .....	68
Līkuma pievienošana .....	68
Tiešais pieslēgums pie izlietnes sifona .....	69
Elektrotīkla pieslēgums .....	70
<b>Tehniskie parametri</b> .....	<b>71</b>
<b>Patēriņa dati</b> .....	<b>72</b>
<b>Programmējamās funkcijas</b> .....	<b>73</b>
Programmēšanas līmeņa atvēršana .....	73
Programmējamo funkciju izvēle un atcelšana .....	73
Programmējamās funkcijas apstrāde un saglabāšana .....	74
Programmēšanas līmeņa aizvēršana .....	74
P13 Taustiņu tonis .....	74
P14 PIN kods .....	75
P22 Indikatoru izslēgšanās .....	75
P24 Atmiņa .....	76
P26 Papildu priekšmazgāšanas laiks programmā Kokvilna .....	76
P27 Mērcēšanas ilgums .....	76
P28 Saudzīgais režīms .....	76
P29 Temperatūras pazemināšana .....	77
P30 Papildu ūdens .....	77
P31 Papildu ūdens līmenis .....	77
P32 Maksimālais skalošanas līmenis .....	77
P33 Mazgāšanas ūdens atdzesēšana .....	78
P34 Aizsardzība pret burzīšanos .....	78
P49 Zems ūdens spiediens .....	78
<b>Mazgāšanas un kopšanas līdzekļi</b> .....	<b>79</b>
Mazgāšanas līdzekļi .....	79
Īpašie mazgāšanas līdzekļi  .....	80
Tekstilizstrādājumu kopšanas līdzekļi  .....	81
Piedeļa  .....	81
Iekārtas kopšana .....	81

Šī veļas mašīna atbilst noteiktajām drošības prasībām. Tomēr nepareiza lietošana var radīt traumas un materiālus zaudējumus.

Pirms sākat ekspluatēt veļas mašīnu, rūpīgi izlasiet lietošanas instrukciju. Tajā ir sniegti svarīgi norādījumi par iebūvēšanu, drošību, lietošanu un apkopi. Tādējādi jūs pasargāsiet sevi un nesabojāsiet veļas mašīnu.

Saskaņā ar standartu IEC 60335-1 Miele norāda, ka nodaļa par veļas mašīnas uzstādīšanu, kā arī norādījumi par drošību un brīdinājumi ir obligāti jāizlasa un jāievēro.

Miele neuzņemas atbildību par bojājumiem, kas ir radušies šo norādījumu neievērošanas dēļ.

Saglabājiet šo lietošanas instrukciju un nododiet to kopā ar iekārtu, ja mainās iekārtas īpašnieks.

### Nosacījumiem atbilstīga lietošana

- ▶ Šī veļas mašīna ir paredzēta lietošanai mājāsaimniecībā un tai pielīdzināmos apstākļos.
- ▶ Šī veļas mašīna nav paredzēta lietošanai ārpus telpām.
- ▶ Lietojiet veļas mašīnu tikai mājāsaimniecības darbu ietvaros un tikai tādu tekstilmateriālu mazgāšanai, kuru ražotājs ir norādījis uz kopšanas etiķetes, ka tos drīkst mazgāt. Visi citi lietošanas veidi ir uzskatāmi par neatļautiem. Miele neatbild par paredzētajam mērķim neatbilstīgas lietošanas vai nepareizas apkalpošanas sekām.
- ▶ Personai, kuras ierobežotu fizisko, garīgo un uztveres spēju vai arī pieredzes trūkuma vai nezināšanas dēļ nespēj droši lietot veļas mašīnu, nedrīkst darboties ar to, ja blakus nav atbildīgās personas, kura kontrolē situāciju un sniedz nepieciešamos norādījumus.

# Drošības norādījumi un brīdinājumi

---

## Bērni un sadzīves tehnika

- ▶ Bērņus līdz astoņu gadu vecumam nedrīkst atstāt pie veļas mašīnas bez pieaugušo uzraudzības.
- ▶ Bērni no astoņu gadu vecuma drīkst lietot veļas mašīnu bez uzraudzības tikai tad, ja viņiem ir izskaidrotas visas darbības tā, lai lietošana būtu pilnīgi droša. Bērniem ir jāapzinās, kāds risks ir saistīts ar nepareizu iekārtas lietošanu.
- ▶ Bērni bez uzraudzības nedrīkst tīrīt vai remontēt veļas mašīnu.
- ▶ Ja veļas mašīnas tuvumā uzturas bērni, tie ir rūpīgi jāpieskata. Neļaujiet bērniem rotaļāties ar veļas mašīnu.

## Tehniskā drošība

- ▶ Ievērojiet nodaļā “Uzstādīšana”, kā arī nodaļā “Tehniskie dati” sniegtos norādījumus.
- ▶ Pirms uzstādīšanas pārbaudiet, vai veļas mašīnai nav redzamu ārēju bojājumu. Ja veļas mašīna ir bojāta, to nedrīkst uzstādīt un lietot.
- ▶ Pirms veļas mašīnas pieslēgšanas obligāti jāsalīdzina uz identifikācijas datu plāksnītes norādītie pieslēguma parametri (drošinātāji, spriegums un frekvence) ar elektrotīkla parametriem. Šaubu gadījumā vērsieties pēc palīdzības pie elektrotehnikas speciālista.

## Drošības norādījumi un brīdinājumi

---

► Ir iespējama pagaidu vai ilglaicīga darbība no autonomas vai nesinhronizētas energoapgādes iekārtas (piemēram, autonomajiem tīkliem, dublējošajām sistēmām). Šādas darbības priekšnoteikums ir energoapgādes iekārtas atbilstība EN 50160 vai līdzīga standarta prasībām.

Ēkas instalācijā un šajā Miele ierīcē paredzēto aizsardzības pasākumu funkcijas un darbības veids ir jānodrošina arī autonomā vai nesinhronā režīmā vai arī tie ir jāaizstāj ar līdzvērtīgiem pasākumiem atbilstībā uz instalāciju. Tas ir aprakstīts, piemēram, jaunākajā VDE-AR\_E 2510-2 laidienā.

► Veļas mašīnas elektrodrošība tiek garantēta tikai tad, ja tā ir pievienota zemējuma sistēmai, kas ir uzstādīta atbilstoši spēkā esošajiem normatīviem.

Ir ļoti svarīgi, lai šie pamatdrošības nosacījumi tiktu pārbaudīti un šaubu gadījumā ēkas instalāciju pārbaudītu speciālists.

Miele nevar atbildēt par zaudējumiem, kas rodas neesoša vai pārtraukta zemējuma kontakta gadījumā.

► Drošības apsvērumu dēļ pagarinātājkabeļu, sadalītāju vai tamlīdzīgu ierīču lietošana ir aizliegta (aizdegšanās risks pārkaršanas rezultātā).

► Bojātās detaļas drīkst nomainīt tikai ar Miele oriģinālajām rezerves daļām. Tikai šādu rezerves daļu lietošana garantē drošības prasību izpildi pilnā apjomā.

► Lai vajadzības gadījumā veļas mašīnu varētu nekavējoties atvienot no elektrotīkla, jānodrošina, lai kontaktdakša un rozete vienmēr būtu pieejama.

## Drošības norādījumi un brīdinājumi

---

- ▶ Nekompetenti veikti remontdarbi var izraisīt neparedzētas, bīstamas situācijas un apdraudēt iekārtas lietotāju, par ko ražotājs neuzņemas nekādu atbildību. Remontdarbus drīkst veikt tikai uzņēmuma Miele kvalificēti speciālisti, pretējā gadījumā tiks anulēta garantija.
- ▶ Ja veļas mašīna netiek remontēta Miele pilnvarotā klientu apkalpošanas dienestā, tās garantija tiek anulēta.
- ▶ Ja ir bojāts barošanas kabelis, tas jānomaina uzņēmuma Miele kvalificētam speciālistam, lai nepakļautu riskam veļas mašīnas lietotāju.
- ▶ Bojājumu gadījumā vai tīrīšanas un apkopes laikā veļas mašīna ir atvienota no elektrotīkla tikai tad, ja:
  - veļas mašīnas elektrības vada spraudnis ir atvienots no elektrotīkla rozetes vai
  - ir izslēgti drošinātāji mājas vai dzīvokļa elektroinstalācijā, vai
  - ir izskrūvēti drošinātāji mājas vai dzīvokļa elektroinstalācijā.
- ▶ Veļas mašīnas pieslēgšanai pie ūdensvada jāizmanto tikai pilnīgi jauns šļūteņu komplekts. Lietotus šļūteņu komplektus nedrīkst izmantot. Regulāri jāpārbauda šļūteņu stāvoklis. Tādējādi iespējams laikus veikt šļūteņu maiņu un novērst ūdens noplūdes.
- ▶ Ūdens padeves spiedienam jābūt vismaz 100 kPa un tas nedrīkst pārsniegt 1000 kPa.
- ▶ Šo veļas mašīnu nedrīkst lietot nestacionārās uzstādīšanas vietās (piemēram, uz kuģiem).
- ▶ Nepārveidojiet veļas mašīnu, izņemot gadījumus, kad šādus pārveidojumus nepārprotami ir atļāvis uzņēmums Miele.



## Pareiza lietošana

- ▶ Nenovietojiet veļas mašīnu telpās, kas ir pakļautas sala iedarbībai. Pazeminātas temperatūras un sasalšanas ietekmē var saplaisāt vai pārplīst šļūtenes, kā arī mazināties elektronikas funkciju drošums.
- ▶ Pirms palaišanas noņemiet veļas mašīnas aizmugurē nostiprināto transportēšanas fiksatoru (skat. nodaļas “Uzstādīšana” sadaļu “Transportēšanas fiksatora noņemšana”). Ja transportēšanas fiksators nebūs noņemts, centrifūgas darbības laikā var rasties veļas mašīnas un tai blakus novietoto mēbeļu / ierīču bojājumi.
- ▶ Pirms ilgstošas prombūtnes (piemēram, došanās atvaļinājumā) aizveriet ūdens krānu, īpaši tad, ja veļas mašīnas tuvumā nav grīdā ierīkotas notekas (ūdens savākšanas atvere).
- ▶ Applūšanas risks!  
Ja jūs pakarināt ūdens izsūkņēšanas šļūteni uz izlietnes malas, pārbaudiet, vai ir nodrošināts pietiekams ūdens izplūdes ātrums. Nodrošiniet izsūkņēšanas šļūteni pret noslīdēšanu. Ja šļūtene nav rūpīgi nostiprināta, izplūstošā ūdens radītā prettrieciena rezultātā tā var noslīdēt no izlietnes malas.
- ▶ Pievērsiet uzmanību, lai mazgāšanai paredzētajā veļā neatrastos svešķermeņi (piemēram, naglas, adatas, monētas un papīra saspurdes). Svešķermeņu iekļūšana iekārtā var sabojāt tās detaļas (piemēram, ūdens tvertni un mazgāšanas tilpni). Savukārt iekārtas detaļu bojājumu gadījumā iespējama ūdens noplūde.
- ▶ Pēc tvaika režīma izmantošanas ierīces durvis jāatver uzmanīgi. Pie tvertnes virsmas un durvju stikla izplūstošie tvaiki un augstā temperatūra var radīt apdegumus. Atkāpieties un pagaidiet, līdz tvaiks izgaist.
- ▶ Maksimālais veļas iepildes daudzums ir 7,0 kg (sausas veļas svars). Atsevišķām programmām paredzēto samazināto veļas svaru varat uzzināt nodaļā “Programmu pārskats”.

## Drošības norādījumi un brīdinājumi

---

- ▶ Ja mazgāšanas līdzeklis tiek dozēts pareizā daudzumā, veļas mašīnas atkaļķošana nav nepieciešama. Ja tomēr veļas mašīnā ir izveidojušās tik lielas kaļķa nogulsnes, ka ir nepieciešama atkaļķošana, lietojiet īpašo atkaļķošanas līdzekli, kas satur rūsu mazinošas vielas. Īpašo atkaļķošanas līdzekli var iegādāties Miele specializētajā veikalā vai Miele Klientu apkalpošanas dienestā. Stingri ievērojiet norādījumus atkaļķošanas līdzekļa lietošanas instrukcijā.
- ▶ Ar šķīdinātājus saturošiem tīrīšanas līdzekļiem apstrādāti tekstilizstrādājumi pirms mazgāšanas rūpīgi jāizskalo ar tīru ūdeni.
- ▶ Veļas mašīnā nekādā gadījumā nedrīkst lietot šķīdinātājus saturošus tīrīšanas līdzekļus (piemēram, lakbenzīnu). Tie var sabojāt iekārtas daļas un radīt toksiskus tvaikus. Pastāv ugunsgrēka un eksplozijas risks.
- ▶ Uz vai pie veļas mašīnas, vai tiešā tās tuvumā nedrīkst lietot šķīdinātājus saturošus tīrīšanas līdzekļus (piemēram, lakbenzīnu). Nokļūstot uz plastmasas virsmas, tie var izraisīt bojājumus.
- ▶ Krāsošanas līdzekļiem jābūt piemērotiem lietošanai veļas mašīnā un tie jālieto tikai mājāsaimniecībā paredzētā daudzumā. Stingri ievērojiet ražotāja noteiktos lietošanas norādījumus.
- ▶ Balinātāju sastāvā esošie sēru saturošie savienojumi var izraisīt rūšēšanu. Balināšanas līdzekļus nedrīkst lietot veļas mašīnā.
- ▶ Ja mazgāšanas līdzeklis iekļūst acīs, tas nekavējoties jāizskalo ar lielu daudzumu remdena ūdens. Nejaušas norīšanas gadījumā nekavējoties vērsieties pie ārsta. Personām ar ādas bojājumiem vai jutīgu ādu jāizvairās no saskares ar mazgāšanas līdzekļiem.

### Piederumi un rezerves daļas

- ▶ Izmantojiet tikai oriģinālos Miele piederumus. Ja iekārtā ir uzstādītas vai iebūvētas nepiederīgas daļas, garantija un / vai ražotāja atbildība par izstrādājumu tiek anulēta.
- ▶ Miele veļas žāvētāju un veļas mašīnu var uzstādīt vertikālā mazgāšanas un žāvēšanas kolonnā. Tam ir nepieciešams papildus nopērkamais Miele veļas mašīnas un žāvētāja savienošanas komplekts. Ir jāpievērš uzmanība tam, lai veļas mašīnas un žāvētāja komplekts būtu atbilstošs Miele veļas žāvētājam un Miele veļas mašīnai.
- ▶ Raugieties, lai kā papildaprīkojums nopērkamā Miele pamatne būtu atbilstoša šai veļas mašīnai.
- ▶ Miele garantē funkcijas nodrošinošo rezerves daļu piegādi līdz 15 gadiem, bet vismaz 10 gadus pēc jūsu veļas mašīnas sērijas ražošanas pārtraukšanas.

Miele neuzņemas nekādu atbildību par sekām, ko izraisa drošības norādījumu un brīdinājumu neievērošana.



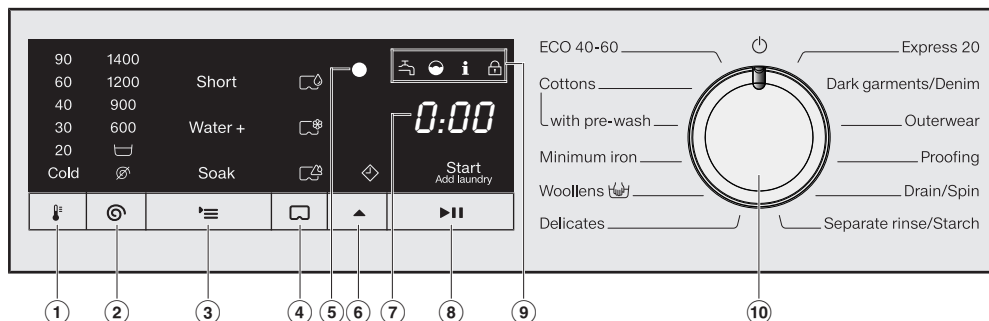

# Veļas mašīnas vadība

## Vadības panelis



- ① **Skārietaustiņš** (Temperatūra) vēlamās mazgāšanas temperatūras iestatīšanai
- ② **Skārietaustiņš** (Apgriezienu skaits) vēlamā apgriezienu skaita iestatīšanai
- ③ **Skārietaustiņš** (Papildfunkcijas) vēlamo papildfunkciju iestatīšanai
- ④ **Skārietaustiņš** (Kapsulu dozēšana) mazgāšanas līdzekļa dozēšanas aktivēšanai no kapsulas
- ⑤ **Optiskā pieslēgvietā**  
Paredzēta klientu apkalpošanas dienesta darbiniekiem datu pārraides vajadzībām.
- ⑥ **Skārietaustiņš** (Sākuma laika atlikšana) sākuma laika atlikšanas aktivēšanai  
Izmantojot sākuma laika atlikšanas funkciju, var izvēlēties vēlāku programmas sākuma laiku. Programmas izpildes sākšanu var atlikt uz laiku no 30 minūtēm līdz 24 stundām. Tādējādi ir iespējams, piemēram, izmantot izdevīgākus elektroenerģijas tarifus naktī.
- ⑦ **Laika indikācija**  
Pēc programmas palaišanas programmas ilgums tiek parādīts stundās un minūtēs.  
Pēc programmas palaišanas ar atliktu sākuma laiku programmas ilgums tiek parādīts tikai tad, kad ir pagājis sākuma atlikšanas laiks.
- ⑧ **Skārietaustiņš** (Sākt / Veļas papildināšana)
  - Ⓐ Uzraksts *Sākt / Veļas papildināšana* sāk pulsējoši mirgot, tiklīdz programmu ir iespējams palaist. Pieskaroties skārietaustiņam , tiek palaista izvēlēta programma. Uzraksts *Sākt / Veļas papildināšana* ir izgaismots nepārtraukti.
  - Ⓑ Pēc programmas palaišanas skārietaustiņš ļauj papildināt veļu.

## ⑨ Kontrollampiņas

-  izgaismojas ūdens padeves un ūdens novadīšanas traucējumu gadījumā
-  izgaismojas, ja ir pārdozēts mazgāšanas līdzeklis
-  izgaismojas, lai atgādinātu par higiēnas informāciju
-  funkciju *veļas papildināšana* nevar izvēlēties.



## ⑩ Programmu pārslēgs

programmu izvēlei un izslēgšanai. Veļas mašīnu ieslēdz, izvēloties programmu, un izslēdz, programmu pārslēgu iestatot pozīcijā .

## Skārientaustiņu darbības princips













Ar skārientaustiņiem tiek izvēlētas virs tiem norādītās vērtības.

Skārientaustiņi ①, ②, ③, ④, ⑤ un ⑥ reaģē uz pieskaršanos ar pirkstu galiem.

Izvēloties programmu, skārientaustiņiem  un  ir iepriekš iestatītas vērtības. Katrs pieskāriens skārientaustiņam mazina vērtību. Pēc mazākās vērtības sasniegšanas rādījums atkal pārvietojas uz maksimālo vērtību.

# Veļas mašīnas vadība

## Vadības paneļa uzrakstu pārskats

		en	lv
①		90 - cold (Temperature specification in °C)	90 – auksts (temperatūras rādījums, °C)
②		1400 - 600 (Spin indication in rpm)	1400–600 (apgriezienu skaits, apgr./min.)
		 (Rinse hold)	 (skalošanas pauze)
		 (without spin)	 (bez izgriešanas)
③		Short	Īss
		Water +	Ūdens +
		Soak	Mērcēšana
④		CapDosing	Kapsulu dozēšana
⑤		Delay start	Sākuma laika atlikšana
⑥		Start Add laundry	Sākt Veļas papildināšana
⑦		ECO 40–60	ECO 40–60
		Cottons	Kokvilna
		with Pre-wash	Ar priekšmazgāšanu
		Minimum iron	Viegli kopjama veļa
		Woolens 	Vilna 
		Delicates	Smalkveļa
		Express 20	Paātrināti 20
		Dark garments/Denim	Tumšā veļa / džinsi
		Outerwear	Virsdrēbes
		Proofing	Impregnēšana
		Drain/Spin	Sūknēšana / izgriešana
Separate rinse/Starch	Tikai skalošana / cietināšana		

## Iepakojuma utilizācija

Iepakojums kalpo pārvietošanai un patsargā iekārtu no bojājumiem pārvadāšanas laikā. Iepakojuma materiāli ir izraudzīti, ņemot vērā vides aizsardzības un materiālu utilizācijas prasības, tāpēc tos kopumā var atkārtoti pārstrādāt.

Iepakojuma atkārtota iekļaušana materiālu apritē ļauj taupīt izejvielas. Atkarībā no materiāla izmantojiet īpašas izejvielu krātuves un nodošanas iespējas. Transportēšanas iepakojumu pieņem Miele specializētais tirgotājs.

## Nolietotās iekārtas utilizācija

Elektriskās un elektroniskās ierīces bieži satur vērtīgus materiālus. Tās satur arī noteiktas vielas, maisījumus un detaļas, kas bija nepieciešamas to darbībai un drošībai. Ja šie materiāli nokļūst sadzīves atkritumos vai ar tiem rīkojas neatbilstoši, tie var kaitēt cilvēku veselībai un videi. Tāpēc nekādā gadījumā nepieļaujiet nolietotās iekārtas nokļūšanu sadzīves atkritumos.



Nododiet to utilizācijai vietējās pašvaldības, specializētā tirgotāja vai Miele ierīkotajā oficiālajā elektrisko un elektronisko ierīču bezmaksas savākšanas un pieņemšanas punktā. Saskaņā ar likumu jūs atbildat par iespējamo personas datu dzēšanu no utilizācijai paredzētās likvidējamās iekārtas. Atbilstoši likumdošanas aktiem jūsu pienākums ir izņemt nolietotās baterijas un akumulatorus, kas nav nedalāmi savienoti ar iekārtu, kā arī lampas, kuras ir iespējams izņemt, nebojājot tās. Nododiet šīs detaļas atbilstošā savākšanas vietā, kur tās var nodot bez atlīdzības. Lūdzu, nodrošiniet, lai likvidējamā iekārta līdz aiztransportēšanas brīdim tiktu uzglabāta bērniem nepieejamā vietā.

## Ekspluatācijas sākšana

⚠ Nepareizas uzstādīšanas un pieslēgšanas izraisīti bojājumi.

Veļas mašīnas nepareiza uzstādīšana un pieslēgšana var izraisīt nopietnus bojājumus.

Ievērojiet nodaļā “Uzstādīšana” sniegtos norādījumus.

### Uzgriežņatslēgas izņemšana

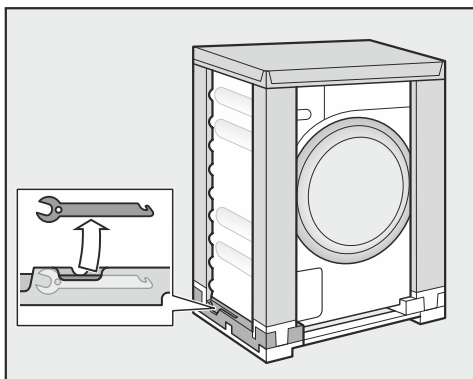

- Izņemiet no transportēšanas iepakojuma apakšas kreisās puses uzgriežņatslēgu transportēšanas drošinātāju noņemšanai.

Šai veļas mašīnai ir veikts pilna apjoma darbības tests, tāpēc tvertnē ir nedaudz ūdens.

### Līkuma izņemšana no tvertnes

Tvertnē atrodas ūdens novadīšanas šļūtenes līkums.

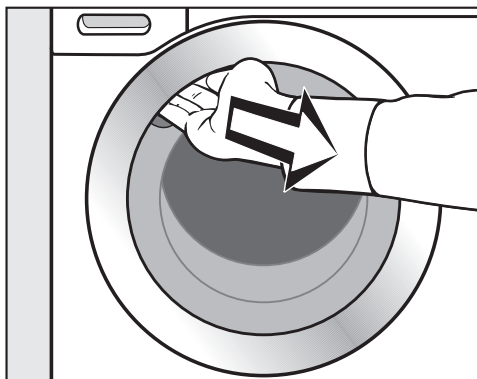

- Satveriet roktura padziļinājumu un velkot atveriet durvis.
- Izņemiet līkumu.

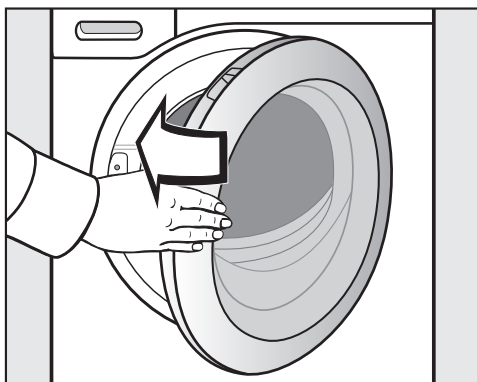

- Ar vieglu vēzienu aizveriet iekārtas durvis.



## Aizsargplēves un reklāmas uzlīmju noņemšana

### ■ Noņemiet:

- aizsargplēvi no durvīm (ja tāda ir);
- visas reklāmu uzlīmes (ja tādas ir) no iekārtas priekšpuses un vāka.

Nenoņemiet uzlīmes, kas kļūst redzamas pēc durvju atvēršanas (piemēram, identifikācijas datu plāksnīti).

## Pirmās mazgāšanas programmas sākšana

Lai optimāli izmantotu ūdeni un elektroenerģiju, kā arī iegūtu vislabāko mazgāšanas rezultātu, ir svarīgi kalibrēt veļas mašīnu.

Šim nolūkam **ir jāizpilda** programma *Kokvilna bez veļas* un *bez* mazgāšanas līdzekļa.

### ■ Atveriet ūdenskrānu.

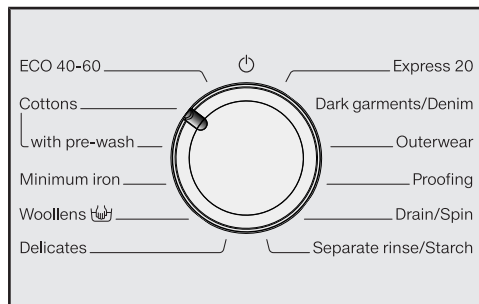

### ■ Pagrieziet programmu izvēles slēdzi pozīcijā *Kokvilna*.

Veļas mašīna ieslēdzas, izgaismojas temperatūras rādījums 40 un apgriezienu rādījums 1400.

### ■ Pieskarities skārientaustiņam ►►.

Mazgāšanas programma tiek sāta.

## Durvju atvēršana programmas beigās

Aizsardzības pret burzīšanos laikā durvis vēl ir bloķētas. Pirmajās 15 minūtēs indikatori ir izgaismoti.

### ■ Pagrieziet programmu izvēles slēdzi pozīcijā ☺.

Laika rādījumā tiek parādīts -0- un kontrollampiņa ☺ nodziest.

Durvis tiek atbloķētas.

**Norāde:** Pēc aizsardzības pret burzīšanos cikla beigām veļas mašīna izslēdzas un durvis tiek automātiski atbloķētas.

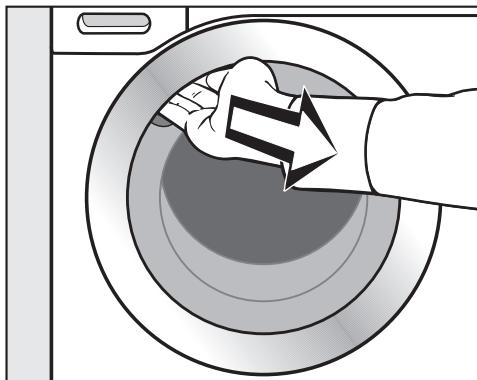

### ■ Satveriet roktura padziļinājumu un velkot atveriet durvis.

**Norāde:** Atstājiet durvis nedaudz pavērtas, lai tvertne varētu izžūt.

Pirmā ekspluatācijas reize ir pabeigta.

## Enerģijas un ūdens patēriņš

- Izmantojiet katrai mazgāšanas programmai paredzēto maksimālo veļas ietilpību daudzumu. Tādējādi tiks nodrošināts viszemākais enerģijas un ūdens patēriņš uz kopējo veļas daudzumu.
- Enerģijas un ūdens patēriņa ziņā visefektīvākās programmas parasti ir ar ilgāku izpildes laiku. Paildzinoties programmas izpildes laikam, iegūstot tādu pašu mazgāšanas rezultātu, var pazemināt faktiski sasniegto mazgāšanas temperatūru.

Piemēram, programmai *ECO 40–60* ir ilgāks izpildes laiks nekā programmai *Kokvilna 40* vai *60 °C*. Tomēr programma *ECO 40–60* ir efektīvāka no enerģijas un ūdens patēriņa viedokļa.

- Mazus, nedaudz netīrus apģērba gabalus mazgājiet režīmā *Paātrināti 20*.
- Modernie mazgāšanas līdzekļi ļauj izmazgāt veļu arī zemākā mazgāšanas temperatūrā (piemēram, *20 °C*). Lai taupītu enerģiju, izmantojiet atbilstošas temperatūras iestatījumus.

## Higiēna veļas mašīnā

Mazgājot zemā ūdens temperatūrā un / vai ar šķidrājiem mazgāšanas līdzekļiem, veļas mašīnā var veidoties baktērijas un nepatīkams aromāts. Tāpēc Miele iesaka veļas mašīnu iztīrīt vienreiz mēnesī.

Kad vadības panelī iedegas kontroles indikators **i**, ir jāveic veļas mašīnas tīrīšana.

## Norādījumi par turpmāku mehānisku žāvēšanu

Izvēlētais centrifūgas apgriezību skaits ietekmē veļas atlikušo mitrumu un veļas mašīnas trokšņa emisiju.

Jo lielāks ir izvēlētais centrifūgas apgriezību skaits, jo mazāks ir veļas atlikušais mitrums. Tomēr pieaug veļas mašīnas trokšņa līmenis.

Lai taupītu elektroenerģiju, veļas žāvēšanai izvēlieties attiecīgajai programmai paredzēto maksimālo centrifūgas apgriezību skaitu.

## Mazgāšanas līdzekļa patēriņš

- Nepārsniedziet uz mazgāšanas līdzekļa iepakojuma norādīto mazgāšanas līdzekļa daudzumu.
- Dozējiet mazgāšanas līdzekli atbilstoši veļas netīrības pakāpei.
- Mazāka veļas daudzuma gadījumā samaziniet arī mazgāšanas līdzekļa daudzumu (aptuveni par  $\frac{1}{3}$  mazāk mazgāšanas līdzekļa, ja tiek mazgāta tikai puse no maksimālā ielādes daudzuma).

# 1. Veļas sagatavošana



- Iztukšojiet kabatas.

⚠ Svešķermeņi var radīt bojājumus. Naglas, monētas, saspraudes utt. var sabojāt tekstilizstrādājumus un iekārtas daļas.

Pirms mazgāšanas pārbaudiet, vai veļā nav svešķermeņu, un izņemiet tos.

## Veļas šķirošana

- Sašķirojiet veļu pēc krāsas un uz kopšanas etiķetēm norādītajiem simboliem (pie apkaklītes vai sānu vīlē).

**Norāde:** Tumši tekstilmateriāli pirmo mazgāšanas reizi laikā nereti nedaudz “krāsojas”. Lai izvairītos no apgērba sabojāšanas, gaiši un tumši izstrādājumi jāmazgā atsevišķi.

## Traipu priekšapstrāde

- Pirms mazgāšanas iztīriet no tekstilizstrādājumiem traipus, kamēr tie vēl ir svaigi. Traipus viegli noslaukiet ar nekrāsojošos drānu. Neberzējiet!

**Norāde:** Atsevišķu traipu (piemēram, asins, olu, kafijas, tējas) iztīrīšanai reizēm ir jāizmanto īpaši paņēmieni, kas ir apkopoti Miele Mazgāšanas leksikonā. Mazgāšanas leksikonu var pasūtīt tieši no Miele vai pasūtīt vai apskatīt tīmekļa vietnē.

⚠ Šķīdinātājus saturoši tīrīšanas līdzekļi var radīt bojājumus.

Lakbenzīns, traipu tīrīšanas līdzekļi utt. var radīt bojājumus plastmasas virsmām.

Apstrādājot tekstilizstrādājumus, ievērojiet piesardzību, lai tīrīšanas līdzeklis nenokļūtu uz plastmasas daļām.

⚠ Šķīdinātājus saturoši tīrīšanas līdzekļi var izraisīt sprādzienu.

Lietojot šķīdinātājus saturošus tīrīšanas līdzekļus, var izveidoties sprādzienbīstams maisījums.

Nelietojiet šķīdinātājus saturošus tīrīšanas līdzekļus veļas mašīnā.

## Vispārīgi ieteikumi

- Aizkari: aizkaru āķīši ir jānoņem vai jāiesien maisiņā.
- Vaļīgas krūsturu stīpas ir jānostiprina vai jāizņem.
- Pirms mazgāšanas ir jāaizver līpaizdares, rāvējslēdzēji, āķīši un cilpiņas.
- Jāaizpogā segu pārvalki un spilvendrānas, lai tajos neiekļūtu sīki veļas gabali.

Nedrīkst mazgāt tekstilizstrādājumus, uz kuru etiķetes ir norāde **nedrīkst mazgāt** (veļas kopšanas simbols )

## 2. Veļas ievietošana veļas mašīnā

### Durvju atvēršana

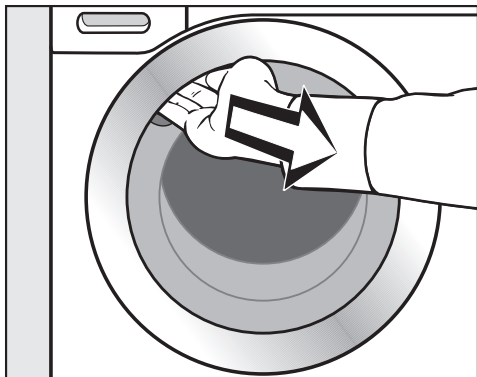

- Lai atvērtu ierīces durvis, satveriet tās aiz roktura padziļinājuma un pavelciet.

Pirms veļas ievietošanas pārlicinieties, ka tvertnē neatrodas dzīvnieki vai svešķermeņi.

Ieviešot maksimālo ielādes daudzumu, tiek panākts vismazākais elektroenerģijas un ūdens patēriņš attiecībā pret izmazgātās veļas daudzumu. Ieviešot pārāk daudz veļas, pasliktinās mazgāšanas rezultāts un izstrādājumi pastiprināti burzās.

- Ieviešot tvertnē nesalocītu un uzbužinātu veļu.

Dažādu izmēru veļas gabalu vienlaicīga mazgāšana palielina mazgāšanas efektivitāti un izgriežot tie labāk izlīdzinās.

**Norāde:** Ņemiet vērā dažādām programmām paredzēto maksimālo veļas ielādes daudzumu.

### Durvju aizvēršana

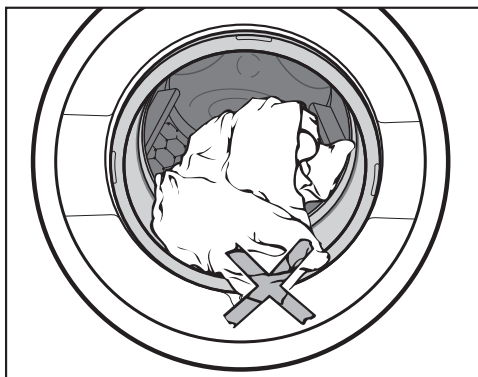

- Raugieties, lai mazi veļas gabali neiesprūst starp ierīces durvīm un blīvējuma apmali.

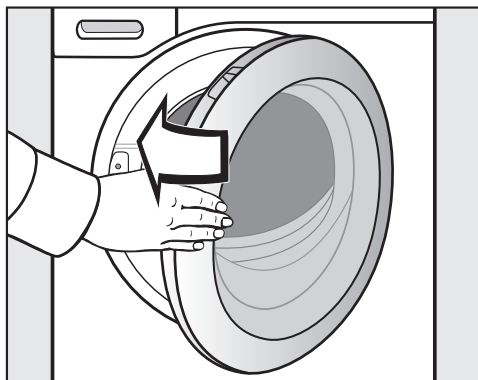

- Ierīces durvis aizveriet ar vieglu vēzienu.

### 3. Programmas izvēle

#### Programmu izvēles slēdzis

Veļas mašīna tiek ieslēgta, pagriežot programmu izvēles slēdzi pret mazgāšanas programmu.

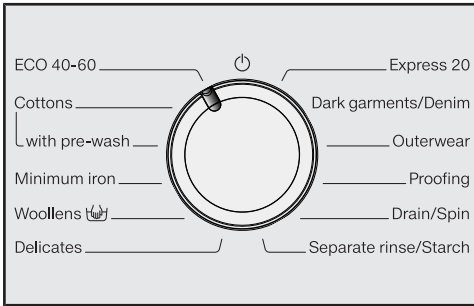

- Pagrieziet programmu izvēles slēdzi pret nepieciešamo programmu.

Laika rādījumā tiek parādīts iespējamais mazgāšanas laiks un izgaismojas iepriekš iestatītā temperatūra un apgriezienu skaits.

#### Temperatūras un apgriezienu skaita izvēle

Iepriekš iestatītās temperatūras un apgriezienu skaita rādījumi ir spilgti izgaismoti.

Veļas mašīnā sasniegtā temperatūra var atšķirties no izvēlētās temperatūras. Elektroenerģijas patēriņa un mazgāšanas ilguma kombinācija nodrošina vislabāko mazgāšanas rezultātu.

90	1400
60	1200
40	900
30	600
20	
Cold	

Below the table are two icons: a thermometer with a horizontal line (temperature) and a circular arrow (spins).

- Lai izmainītu iepriekš iestatīto temperatūru, pieskarieties skārientaustiņam . Katrs pieskāriens skārientaustiņam mazina vērtību. Pēc mazākās vērtības sasniegšanas rādījums pārvietojas uz maksimālo vērtību.
- Lai izmainītu iepriekš iestatīto apgriezienu skaitu, pieskarieties skārientaustiņam . Katrs pieskāriens skārientaustiņam mazina vērtību. Pēc mazākās vērtības sasniegšanas rādījums pārvietojas uz maksimālo vērtību.

### 3. Programmas izvēle

---

#### Papildfunkciju izvēle

Dažās programmās var kombinēt 2 papildfunkcijas.

Dažās programmās var izvēlēties tikai 1 papildiespēju vai arī tām nav papildiespēju.

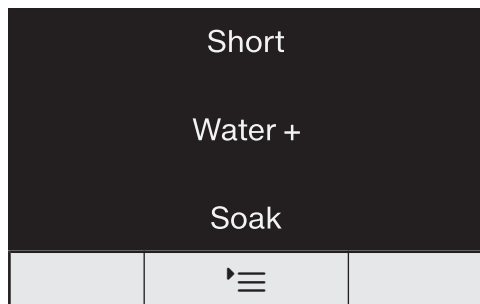

■ Pieskarieties skārienaustiņam :

- **1 reizi**, izgaismojas un ir izvēlēta papildfunkcija *Īss*;
- **2 reizes**, izgaismojas un ir izvēlēta papildfunkcija *Ūdens +*;
- **3 reizes**, izgaismojas un ir izvēlēta papildfunkcija *Mērcēšana*;
- **4 reizes**, izgaismojas un ir izvēlētas papildfunkcijas *Īss* un *Ūdens +*;
- **5 reizes**, izgaismojas un ir izvēlētas papildfunkcijas *Ūdens +* un *Mērcēšana*;
- **6 reizes**, visas papildfunkcijas atkal ir izslēgtas.

Papildinformācija par papildfunkcijām ir sniegta nodaļā "Papildfunkcijas".

## 4. Mazgāšanas līdzekļa iepildīšana

### Mazgāšanas līdzekļu ieskalošanas atvilktnē

Drīkst lietot visus mazgāšanas līdzekļus, kas ir paredzēti mājsaimniecības veļas mašīnām. Ievērojiet uz mazgāšanas līdzekļa iepakojuma sniegtos norādījumus par lietošanu un dozēšanu.

### Mazgāšanas līdzekļa iepildīšana

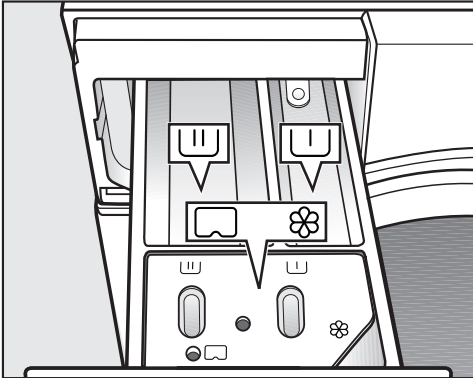

- Izvelciet mazgāšanas līdzekļu ieskalošanas atvilktni un iepildiet mazgāšanas līdzekli tās nodalījumos.

### Mazgāšanas līdzekļa ieskalošanas atvilktnes sadalījums

- ▭ Mazgāšanas līdzeklis priekšmazgāšanai
- ▭ Mazgāšanas līdzeklis galvenajai mazgāšanai un mērcēšanai
- ⊗ Veļas mīkstinātājs, kondicionētājs,
- ▭ šķidrās cietinātājs vai kapsula

### Veļas mīkstinātāja iepildīšana

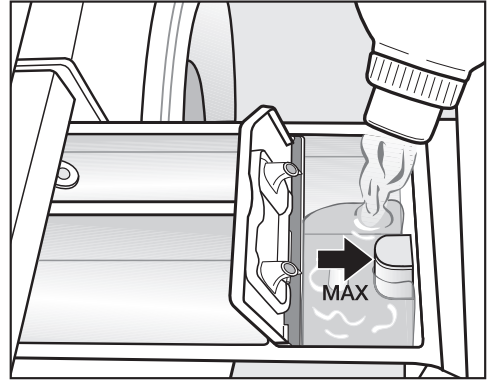

- Veļas mīkstinātāju, kondicionētāju vai šķidro cietināšanas līdzekli iepildiet nodalījumā ⊗. **Ievērojiet maksimālo iepildes daudzumu.**

Šie līdzekļi tiek ieskaloti pēdējā skalošanas ciklā. Mazgāšanas programmas beigās nodalījumā ⊗ paliek nedaudz ūdens.

Pēc vairākkārtējas automātiskās cietināšanas iztīriet mazgāšanas līdzekļa ieskalošanas atvilktni, it īpaši iesūkšanas vārstu.

## 4. Mazgāšanas līdzekļa iepildīšana

---

### Ieteikumi par dozēšanu

Dozējiet mazgāšanas līdzekli atbilstoši veļas netīrības pakāpei un ielādes daudzumam. Samazinot veļas ielādes daudzumu, samaziniet arī mazgāšanas līdzekļa daudzumu (piemēram, ja ir ielādēta puse daudzuma, samaziniet mazgāšanas līdzekļa daudzumu par 1/3).

### Ja ir pievienots pārāk maz mazgāšanas līdzekļa:

- veļa netiek pilnībā izmazgāta un laika gaitā kļūst pelēka un cieta;
- tas veicina pelējuma veidošanos veļas mašīnā;
- tauki netiek pilnībā iztīrīti no veļas;
- tas veicina kaļķa nogulšņu veidošanos uz sildelementiem.

### Ja ir pievienots pārāk daudz mazgāšanas līdzekļa:

- mazgāšanas, skalošanas un izgriešanas rezultāts ir neapmierinošs;
- automātiski pievienota papildu mazgāšanas posma dēļ palielinās ūdens patēriņš;
- palielinās vides piesārņojums.

### Šķidro mazgāšanas līdzekļu izmantošana priekšmazgāšanas laikā

Šķidro mazgāšanas līdzekļu izmantošana galvenās mazgāšanas ciklā nav iespējama, ja ir aktivēta priekšmazgāšanas opcija.

Galvenās mazgāšanas ciklam izmantojiet veļas mazgāšanas pulveri.

### Tablešu vai spilventiņu veida mazgāšanas līdzekļa izmantošana



Mazgāšanas tabletes vai spilventiņus **vienmēr** ievietojiet tieši mazgāšanas tvertnē. Mazgāšanas līdzekļa papildināšana, izmantojot ieskalošanas atvilktni, nav iespējama.



## 4. Mazgāšanas līdzekļa iepildīšana

### Kapsulu dozēšana

Kapsulas ir pieejamas ar 3 dažādiem pildījumiem:





-  = tekstilizstrādājumu kopšanas līdzekļi (piemēram, veļas mīkstinātāji, impregnētāji);
-  = piedevas (piemēram, mazgāšanas līdzekļa pastiprinātāji);
-  = mazgāšanas līdzeklis (tikai galvenajai mazgāšanai).

Viena kapsula vienmēr satur vienam mazgāšanas ciklam atbilstīgu mazgāšanas līdzekļa daudzumu.

Kapsulas var iegādāties Miele interneta veikalā, Miele Klientu apkalpošanas dienestā vai Miele specializētajā veikalā.

 Kapsulas var apdraudēt veselību. Kapsulu sastāvdaļas, nonākot saskarē ar ādu vai tās norijot, var apdraudēt veselību. Glabājiet kapsulas bērniem nepieejamā vietā.

### Kapsulu dozēšanas ieslēgšana

- Pieskarities skārienaustiņam :
  - **1 reizi**, izgaismojas un ir izvēlēts simbols ;
  - **2 reizes**, izgaismojas un ir izvēlēts simbols ;
  - **3 reizes**, izgaismojas un ir izvēlēts simbols ;
  - **4 reizes**, kapsulu dozēšana ir izslēgta.

### Kapsulas ievietošana

- Atveriet mazgāšanas līdzekļu ieskalšanas atvilktni.

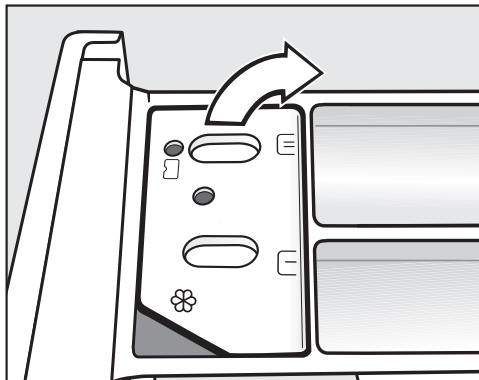

- Atveriet nodalījuma / vāciņu.

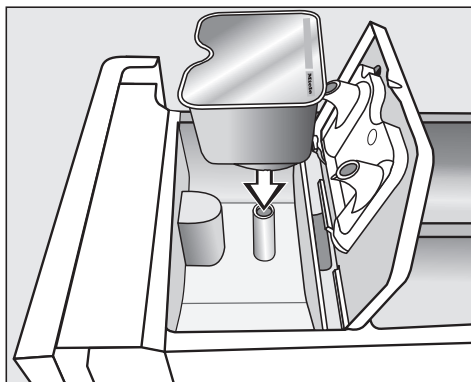

- Stingri iespiediet kapsulu.

## 4. Mazgāšanas līdzekļa iepildīšana



- Aizveriet un stingri piespiediet vāciņu.
- Aizveriet mazgāšanas līdzekļu ieskaļošanas atvilktni.

Ievietojot kapsulu mazgāšanas līdzekļu atvilktnē, kapsula tiek atvērta. Ja neizlietota kapsula tiek izņemta no mazgāšanas līdzekļu atvilktnes, tās saturs var iztecēt. Likvidējiet atvērto kapsulu.

Attiecīgā kapsulas veida saturs tiek pievienots mazgāšanas programmā pareizajā laikā.

Ja ir izvēlēta kapsulu dozēšana, ūdens  nodaļījumā ieplūst tikai caur kapsulu.

Neiepildiet  nodaļījumā papildu veļas mīkstinātāju.

- Pēc mazgāšanas programmas beigām izņemiet tukšo kapsulu.

Tehnisku iemeslu dēļ kapsulā paliek nedaudz ūdens.

### Programmas palaide

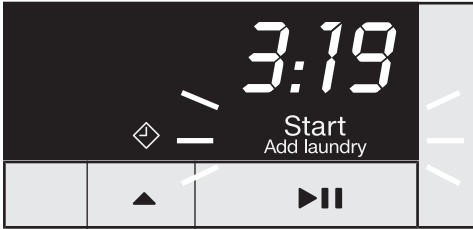

- Pieskarieties skārienaustiņam ►||.



Durvis tiek bloķētas un sākas mazgāšanas programmas izpilde.

Ja ir izvēlēta sākuma laika atlikšana, laika rādījumā ir redzama laika atskaite. Pēc sākuma laika atlikšanas beigām vai uzreiz pēc sākuma laika rādījumā ir redzams programmas ilgums.

### Veļas papildināšana programmas izpildes laikā (AddLoad)

Veļu papildināt vai izņemt ir iespējams jebkurā laikā, ja vien nav izgaismots simbols .

- Pieskarieties skārienaustiņam ►||.

Laika rādījumā tiek parādītas rotējošas svītras  ...  ... .

Kad laika rādījumā tiek parādīts vārds *Add*, durvis var atvērt.

- Atveriet durvis. Papildiniet vai izņemiet veļu.
- Aizveriet durvis.
- Pieskarieties skārienaustiņam ►||.

Mazgāšanas programma tiek turpināta.

Parasti veļu pievienot vai izņemt nav iespējams, ja:

- mazgāšanas šķīduma temperatūra pārsniedz 55 °C;
- ūdenslīmenis tvertnē pārsniedz noteiktu robežvērtību.

## 6. Programmas beigas

### Durvju atvēršana un veļas izņemšana

Aizsardzības pret burzīšanos laikā durvis vēl ir bloķētas. Pirmajās 15 minūtēs indikatori ir izgaismoti.

Laika rādījumā ir redzams 0:00.

- Pagrieziet programmu izvēles slēdzi pozīcijā ☺.

Kontrollampīna  nodziest.

Durvis tiek atbloķētas.

**Norāde:** Pēc aizsardzības pret burzīšanas cikla beigām durvis tiek automātiski atbloķētas.

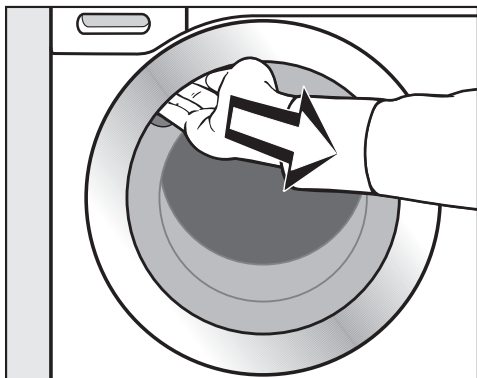

- Satveriet roktura padziļinājumu un velkot atveriet durvis.
- Izņemiet veļu.

Tvertnē atstāta veļa nākamajā mazgāšanas reizē var sarauties vai nokrāsot citu veļu.  
Izņemiet visus veļas gabalus no tvertnes.

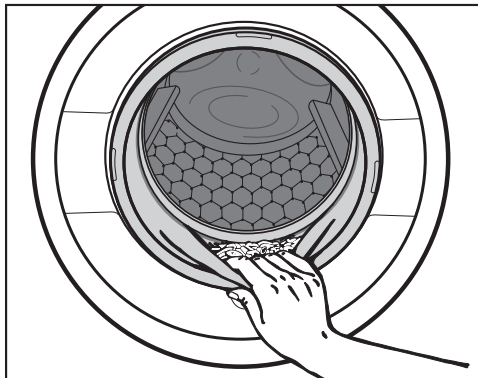

- Pārbaudiet, vai durvju blīvējuma apmalē nav svešķermeņu.

**Norāde:** Atstājiet durvis nedaudz pavērtas, lai tvertne varētu izžūt.

- Ja tika izmantota kapsula, izņemiet izlietoto kapsulu no mazgāšanas līdzekļu ieskalšanas atvilktnes.

**Norāde:** Atstājiet mazgāšanas līdzekļu ieskalšanas atvilktni nedaudz pavērtu, lai tā varētu izžūt.

## Mazgāšanas programmas pēdējās izgriešanas apgriezienu skaits

Izvēloties programmu, vadības panelī ir izgaismots skārientaustiņš ar mazgāšanas programmai piemērotāko centrifūgas apgriezienu skaitu.

Dažās mazgāšanas programmās ir pieejams lielāks centrifūgas apgriezienu skaits.



Tabulā ir norādīts lielākais pieejamais centrifūgas apgriezienu skaits.

Programma	apgr./min.
ECO 40–60	1400
Kokvilna	1400
Viegli kopjama veļa	1200
Viļna 	1200
Smalkveļa	900
Paātrināti 20	1200
Tumšā veļa / džinsi	1200
Vīrsdrēbes	900
Impregnēšana	1200
Sūkņēšana / izgriešana	1400
Tikai skalošana / cietināšana	1200

## Izgriešana starp skalošanas posmiem

Veļa tiek izgriezta pēc galvenās mazgāšanas un starp skalošanas posmiem. Ja tiek samazināts pēdējās izgriešanas apgriezienu skaits, attiecīgi samazinās arī apgriezienu skaits izgriešanai starp skalošanas posmiem. Programmā *Kokvilna*, ja apgriezienu skaits ir mazāks par 700 apgr./min., tiek aktivēts papildu skalošanas posms.

## Skalošanas pauzes (pēdējās izgriešanas) izslēgšana

- Pieskarieties skārientaustiņam  tik ilgi, līdz iedegas kontrollampiņa  (skalošanas pauze).



Veļa pēc pēdējā skalošanas cikla paliek ūdenī. Tādējādi tiek mazināta veļas burzīšanās, ja veļa pēc programmas beigām netiek uzreiz izņemta no veļas mašīnas.

## Programmas izbeigšana ar izgriešanu

Izgaismojas kontrollampiņa ar optimālo apgriezienu skaitu. Apgriezienu skaitu var mainīt ar skārientaustiņu .



- Pieskarieties skārientaustiņam ►II.

## Programmas izbeigšana bez izgriešanas

- Pieskarieties skārientaustiņam  tik ilgi, līdz iedegas kontrollampiņa  (bez izgriešanas).

- Pieskarieties skārientaustiņam ►II.

## Izgriešanas skalošanas laikā un pēdējās izgriešanas izslēgšana

- Pieskarieties skārientaustiņam  tik ilgi, līdz iedegas kontrollampiņa  (bez izgriešanas).

Pēc pēdējā skalošanas cikla ūdens tiek izsūkņēts un tiek ieslēgta aizsardzība pret burzīšanos.

Šādā iestatījumā dažās programmās tiek iekļauts papildu skalošanas posms.

## Sākuma laika atlikšana

Izmantojot sākuma laika atlikšanas funkciju, programmas sākšanas laiku var atlikt no 30 minūtēm līdz ne vairāk kā 24 stundām. Tādējādi var, piemēram, izmantot izdevīgos elektroenerģijas nakts tarifus.

### Sākuma laika atlikšanas izvēle

Sākuma laika atlikšanu nav iespējams izvēlēties programmā *Sūknēšana / izgriešana* un *Impregnēšana*.

- Izvēlieties vēlamo mazgāšanas programmu.

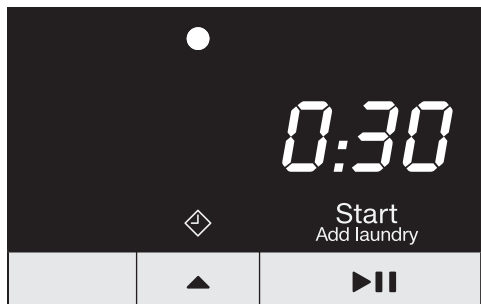

- Pieskarities skārienaustiņam ▲.

Simbols ◊ gaiši izgaismojas un laika rādījumā tiek parādītas sākuma laika atlikšanas pirmās 30 minūtes.

- Pieskarities skārienaustiņam ▲ tik ilgi, līdz laika rādījumā tiek parādīts nepieciešamais sākuma laiks.
- Ja sākuma laiks tiek atlikts līdz 3 stundām, tā izvēle mainās ar 30 minūšu soli.
- Ja sākuma laiks tiek atlikts uz ilgāku laiku nekā 3 stundas, tā izvēle mainās ar 1 stundas soli.

**Norāde:** Ja skārienaustiņš ▲ tiek nospiests ilgstoši, notiek automātiska skaitīšana līdz 24 stundām.

### Sākuma laika atlikšanas uzsākšana

- Pieskarities skārienaustiņam ►||.

Tiek sākta sākuma laika atlikšana un tā tiek parādīta laika rādījumā.

### Uzsāktas sākuma laika atlikšanas maiņa vai atcelšana

Ja izvēlētā sākuma laika atlikšana ir jau uzsākta, izmaiņas vairs nav iespējamās.



- Pagrieziet programmu izvēles slēdzi pozīcijā ☹.
- Pagrieziet programmu izvēles slēdzi jebkuras programmas pozīcijā.

Laika rādījumā tiek parādītas rotējošas svītras L ] ... [ ] ... [ ] .

Durvju bloķēšana tiek atcelta.

- Atlasiet programmu un, ja nepieciešams, jaunu sākuma laika atlikšanu.

## Programmu pārskats

ECO 40–60		maksimāli 7,0 kg	
Izstrādājumi	Vidēji netīriem kokvilnas izstrādājumiem		
Ieteikums	<p>Vienā mazgāšanas ciklā var izmazgāt vienu jauktu kokvilnas izstrādājumu porciju 40 un 60 °C temperatūrā.</p> <p>Attiecībā uz elektroenerģijas un ūdens patēriņu šī programma ir visefektīvākā kokvilnas izstrādājumu mazgāšanai.</p>		
<p><b>Norādījums pārbaudes iestādēm</b></p> <p>Pārbaudes programma par ES Regulas Nr. 2019/2023 par ekodizainu un Regulas Nr. 2019/2014 par energomarķējumu ievērošanu.</p>			
<p><b>Norādījums pārbaudes iestādēm</b></p> <p>Lai veiktu pārbaudes programmas saskaņā ar standartu EN 60456 un energomarķējumu atbilstīgi Regulai Nr. 1061/2010, ir jāveic turpmāk minētā pārslēgšana.</p> <p>Temperatūras rādījumā ir izgaismotas temperatūras 60 un 40.</p> <ul style="list-style-type: none"> <li>- Lai veiktu pārbaudes programmu <i>Kokvilna</i> <math>\langle 60^{\circ}\text{C} \rangle</math>, <b>1 reizi</b> pieskarieties skārienaustiņam . Izgaismojas tikai temperatūra 60.</li> <li>- Lai veiktu pārbaudes programmu <i>Kokvilna</i> <math>\langle 40^{\circ}\text{C} \rangle</math>, <b>2 reizes</b> pieskarieties skārienaustiņam . Izgaismojas tikai temperatūra 40.</li> </ul>			
Kokvilna		90 °C līdz auksts	maksimāli 7,0 kg
Izstrādājumi	T krekli, apakšveļa, galda drānas utt., kokvilnas, linu vai jauktās šķiedras tekstilizstrādājumi		
Ieteikums	<p>Īpašu higiēnas prasību gadījumā izvēlieties temperatūras iestatījumu 60 °C vai vairāk.</p> <p>Ja ir jāveic priekšmazgāšana, programmu pārslēgs ir jāpagriež stāvoklī <i>Priekšmazgāšana</i>.</p>		

## Programmu pārskats

<b>Viegli kopjama veļa</b>		<b>60 °C līdz auksts</b>	<b>maksimāli 3,5 kg</b>
Izstrādājumi	Tekstilizstrādājumi ar sintētiskajām šķiedrām, no jauktām šķiedrām vai kopšanas īpašību uzlabošanai apstrādātas kokvilnas		
Ieteikums	Ja izstrādājumi viegli burzās, ir jāsamazina pēdējās izgriešanas apgriezību skaits.		
<b>Vilna </b>		<b>40 °C līdz auksts</b>	<b>maksimāli 2,0 kg</b>
Izstrādājumi	Tekstilizstrādājumi no vilnas vai ar vilnas piejaukumu		
Ieteikums	Ja izstrādājumi viegli burzās, jākontrolē pēdējās izgriešanas apgriezību skaits.		
<b>Smalkveļa</b>		<b>40 °C līdz auksts</b>	<b>maksimāli 2,0 kg</b>
Izstrādājumi	Neizturīgiem tekstilizstrādājumiem no sintētiskām šķiedrām, jauktiem materiāliem, viskozes Aizkari, ko ražotājs ir atzinis par piemērotiem mazgāšanai veļas mašīnā		
Ieteikums	<ul style="list-style-type: none"> <li>- Lai attīrītu aizkarus no smalkajiem putekļiem, nereti ir nepieciešama programma ar priekšmazgāšanu.</li> <li>- Stipri burzīgu tekstilizstrādājumu gadījumā ir jāatceļ izgriešana.</li> </ul>		
<b>Paātrināti 20</b>		<b>40 °C līdz auksts</b>	<b>maksimāli 3,5 kg</b>
Izstrādājumi	Kokvilnas izstrādājumi, kas ir ļoti maz valkāti vai ir tikai nedaudz notraipīti		
Ieteikums	Papildfunkcija <i>Saīsinātā programma</i> ir aktivēta automātiski.		
<b>Tumšā veļa / džinsi</b>		<b>60 °C līdz auksts</b>	<b>maksimāli 3,0 kg</b>
Izstrādājumi	Melni un tumši apģērbi no kokvilnas, jauktiem materiāliem un džinisa auduma		
Ieteikums	<ul style="list-style-type: none"> <li>- Izstrādājumi ir jāmazgā ar iekšpusi uz āru.</li> <li>- Pirmo mazgāšanu laikā džinisa izstrādājumi nereti krāsojas. Tādēļ gaiši un tumši izstrādājumi ir jāmazgā atsevišķi.</li> </ul>		



## Programmu pārskats

<b>Virsdrēbes</b>		<b>40 °C līdz auksts</b>	<b>maksimāli 2,5 kg</b>
Izstrādājumi	Funkcionāli tekstilizstrādājumi, piemēram, āra jakas un bikses ar membrānām Gore-Tex®, SYMPATEX®, WINDSTOPPER® u. tml.		
Ieteikums	<ul style="list-style-type: none"> <li>- Aizveriet līpaizdares un rāvējslēdzējus.</li> <li>- Nelietojiet veļas mīkstinātāju.</li> <li>- Ja nepieciešams, āra apģērbiem var veikt pēcapstrādi programmā <i>Impregnēšana</i>. Nav ieteicams veikt impregnēšanu pēc katra mazgāšanas cikla.</li> </ul>		
<b>Impregnēšana</b>		<b>40 °C</b>	<b>maksimāli 2,5 kg</b>
Izstrādājumi	Mikrošķiedras tekstilizstrādājumu, slēpošanas tērpu vai galvenokārt no sintētiskajiem materiāliem izgatavotu galdautu papildu apstrāde, lai virsma nepiesaistītu ūdeni un netīrumus		
Ieteikums	<ul style="list-style-type: none"> <li>- Izstrādājumiem ir jābūt tikko izmazgātiem, izgrieztiem vai izžāvētiem.</li> <li>- Lai sasniegtu optimālu efektu, ir ieteicama termiska pēcapstrāde. Termiskai pēcapstrādei var izmantot žāvēšanu veļas žāvētājā vai gludināšanu.</li> </ul>		
<b>Atsūknēšana/izgriešana</b>			<b>-</b>
Ieteikums	<ul style="list-style-type: none"> <li>- Tikai atsūknēšana: iestatiet apgriezību skaitu uz </li> <li>- Kontrolējiet iestatīto apgriezību skaitu</li> </ul>		
<b>Tikai skalošana / cietināšana</b>			<b>maksimāli 7,0 kg</b>
Izstrādājumi	<ul style="list-style-type: none"> <li>- Ar rokām mazgātu tekstilizstrādājumu skalošanai</li> <li>- Galdauti, salvetes un darba apģērbs, kas ir jācietina</li> </ul>		
Ieteikums	<ul style="list-style-type: none"> <li>- Ja izstrādājumi viegli burzās, kontrolējiet pēdējās izgriešanas apgriezību skaitu.</li> <li>- Cietināmajai veļai ir jābūt tikko mazgātai, taču tā nedrīkst būt skalota ūdenī ar mīkstinātāju.</li> <li>- Īpaši labu skalošanas rezultātu ar 2 skalošanas cikliem var iegūt, aktivējot papildfunkciju <i>Ūdens +</i>.</li> </ul>		

## Papildfunkcijas

Mazgāšanas programmai var pievienot papildfunkcijas.

Lai izvēlētos vai atceltu papildfunkciju, ir jāizmanto skārientaustiņš .

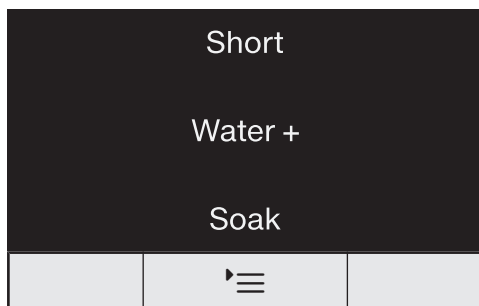

■ Pieskarieties skārientaustiņam .

- **1 reizi**, izgaismojas un ir izvēlēta papildfunkcija *Īss*;
- **2 reizes**, izgaismojas un ir izvēlēta papildfunkcija *Ūdens +*;
- **3 reizes**, izgaismojas un ir izvēlēta papildfunkcija *Mērcēšana*;
- **4 reizes**, izgaismojas un ir izvēlētas papildfunkcijas *Īss* un *Ūdens +*;
- **5 reizes**, izgaismojas un ir izvēlētas papildfunkcijas *Ūdens +* un *Mērcēšana*;
- **6 reizes**, visas papildfunkcijas atkal ir izslēgtas.

### Īss

Nedaudz netīriem tekstilizstrādājumiem bez redzamiem traipiem.

Mazgāšanas laiks tiek saīsināts.

### Ūdens +

Ūdens līmenis mazgāšanas un skalošanas laikā tiek palielināts. Programmā *Tikai skalošana / cietināšana* tiek veikts otrs skalošanas cikls.

Skārientaustiņam *Ūdens +* var izvēlēties arī citas funkcijas, kā aprakstīts nodaļā “Programmējamās funkcijas”.

### Mērcēšana

Lai iztīrītu īpaši netīrus tekstilizstrādājumus ar olbaltumvielas saturošiem traipiem.

- Mērcēšanas laiku var ieprogrammēt no 30 minūtēm līdz 2 stundām ar 30 minūšu soli.
- Rūpnīcas iestatījums ir 30 minūtes.

Programmēšana ir aprakstīta nodaļas “Programmējamās funkcijas” sadaļā “Mērcēšana”.

### Priekšmazgāšana

Lai izmazgātu lielāku daudzumu netīrumu, piemēram, putekļus, smiltis.

## Programmām var izvēlēties turpmāk minētās papildfunkcijas





















	Īss	Ūdens +	Mērcēšana	Priekšmazgāšana
ECO 40–60	-	-	-	-
Kokvilna	●	●	●	●
Viegli kopjama veļa	●	●	●	-
Vilna 🐾	-	-	-	-
Smalkveļa	●	●	●	-
Paātrināti 20	✓	-	-	-
Tumšā veļa / džinsi	●	●	●	-
Virsdrēbes	●	●	●	-
Impregnēšana	-	-	-	-
Tikai skalošana / cietināšana	-	●	-	-

● = pieejama



✓ = automātiski ieslēgta

- = nav pieejama

## Programmas norise

	Galvenā mazgāšana		Skalošana		Izgriešana
	Ūdenslīmenis	Mazgāšanas ritms	Ūdenslīmenis	Skalošanas cikli	
ECO 40–60		(A)		2–3 <sup>2</sup>	✓
Kokvilna		(A)		2–5 <sup>1,2,3</sup>	✓
Viegli kopjama veļa		(B)		2–4 <sup>2,3</sup>	✓
Vilna 		(E)		2	✓
Smalkveļa		(C)		2–4 <sup>2,3</sup>	✓
Paātrināti 20		(A)		1	✓
Tumšā veļa / džinsi		(B)		3–5 <sup>2,3</sup>	✓
Virsdrēbes		(C)		3–4 <sup>3</sup>	✓
Impregnēšana	–	(B)		1	✓
Atsūknēšana/izgriešana	–	–	–	–	✓
Tikai skalošana / cietināšana		(B)		0–1 <sup>5</sup>	✓

Skaidrojumi sniegti nākamajā lappusē.

-  = zems ūdens līmenis  
 = vidējs ūdens līmenis  
 = augsts ūdens līmenis  
Ⓐ = intensīvs ritms  
Ⓑ = normāls ritms  
Ⓒ = sensitīvs ritms  
Ⓔ = mazgāšanai ar rokām atbilstošs ritms  
✓ = tiek veikts  
- = netiek veikts

Veļas mašīna ir aprīkota ar pilnu elektronisko vadību un ievietotās veļas daudzuma noteikšanas automātiku. Veļas mašīna automātiski nosaka nepieciešamo ūdens patēriņu atkarībā no ievietotās veļas daudzuma un mitruma uzsūkšanas spējas.

Šeit aprakstītā programmas norise vienmēr attiecas uz pamata programmu un maksimālu ielādi.

## Programmu norises īpatnības

### Burzīšanās novēršana:

pēc programmas pabeigšanas tvertne griežas vēl apmēram 30 minūtes, lai nepieļautu veļas burzīšanos.

Izņēmums: programmā *Vilna*  nav burzīšanās novēršanas fāzes.

Veļas mašīnas durvis var atvērt jebkurā brīdī.

- 1) Ja ir atlasīta 60 °C vai augstāka temperatūra, tiek veikti 2 skalošanas cikli. Ja ir atlasīta temperatūra, kas ir zemāka nekā 60 °C, tiek veikti 3 skalošanas cikli.
- 2) Papildu skalošanas cikls notiek, ja:
  - tvertnē ir pārāk daudz putu;
  - pēdējās izgriešanas apgriezieni skaits ir mazāks nekā 700 apgr./min.
- 3) Papildu skalošanas cikls tiek veikts, ja:
  - ir izvēlēta papildfunkcija *Papildu ūdens* un sadaļā "Programmējamās funkcijas" ir aktivēta izvēle 02 vai 03.
- 5) Papildu skalošanas cikls notiek, ja:
  - ir izvēlēta papildfunkcija *Ūdens +*.

# Programmas norises maiņa

---

## Programmas maiņa (bloķēšana bērnu drošībai)



Pēc programmas sākšanas to, kā arī temperatūru, centrifūgas apgriezieni skaitu vai izvēlētās papildfunkcijas vairs nevar mainīt. Tādējādi netiek pieļauts, ka iekārtu bez atļaujas lieto, piemēram, bērni.

Ja veļas mašīna tiek izslēgta programmas norises laikā, gaidīšanas funkcija pēc 15 minūtēm veļas mašīnu pilnībā neizslēdz. Tvertnē vēl var būt ūdens, tāpēc drošības funkcijas joprojām ir aktivētas.

## Programmas atcelšana

Pēc mazgāšanas programmas sākšanas to var atcelt jebkurā brīdī.

- Pagrieziet programmu izvēles slēdzi pozīcijā .
- Pagrieziet programmu izvēles slēdzi jebkurā pozīcijā.





Laika rādījumā tiek parādītas rotējošas svītras  ...  ... .

Tiek izsūknēts ūdens un pēc tam tiek beigta durvju bloķēšana.







## Jaunas programmas izvēle



- Pagrieziet programmu izvēles slēdzi pret nepieciešamo mazgāšanas programmu.
- Pārbaudiet, vai mazgāšanas līdzekļu atvilktnē vēl ir pietiekami daudz mazgāšanas līdzekļa. Ja mazgāšanas līdzekļa vairs nav, iepildiet to atkārtoti.
- Pieskarieties skārientaustiņam .





# Kopšanas simboli





Mazgāšana	
Bļodas attēlā norādītais grādu skaits atbilst maksimālajai temperatūrai, kādā var mazgāt attiecīgo izstrādājumu.	
	normāla mehāniskā apstrāde
	saudzīga mehāniskā apstrāde
	ļoti saudzīga mehāniskā apstrāde
	mazgāšana ar rokām
	nedrīkst mazgāt



## Programmu izvēles piemērs

Programma	Kopšanas simboli
ECO 40–60	
Kokvilna	
Viegli kopjama veļa	
Smalkveļa	
Vilna 	
Paātrināti 20	

Žāvēšana	
	normāla temperatūra
	pazemināta temperatūra
	nedrīkst žāvēt žāvētājā

Gludināšana un rullēšana	
	apmēram 200 °C
	apmēram 150 °C
	apmēram 110 °C
Gludināšana ar tvaiku var radīt neatgriezeniskus bojājumus.	
	nedrīkst gludināt / rullēt

Profesionāla tīrīšana	
	Tīrīšana ar ķīmiskiem šķīdinātājiem. Burti apzīmē tīrīšanas līdzekļus.
	
	Mitrā tīrīšana
	Ķīmiskā tīrīšana ir aizliegta

Balināšana	
	Drīkst lietot jebkādu oksidējošu balinātāju
	Balināt tikai ar skābekli
	Nedrīkst balināt

# Mazgāšanas līdzekļi

## Piemēroti mazgāšanas līdzekļi

Drīkst lietot visus mazgāšanas līdzekļus, kas ir paredzēti mājsaimniecības veļas mašīnām. Norādījumi par lietošanu un dozēšanu izlasāmi uz mazgāšanas līdzekļa iepakojuma.

## Dozējot ņemiet vērā:

- veļas netīrības pakāpi;
- veļas daudzumu;
- ūdens cietību.

Ja nav zināma ūdens cietības pakāpe attiecīgajā vietā, sazinieties ar vietējo ūdensapgādes uzņēmumu.

## Ūdens mīkstinātājs

Cietības diapazonā II un III var pievienot ūdens mīkstinātāju, lai ietaupītu mazgāšanas līdzekli. Pareizas dozēšanas norādījumi ir sniegti uz iepakojuma. Vispirms jāiepilda mazgāšanas līdzeklis, bet pēc tam mīkstinātājs.

Tādā gadījumā mazgāšanas līdzekli var dozēt tāpat kā I cietības pakāpes ūdenim.

## Ūdens cietības pakāpes

Cietības diapazons	Kopējā cietība, mmol	Cietība pēc Vācijas skalas °d
mīksts (I)	0 – 1,5	0 – 8,4
vidējs (II)	1,5 – 2,5	8,4 – 14
ciets (III)	vairāk par 2,5	vairāk par 14

## Dozēšanas palīg līdzekļi

Mazgāšanas līdzekļa dozēšanai izmantojiet mazgāšanas līdzekļu ražotāja piedāvātos dozēšanas palīg līdzekļus (dozēšanas trauciņus), jo īpaši, ja izvēlaties šķīdros mazgāšanas līdzekļus.

## Papildināšanas iepakojumi

Lai samazinātu radīto atkritumu apjomu, pērkot mazgāšanas līdzekļus, maksimāli centieties izmantot papildināšanas iepakojumus.

## Veļas apstrādes līdzekļi

### Mīkstinātājs

Padara tekstilmateriālus mīkstākus un mazina statiskās elektrības uzlādi, ko rada žāvēšana žāvētājā.

### Stīvinātāji

Sintētiskie stērķelēšanas līdzekļi, kas piešķir tekstilmateriāliem stingru formu.

### Stērķe

Padara tekstilmateriālus stingrus un apjomīgus.



## Atsevišķa mīkstinātāja, kondicionētāja vai cietinātāja izmantošana

Cietinātājs ir jāsagatavo atbilstoši norādēm uz tā iesaiņojuma.

**Norāde:** Izvēloties mīkstināšanu, ir jāaktivē papildfunkcija *Ūdens +*.

- Ielejiet veļas mīkstinātāju nodaļjumā ☼ vai ievietojiet kapsulu.
- Ielejiet šķidro cietināšanas / kondicionēšanas līdzekli nodaļjumā ☼ un pulverveida vai viskozo cietināšanas / kondicionēšanas līdzekli nodaļjumā UJ.
- Izvēlieties programmu *Tikai skalošana / cietināšana*.
- Ja nepieciešams, koriģējiet izgriešanas apgriezību skaitu.
- Ja izmantojat kapsulu, ar skārienaustiņu □ aktivējiet simbolu □☼.
- Pieskarieties skārienaustiņam ►||.

## Balināšana / krāsošana

⚠ Atkrāsošanas līdzekļi var radīt bojājumus.

Atkrāsošanas līdzekļi veicina veļas mašīnas rūšēšanu.

Neizmantojiet atkrāsošanas līdzekļus veļas mašīnā.

Krāsošana veļas mašīnā ir pieļaujama tikai mājsaimniecības apstākļiem atbilstošā apjomā. Krāsošanas procesā izmantotie sāļi ilgstošā laika periodā bojā nerūsošo tēraudu. Precīzi ievērojiet krāsošanas līdzekļu ražotāja norādījumus.

# Mazgāšanas līdzekļi

## Ieteiktie Miele mazgāšanas līdzekļi

Miele mazgāšanas līdzekļi ir īpaši izstrādāti ikdienas izmantošanai Miele veļas mašīnā. Papildinformāciju par šiem mazgāšanas līdzekļiem var iegūt nodaļā “Mazgāšanas un kopšanas līdzekļi”.

	Miele mazgāšanas līdzekļi		Miele kapsulas		
	UltraWhite	UltraColor			
ECO 40–60	✓	✓	–	✓	✓
Kokvilna	✓	✓	–	✓	✓
Viegli kopjama veļa	–	✓	–	✓	✓
Vilna 	–	–	✓	–	–
Smalkveļa	–	✓	✓	✓	–
Paātrināti 20	–	✓	–	✓	–
Tumšā veļa / džinsi	–	✓	✓	✓	–
Virsdrēbes	–	–	✓	–	–
Sūknēšana / izgriešana	–/–	–/–	–/–	✓/–	–/–

✓ ieteicams

– nav ieteicams



Īpašie mazgāšanas līdzekļi (piemēram, WoolCare)



Tekstilizstrādājumu kopšanas līdzekļi (piemēram, veļas mīkstinātāji)



Piedevas (piemēram, Booster)

## Ieteicamie veļas mazgāšanas līdzekļi saskaņā ar (EK) Regulu Nr. 1015/2010

Ieteikumi attiecas uz temperatūras zonām, kas norādītas nodaļā “Programmu pārskats”.

	Universāls	Krāsainai veļai	Smalkai veļai un vilnai	Speciālie mazgāšanas līdzekļi
ECO 40–60	✓	✓	–	–
Kokvilna	✓	✓	–	–
Viegli kopjama veļa	–	✓	–	–
Vilna 🧶	–	–	✓	✓
Smalkveļa	–	–	✓	–
Paātrināti 20	–	✓ <sup>1</sup>	–	–
Tumšā veļa / džinsi	–	✓ <sup>1</sup>	–	✓

- ✓ Ieteicams
- Nav ieteicams
- 1 Šķidrie mazgāšanas līdzekļi
- 2 Pulverveida mazgāšanas līdzekļi

# Tīrīšana un apkope

## Korpusa un paneļa tīrīšana

⚠ Tīkla sprieguma izraisīts elektriskās strāvas trieciena risks.

Tīkla spriegums pastāv, arī ja veļas mašīna ir izslēgta.

Pirms tīrīšanas un apkopes darbiem atvienojiet iekārtu no elektrotīkla.

⚠ Iekārtā iekļuvušais ūdens var izraisīt bojājumus.

Ūdens strūkļas spiediena dēļ ūdens var iekļūt veļas mašīnā un bojāt tās daļas.

Nemazgājiet veļas mašīnu ar ūdens strūkļu.

- Korpusa un paneļa tīrīšanai lietojiet maigu mazgāšanas līdzekli vai ziepju šķīdumu, bet pēc tam virsmas nosusiniet ar mīkstu drānu.
- Tīriet tvertni ar piemērotu nerūsošā tērauda tīrīšanas līdzekli.

⚠ Tīrīšanas līdzekļi var radīt bojājumus.

Šķīdinātājus saturoši, abrazīvi, stikla vai universālie tīrīšanas līdzekļi var bojāt plastmasas virsmas un citas daļas.

Neizmantojiet šādus tīrīšanas līdzekļus.

## Mazgāšanas līdzekļu ieskalšanas atvilktnes tīrīšana

Zemas mazgāšanas temperatūras un šķidro mazgāšanas līdzekļu izmantošana veicina baktēriju vairošanos mazgāšanas līdzekļu ieskalšanas atvilktnē.

- Lai ievērotu higiēnas prasības, regulāri tīriet visu mazgāšanas līdzekļu ieskalšanas atvilktni.

## Mazgāšanas līdzekļu atvilktnes izņemšana

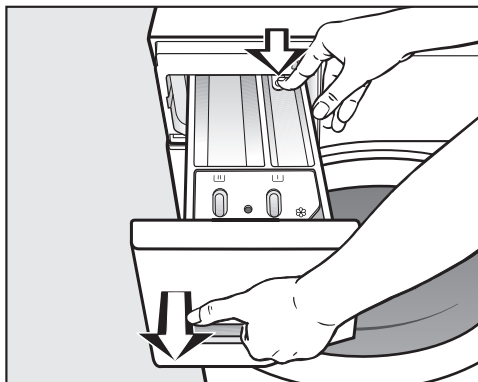

- Izvelciet mazgāšanas līdzekļu ieskalšanas atvilktni līdz atdurei, nospiediet atvienotājmehānismu un izņemiet mazgāšanas līdzekļu ieskalšanas atvilktni.
- Mazgājiet mazgāšanas līdzekļu ieskalšanas atvilktni ar siltu ūdeni.

## Nodalījuma iesūkšanas vārsta un kanāla tīrīšana

Šķidrās cietināšanas līdzeklis veicina līmvielu uzkrāšanos. Iesūkšanas vārsts nodalījumā  vairs nedarbojas un nodalījums var pārplūst. Pēc vairākkārtējas šķidrās cietināšanas līdzekļa lietošanas īpaši rūpīgi iztīriet iesūkšanas vārstu.

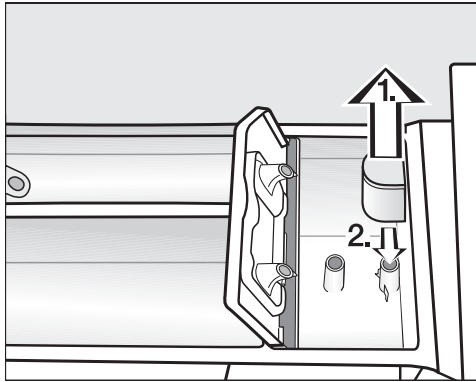

1. Izvelciet iesūkšanas vārstu no nodalījuma  un izskalojiet ar siltu tekošu ūdens strūklu. Iztīriet arī caurulīti, pie kuras tiek stiprināts iesūkšanas vārsts.
2. Uzlieciet iesūkšanas vārstu atpakaļ.

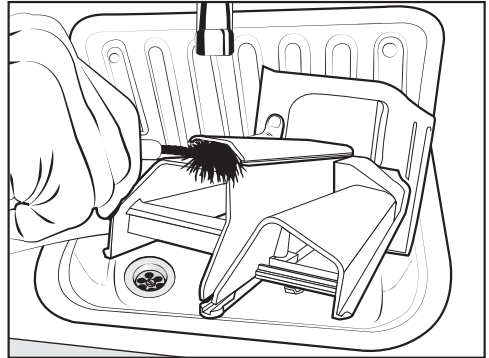

- Ar siltu ūdeni un birsti iztīriet veļas mīkstinātāja ieskalošanas kanālu.

## Mazgāšanas līdzekļa ieskalošanas atvilktnes nišas tīrīšana

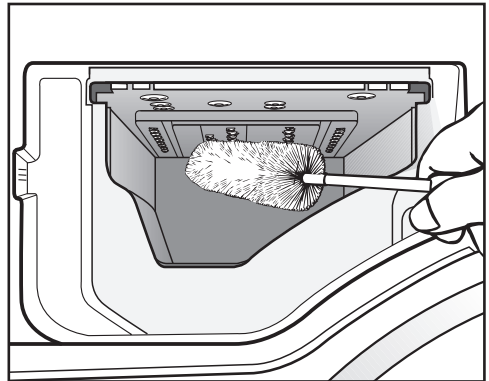

- No iesmidzināšanas sprauslām, kas atrodas mazgāšanas līdzekļa ieskalošanas atvilktnes nišā, ar pudeļu birsti iztīriet mazgāšanas līdzekļa atliekas un kaļķa nogulsnes.
- Ievietojiet atpakaļ mazgāšanas līdzekļu ieskalošanas atvilktni.

**Norāde:** Lai mazgāšanas līdzekļu ieskalošanas atvilktni labāk izžūtu, atstājiet pavērtu spraugu.

# Tīrīšana un apkope

## Informācija par higiēnu (tvertnes tīrīšana)

Mazgājot zemā ūdens temperatūrā un / vai ar šķidrājiem mazgāšanas līdzekļiem, veļas mašīnā var veidoties baktērijas un nepatīkams aromāts. Tīriet veļas mašīnu, izmantojot programmu *Kokvilna 90 °C*. Pats vēlākais tvertnes tīrīšanas brīdis ir tad, kad izgaismojas kontrollampīņa **i**.

## Ūdens ieplūdes sietiņa tīrīšana

Lai aizsargātu ūdens ieplūdes vārstu, veļas mašīnai ir 2 filtra sieti. Pārbaudiet filtrus aptuveni reizi 6 mēnešos. Ja ūdens padevē ir bieži pārtraukumi, šis laika periods var būt īsāks.

## Ūdens padeves šļūtenē esošā sietiņa tīrīšana

- Aizveriet ūdenskrānu.
- Noskrūvējiet ūdens padeves šļūteni no ūdenskrāna.

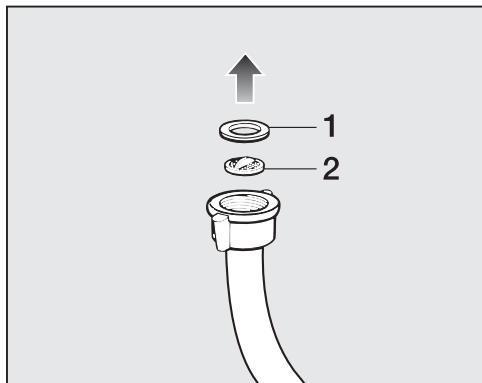

- Izvelciet gumijas blīvi **1** no šļūtenes atveres.
- Ar universālajām vai smalkajām knaiblēm satveriet plastmasas sietiņa **2** šķērsi un izvelciet plastmasas sietiņu.

- Iztīriet sietiņu.
- Uzstādīšana atpakaļ notiek pretējā secībā.

## Ūdens ieplūdes vārsta ūdens ieplūdes īscaurulē esošā sietiņa tīrīšana

- Ar knaiblēm uzmanīgi noskrūvējiet rievoto plastmasas uzgriezni no ieplūdes īscaurules.

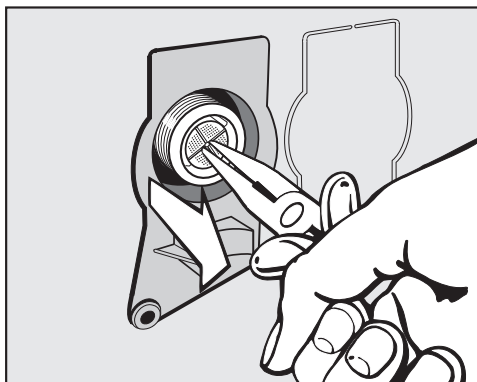

- Ar smailknaiblēm satveriet sietiņu aiz šķērša un izvelciet.
- Iztīriet sietiņu.
- Uzstādīšana atpakaļ notiek pretējā secībā.

Netīrumu savākšanas sieti pēc tīrīšanas ir jāievieto atpakaļ.

- Stingri pieskrūvējiet skrūvsavienojumu pie ūdenskrāna.
- Atveriet ūdenskrānu.

Raugieties, lai no skrūvsavienojuma neizplūstu ūdens. Pievelciet skrūvsavienojumu.

Lielāko daļu traucējumu un kļūdu, kas var rasties ikdienas lietošanas laikā, varat novērst patstāvīgi. Daudzos gadījumos varat ietaupīt laiku un izmaksas, jo nebūs jāvērsas klientu apkalpošanas dienestā.



Turpmākajās tabulās ir sniegti ieteikumi, kā konstatēt un novērst traucējuma vai kļūdas cēloni.

## Nevar sākt mazgāšanas programmu

Problēma	Cēlonis un novēršana
<b>Vadības panelis ir tumšs.</b>	Veļas mašīnai netiek piegādāta strāva. <ul style="list-style-type: none"><li>■ Pārbaudiet, vai ir iesprausta kontaktdakša.</li><li>■ Pārbaudiet, vai drošinātāji ir darba kārtībā.</li></ul>
	Veļas mašīna ir izslēgusies automātiski, lai taupītu elektroenerģiju. <ul style="list-style-type: none"><li>■ Pagrieziet programmu izvēles slēdzi, lai tādējādi atkal ieslēgtu veļas mašīnu.</li></ul>
<b>Laika indikācijā pārmaiņus redzams rādījums <i>F</i> un <i>34</i></b>	Iekārtas durvis nav aizvērtas pareizi. Durvju aizvēršanas mehānisms nevar fiksēt durvis. <ul style="list-style-type: none"><li>■ Atkārtoti aizveriet ierīces durvis.</li><li>■ Sāciet programmu atkārtoti.</li></ul> Ja kļūdas ziņojums tiek attēlots atkārtoti, sazinieties ar klientu apkalpošanas dienestu.

## Problēmu novēršana

### Programma tiek pārtraukta un vadības panelī deg traucējumu kontroles indikators



Problēma	Cēlonis un novēršana
Deg kļūdas indikators  , laika indikācijā pārmaiņus ir redzams rādījums <i>F</i> un <i>!!</i> , un atskan zummera signāls.	Ūdens novadīšanas sistēma ir aizsprostota vai ierobežota. Ūdens novadīšanas šļūtene atrodas pārāk augstu. <ul style="list-style-type: none"><li>■ Iztīriet mazgāšanas šķīduma novadīšanas filtru un sūkni.</li><li>■ Maksimālais atsūkņēšanas augstums ir 1 m.</li></ul>
Deg kļūdas indikators  , laika indikācijā pārmaiņus ir redzams rādījums <i>F</i> un <i>!D</i> , un atskan zummera signāls.	Ūdens padeve ir aizsprostota vai ierobežota. <ul style="list-style-type: none"><li>■ Pārbaudiet, vai ūdens krāns ir pietiekami atvērts.</li><li>■ Pārbaudiet, vai ūdens padeves šļūtene nav pārlocīta.</li><li>■ Pārbaudiet, vai ūdens spiediens nav pārāk zems.</li></ul> <p>Ir aizsērējis siets ūdens padeves sistēmā.</p> <ul style="list-style-type: none"><li>■ Iztīriet sietu.</li></ul>
Deg kļūdas indikators  , laika indikācijā pārmaiņus ir redzams rādījums <i>F</i> un <i>!B</i> , un atskan zummera signāls.	Iedarbojusies ūdens noplūdes aizsardzības sistēma. <ul style="list-style-type: none"><li>■ Aizveriet ūdens krānu.</li><li>■ Sazinieties ar klientu apkalpošanas dienestu.</li></ul>
Laika rādījumā pārmaiņus ir redzami rādījumi <i>F</i> un <i>XXX</i> un atskan zummera signāls.	Ir radies bojājums. <ul style="list-style-type: none"><li>■ Atvienojiet veļas mašīnu no elektrotīkla. Atvienojiet kontaktdakšu no kontaktligzdas vai izslēdziet ēkas elektroinstalācijas drošinātājus.</li><li>■ Pirms veļas mašīnas atkārtotas pievienošanas elektrotīklam uzgaidiet <b>vismaz 2 minūtes</b>.</li><li>■ Atkārtoti ieslēdziet veļas mašīnu.</li><li>■ Uzsāciet programmu vēlreiz.</li></ul> <p>Ja kļūdas paziņojums tiek rādīts atkārtoti, vērsieties klientu apkalpošanas dienestā.</p>



Laika indikācijas logā ir simbols programmas norises laikā.

Ziņojums	Cēlonis un novēršana
Iedegas -0-	Programmu pārslēgs pēc programmas sākšanas ir pagriezts citā pozīcijā. ■ Pagrieziet programmu pārslēgu sākotnējā pozīcijā.

Kontroles indikators deg vadības panelī programmas beigās.

Problēma	Cēlonis un novēršana
Deg kontrollampīņa  .	Mazgāšanas laikā veidojas pārāk daudz putu. ■ Nākamajā mazgāšanas reizē pievienojiet mazāk mazgāšanas līdzekļa un ņemiet vērā uz mazgāšanas līdzekļa iepakojuma sniegtos dozēšanas norādījumus.
Deg kontrollampīņa  un laika indikācijā deg 1.	Ilgāku laiku nav izmantota mazgāšanas programma ar temperatūru, kas ir augstāka nekā 60 °C. ■ Uzsāciet programmu <i>Kokvilna 90 °C</i> , pievienojot Miele iekārtu tīrīšanas līdzekli vai pulverveida universālo mazgāšanas līdzekli. Veļas mašīna tiek iztīrīta un tiek novērsta baktēriju veidošanās un nepatīkama aromāta rašanās.

# Problēmu novēršana

## Veļas mašīnas vispārējās darbības problēmas

Problēma	Cēlonis un novēršana
<b>Veļas mašīna ož.</b>	<p>Nav ņemta vērā kontrollampiņa <b>i</b>. Ilgāku laiku nav izmantota mazgāšanas programma ar temperatūru, kas ir augstāka nekā 60 °C.</p> <ul style="list-style-type: none"><li>■ Lai nepieļautu baktēriju un nepatīkama aromāta veidošanos veļas mašīnā, aktivējiet programmu <i>Kokvilna 90 °C</i>, pievienojot Miele iekārtu tīrīšanas līdzekli vai pulverveida universālo mazgāšanas līdzekli.</li></ul> <p>Pēc mazgāšanas ir aizvērtas iekārtas durvis un iebīdīta mazgāšanas līdzekļu ieskalošanas atvilktnē.</p> <ul style="list-style-type: none"><li>■ Atstājiet iekārtas durvis un mazgāšanas līdzekļu ieskalošanas atvilktni nedaudz pavērtas, lai tās varētu nožūt.</li></ul>
<b>Veļas mašīna centrifūgas darbības laikā vibrē.</b>	<p>Iekārtas kājiņas neatrodas vienādā augstumā un nav fiksētas ar kontruzgriežņiem.</p> <ul style="list-style-type: none"><li>■ Noregulējiet veļas mašīnu stabili un fiksējiet kājiņas.</li></ul>
<b>Veļa veļas mašīnā nav izgriezta kā parasti un tā vēl ir slapja.</b>	<p>Pēdējā izgriešanas fāzē iekārta neatradās līdzsvarā, un līdz ar to automātiski tika samazināts apgriezīenu skaits.</p> <ul style="list-style-type: none"><li>■ Lai veļa tvertnē izvietotos vienmērīgi, veļas mašīnā vienmēr ievietojiet lielus un mazus veļas gabalus.</li></ul>
<b>Sūkņēšanas laikā dzirdamas neparastas skaņas.</b>	<p>Tas nav darbības traucējums! Sūkņēšanas trokšņi programmas sākumā un beigās ir normāla parādība.</p>
<b>Mazgāšanas līdzekļa atvilktnē paliek liels mazgāšanas līdzekļa pārpalikums.</b>	<p>Nepietiekams ūdens padeves spiediens.</p> <ul style="list-style-type: none"><li>■ Iztīriet sietu ūdens padeves sistēmā.</li><li>■ Jūs varat izvēlēties papildu funkciju <i>Papildu ūdens</i>.</li></ul> <p>Pulverveida mazgāšanas līdzekļi kopā ar ūdens mīkstinātājiem bieži kļūst lipīgi.</p> <ul style="list-style-type: none"><li>■ Iztīriet mazgāšanas līdzekļa atvilktni un turpmāk nodalījumā vispirms iepildiet mazgāšanas līdzekli un pēc tam ūdens mīkstinātāju.</li></ul>

## Veļas mašīnas vispārējās darbības problēmas

Problēma	Cēlonis un novēršana
<b>Veļas mīkstinātājs netiek pilnībā ieskalots vai arī nodalījumā ❄ paliek pārāk daudz ūdens.</b>	<p>Iesūkšanas vārsts nav pareizi nostiprināts vai ir aizsērējis.</p> <ul style="list-style-type: none"> <li>■ Iztīriet iesūkšanas vārstu; skat. nodaļas “Tīrīšana un kopšana” sadaļu “Mazgāšanas līdzekļa atvilktnes tīrīšana”.</li> </ul>
<b>Pēc programmas izpildes kapsulā vēl ir šķidrums.</b>	<p>Noplūdes caurulīte mazgāšanas līdzekļa atvilktnē, uz kuras tiek uzsprausta kapsula, ir aizsērējusi.</p> <ul style="list-style-type: none"> <li>■ Iztīriet caurulīti.</li> </ul> <p>Tā nav kļūme! Tehnisku iemeslu dēļ kapsulā paliek nedaudz ūdens.</p>
<b>Tvertne ❄ kopā ar kapsulu ir ūdens.</b>	<p>Kapsulu dozēšana nebija aktivēta.</p> <ul style="list-style-type: none"> <li>■ Nākamajā kapsulas izmantošanas reizē pievērsiet uzmanību tam, lai ar skārienaustiņu  tiktu aktivēta kapsulu dozēšana.</li> </ul> <p>Pēc pēdējā mazgāšanas cikla netika izņemta tukšā kapsula.</p> <ul style="list-style-type: none"> <li>■ Pēc katras lietošanas reizes izņemiet un likvidējiet kapsulu.</li> </ul> <p>Mazgāšanas līdzekļu ieskalošanas atvilktnē ir aizsērējusi noplūdes caurulīte, uz kuras tiek uzsprausta kapsula.</p> <ul style="list-style-type: none"> <li>■ Iztīriet caurulīti.</li> </ul>

# Problēmu novēršana

## Neapmierinošs mazgāšanas rezultāts

Problēma	Cēlonis un novēršana
Lietojot šķidro mazgāšanas līdzekli, veļa netiek tīri izmazgāta	Šķidrie mazgāšanas līdzekļi nesatur balinātājus. Ar tiem nevar izmazgāt augļu, kafijas vai tējas traipus. <ul style="list-style-type: none"><li>■ Lietojiet balinātāju saturošu pulverveida mazgāšanas līdzekli.</li><li>■ Izmantojiet atbilstošu kapsulu vai pievienojiet nodalījumā  traipu tīrāmo sāli.</li><li>■ Mazgāšanas līdzekļa atvilktnē iepildiet gan šķidro mazgāšanas līdzekli, gan traipu tīrāmo sāli.</li></ul>
Pie izmazgātās veļas ir pielipušas pelēkas, stāipīgas atliekas.	Nepietiekams mazgāšanas līdzekļa daudzums. Veļa bijusi stipri nosmērēta ar taukvielām (eļļām, ziedēm). <ul style="list-style-type: none"><li>■ Veļai ar šāda veida netīrumiem palieliniet mazgāšanas līdzekļa devu vai lietojiet šķidro mazgāšanas līdzekli.</li><li>■ Pirms nākamās mazgāšanas reizes izpildiet mazgāšanas programmu 60 °C temperatūrā ar šķidro mazgāšanas līdzekli un bez veļas.</li></ul>
Uz tumšiem tekstilizstrādājumiem ir baltas, mazgāšanas līdzeklim līdzīgas atliekas.	Mazgāšanas līdzeklis satur ūdenī nešķīstošas sastāvdaļas (ceolītus), kas paredzētas ūdens mīkstināšanai. Tās ir nogulsņējušās uz tekstilizstrādājumiem. <ul style="list-style-type: none"><li>■ Pēc žāvēšanas mēģiniet šīs atliekas notīrīt ar sausu birsti.</li><li>■ Tumšu tekstilizstrādājumu mazgāšanai turpmāk lietojiet mazgāšanas līdzekli, kas nesatur ceolītus. Šķidrie mazgāšanas līdzekļi vairumā gadījumu nesatur ceolītus.</li><li>■ Mazgājiet šādus izstrādājumus, izmantojot programmu <i>Tumšā veļa / džinsi</i>.</li></ul>

## Iekārtas durvis nevar atvērt

Problēma	Cēlonis un novēršana
<b>Mazgāšanas laikā iekārtas durvis nevar atvērt.</b>	Mazgāšanas laikā piekļuve tvertnei ir bloķēta. ■ Ņemiet vērā norādījumus, kas ir minēti nodaļas “5. Programmas uzsākšana” sadaļā “Veļas papildināšana / izņemšana”.
<b>Pēc programmas atcelšanas laika indikācijā ir redzami mirgojoši segmenti [ ]...[ ]...[ ]...</b>	Lai neaplaucētos, ierīces durvis nevar atvērt, ja mazgāšanas ūdens temperatūra pārsniedz 55 °C. ■ Uzgaidiet, līdz temperatūra tvertnē samazinās un mirgojošie segmenti laika indikācijā nodziest.
<b>Laika indikācijā pārmaiņus redzams rādījums F un 35</b>	Durvju slēdzene ir bloķēta. ■ Sazinieties ar klientu apkalpošanas dienestu.

## Problēmu novēršana

### Durvju atvēršana izplūdes aizsērēšanas un / vai strāvas padeves pārtraukuma gadījumā

- Izslēdziet veļas mašīnu.



- Atveriet izplūdes sūkņa vāku.

### Aizsērējusi izplūde

Ja noteka ir aizsērējusi, veļas mašīnā var būt liels ūdens daudzums.

⚠ Karsts mazgāšanas šķīdums var izraisīt applaucēšanos.

Ja veļa pirms neilga laika tika mazgāta augstā temperatūrā, izplūstošais mazgāšanas šķīdums ir karsts.

Izlaidiet mazgāšanas šķīdumu uzmanīgi.

### Iztukšošana

Neizskrūvējiet mazgāšanas šķīduma filtru pilnībā.

- Novietojiet zem vārsta trauku, piemēram, universālo cepešpannu.

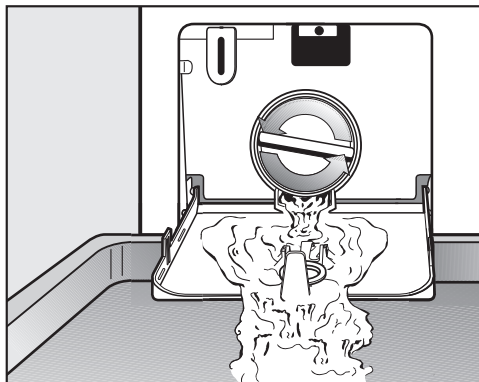

- Lēnām atskrūvējiet mazgāšanas šķīduma filtru, līdz no tā izplūst ūdens.
- Pēc tam atkal aizskrūvējiet mazgāšanas šķīduma filtru, lai pārtrauktu ūdens plūsmu.

Kad ūdens vairs neizplūst:

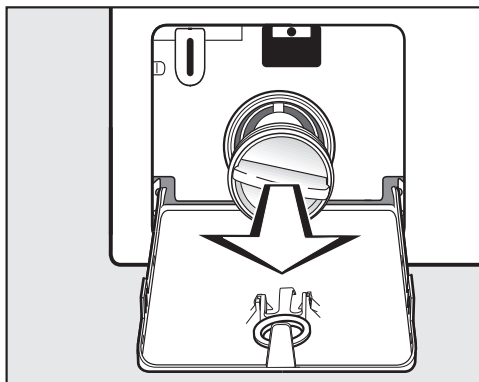

- pilnībā izskrūvējiet mazgāšanas šķīduma filtru.

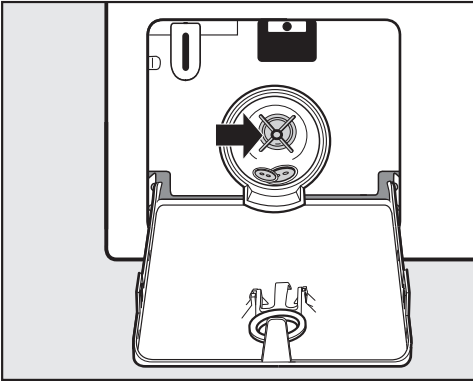

- Rūpīgi iztīriet mazgāšanas šķīduma filtru.
- Pārbaudiet, vai mazgāšanas šķīduma sūkņa lāpstiņas var viegli pagriezt; ja nepieciešams, izņemiet svešķermeņus (pogas, monētas u. tml.) un iztīriet iekšpusi.
- Ielieciet mazgāšanas šķīduma filtru atpakaļ un cieši pievelciet to.
- Aizveriet mazgāšanas šķīduma sūkņa vāciņu.

 Izplūstošais ūdens var nodarīt kaitējumu.

Ja mazgāšanas šķīduma filtrs nebūs vietā vai nebūs cieši pieskrūvēts, no veļas mašīnas izplūdis ūdens. Ielieciet vietā mazgāšanas šķīduma filtru un cieši pievelciet to.

## Durvju atvēršana

 Rotējoša tvertne var izraisīt savainojumus.

Pieskaroties rotējošai tvertnei, var gūt nopietnus savainojumus.

Pirms veļas izņemšanas vienmēr pārliedzinieties, ka tvertne negriežas.

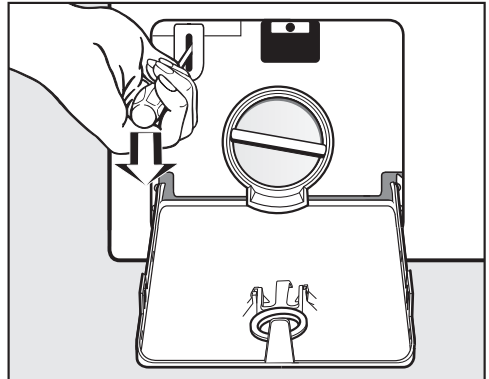

- Ar skrūvgriezi atbloķējiet durvis.
- Atveriet durvis.

# Klientu apkalpošanas dienests

## Kontaktinformācija traucējumu gadījumā

Traucējumu gadījumā, kurus nevarat novērst patstāvīgi, sazinieties, piemēram, ar savu Miele specializēto tirgotāju vai Miele Klientu apkalpošanas dienestu.

Miele Klientu apkalpošanas dienesta pakalpojumus var pieteikt tiešsaistē vietnē [www.miele.lv/service](http://www.miele.lv/service).

Miele Klientu apkalpošanas dienesta kontaktinformācija ir norādīta šī dokumenta beigās.

Klientu apkalpošanas dienestam ir nepieciešams modeļa apzīmējums un izgatavošanas numurs (Fabr. / SN / Nr.). Šī informācija ir sniegta uz identifikācijas datu plāksnītes.

Atverot iekārtas durvis, identifikācijas datu plāksnīte ir redzama pie iekārtas korpusa virs stikla.

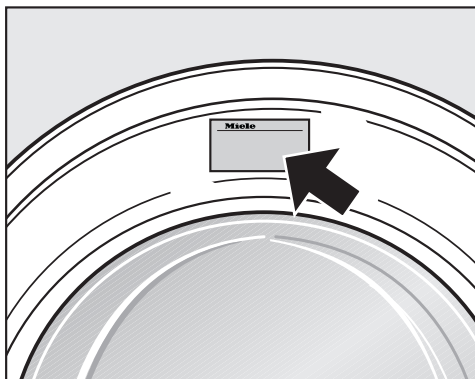

## Papildus pasūtāmais aprīkojums

Veļas mašīnai papildpiederumus var iegādāties specializētajā Miele veikalā vai Miele Klientu apkalpošanas dienestā.

## Datu bāze EPREL

Pēc 2021. gada 1. marta informācija par energomarķējumu un ekodizaina prasībām būs pieejama Eiropas produktu datubāzē (EPREL). Datubāzei var piekļūt saitē <https://eprel.ec.europa.eu/>. Tajā jums tiks lūgts ievadīt modeļa apzīmējumu.

Modeļa apzīmējums ir sniegts uz identifikācijas datu plāksnītes.

**Miele** Made in xxx  
Mod.: **XXXxxx**  
M-Nr.: xxxxxxxx Type: XXxx-X  
Nr.:/ xxxxxxxx  
**Miele Service**  
[www.miele.com/service](http://www.miele.com/service)

## Garantija

Garantijas termiņš ir 2 gadi.

Papildinformāciju skatiet pievienotajos garantijas noteikumos.



Uzņēmums Miele Latvijā papildus likumā noteiktajām garantijas prasībām pret pārdevēju, tās neierobežojot, piešķir pircējam prasības pret šādām garantijas saistībām, ja tiek iegādāta jauna iekārta.

## I Garantijas ilgums un garantijas perioda sākums

1. Garantija tiek piešķirta šādam laika periodam:
  - a) 24 mēneši sadzīves tehnikas iekārtām, kas paredzētas regulārai lietošanai;
  - b) 12 mēneši profesionālām iekārtām, kas paredzētas regulārai lietošanai.
2. Garantijas periods sākas no dienas, kad ir izrakstīts rēķins par iekārtas iegādi.

Garantijas periods nevar tikt pagarināts, ja ir veikti garantijas pakalpojumi un piegāde saistībā ar garantiju.

## II Garantijas priekšnoteikumi

1. Iekārta ir iegādāta pie specializētā tirgotāja vai tieši uzņēmumā Miele kādā no ES dalībvalstīm, Šveicē vai Norvēģijā un tur arī uzstādīta.
2. Pēc klientu apkalpošanas dienesta darbinieka pieprasījuma tiek uzrādīts garantijas apliecinājums (pirkuma čeks vai aizpildīta garantijas karte).

## III Garantijas saturs un apjoms

1. Iekārtas defekti tiek novērsti noteiktā termiņā bez maksas, salabojot vai nomainot bojātās daļas. Šim nolūkam nepieciešamos izdevumus, piemēram, transporta, ceļa, darbaspēka un rezerves daļu izmaksas, sedz uzņēmums Miele Latvijā. Nomainītās daļas vai iekārtas kļūst par uzņēmuma Miele Latvijā īpašumu.
2. Garantija neattiecas uz bojājumiem, ko uzņēmums Miele Latvijā jau novērsis, ja vien tie nav radušies Miele Latvijā klientu apkalpošanas dienesta darbinieku tīšas nevēribas vai neuzmanības dēļ.
3. Izmantoto materiālu un piederumu piegāde pakalpojumā nav iekļauta.

## IV Garantijas ierobežojumi

Garantija neattiecas uz iekārtas bojājumiem vai darbības traucējumiem, kas radušies šādu apstākļu ietekmē.

1. Nepareiza uzstādīšana vai pievienošana, piemēram, spēkā esošo drošības tehnikas noteikumu vai lietošanas, pievienošanas un montāžas instrukciju neievērošana.
2. Paredzētajam nolūkam neatbilstoša lietošana, kā arī neprasmīga lietošana vai apstrāde, piemēram, ar nepiemērotiem mazgāšanas līdzekļiem vai ķimikālijām.
3. Ja iekārta ir iegādāta kādā citā ES valstī, Šveicē vai Norvēģijā, tās īpašo tehnisko specifikāciju dēļ tā ir izmantojama vai nu bez ierobežojumiem, vai tikai ar ierobežojumiem.
4. Ārējas iedarbības ietekmē, piemēram, transportēšanas laikā radušies bojājumi, precī pagružot vai tai nokrītot, laikapstākļu vai citu dabas parādību ietekmē radušies bojājumi.
5. Ja remontu un daļu nomaiņu neveic uzņēmuma Miele apkalpošanas dienesta darbinieki, kas ir pilnvaroti un sertificēti šo pakalpojumu sniegšanai.
6. Ja netiek izmantotas uzņēmuma Miele oriģinālās rezerves daļas, kā arī Miele piederumi.
7. Stikla pīsumi un bojātas kvēlspuldzes.
8. Elektriskās strāvas un sprieguma svārstības, kas pārsniedz ražotāja norādīto pieļaujamo robežu vai ir zem tās.
9. Lietošanas instrukcijā sniegto apkopes un tīrīšanas noteikumu neievērošana.

## V Datu drošība

Personas dati tiek izmantoti tikai un vienīgi pasūtījuma izpildes vai garantijas pakalpojumu veikšanas vajadzībām, ņemot vērā datu aizsardzības tiesiskos nosacījumus.

# Uzstādīšana

## Skats no priekšpuses

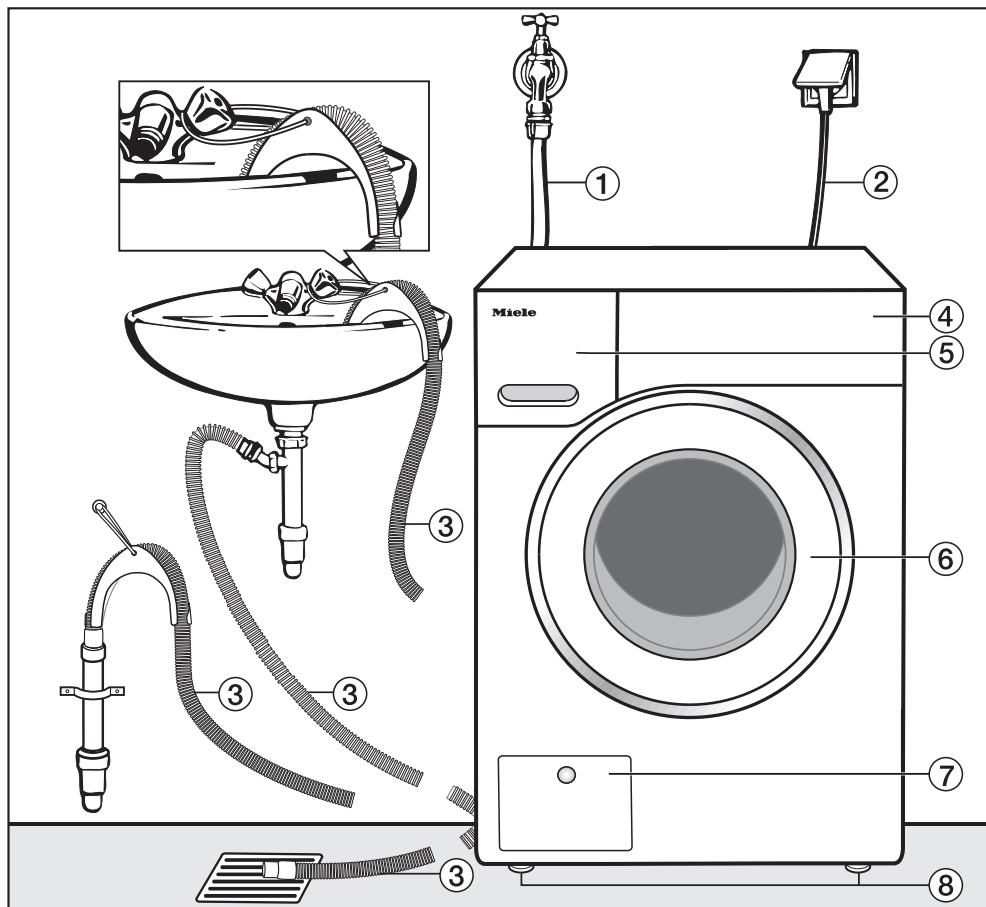

- ① Ūdens padeves šļūtene (paredzēta ūdens spiedienam līdz 7000 kPa)
- ② Elektrotīkla pieslēgums
- ③ Izsūkņēšanas šļūtene ar līkumu (papildpiederums) un ūdens noplūdes vadības iespējām
- ④ Vadības panelis
- ⑤ Mazgāšanas līdzekļu ieskalšanas atvilktnē
- ⑥ Durvis
- ⑦ Mazgāšanas šķīduma filtra vāciņš, mazgāšanas šķīduma sūknis un avārijas atbloķēšanas mehānisms
- ⑧ Četras kājas ar regulējamu augstumu

## Skats no aizmugures

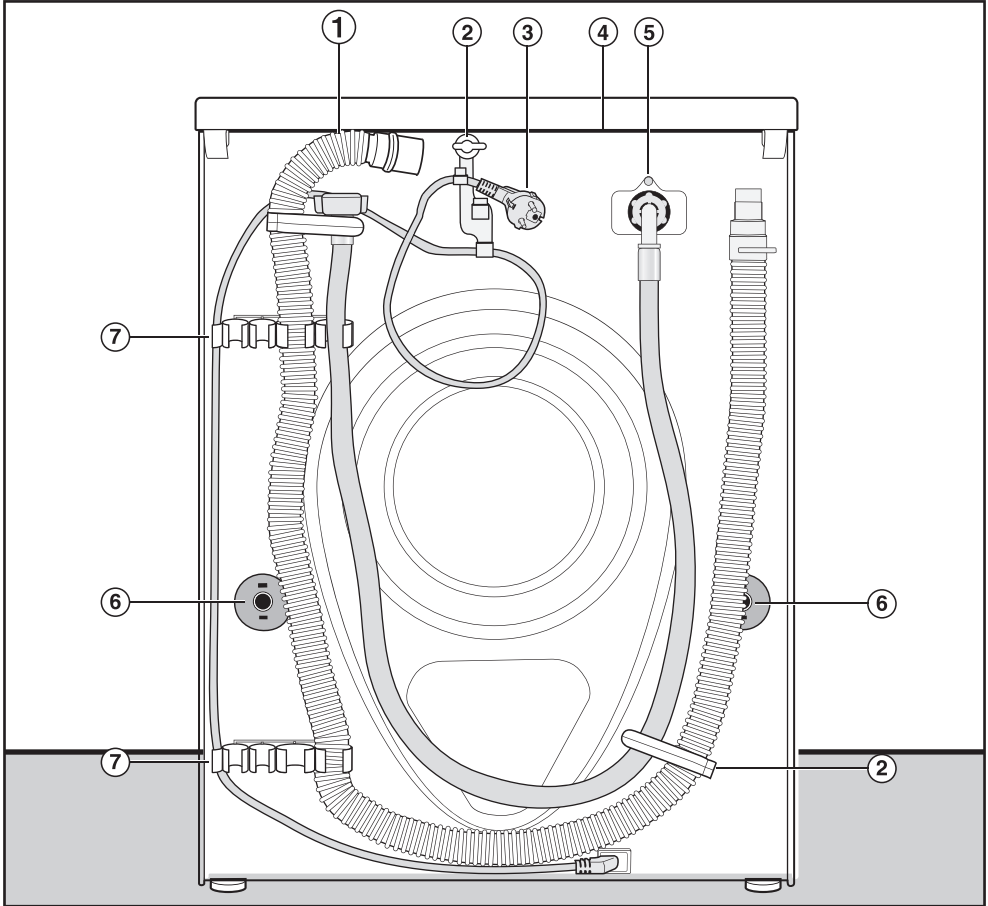

- ① Ūdens izplūdes šļūtene
- ② Ūdens padeves un izplūdes šļūteņu un barošanas kabeļa turētāji iekārtas transportēšanas vajadzībām
- ③ Elektrotīkla pieslēgums
- ④ Pārsega pārkare, kas ir paredzēta iekārtas satveršanai, to transportējot
- ⑤ Ūdens padeves šļūtene (paredzēta ūdens spiedienam līdz 7000 kPa)
- ⑥ Rotācijas bloķētāji ar transportēšanas stieņiem
- ⑦ Turētāji ūdens padeves un izsūkņēšanas šļūteņu fiksācijai transportēšanas laikā un turētājs izņemtajiem transportēšanas stieņiem

# Uzstādīšana

## Uzstādīšanas virsma

Vispiemērotākā uzstādīšanas virsma ir betona segums. Tas atšķirībā no koka dēļu seguma vai mīksta materiāla seguma ļoti reti pakļaujas centrifūgas darbības izraisītām svārstībām.

Ievērojiet!

- Novietojiet veļas mašīnu horizontāli un stabili.
- Nenovietojiet veļas mašīnu uz mīksta grīdas seguma, pretējā gadījumā tā centrifūgas darbības laikā vibrēs.

Uzstādot uz dēļu grīdas seguma:

- novietojiet veļas mašīnu uz saplākšņa plāksnes (izmēri vismaz 59 x 52 x 3 cm). Plāksne jānostiprina ar skrūvēm pie iespējami vairākām koka sijām, nevis tikai pie grīdas seguma dēļiem.

**Norāde:** Ja iespējams, novietojiet iekārtu telpas stūrī. Stūros jebkurš pārsegums ir visstabilākais.

 Nenostiprināta veļas mašīna var radīt savainojumus.

Uzstādot uz uzstādīšanas vietā esošas (betona vai mūrētas) pamatnes, veļas mašīna ir jānodrošina pret nokrišanu un noslīdēšanu.

Nostipriniet veļas mašīnu ar stiprinājuma skavu (MTS pamatnes stiprinājums) (var iegādāties pie Miele specializētā tirgotāja vai Miele Klientu apkalpošanas dienestā).

## Veļas mašīnas aiznešana līdz uzstādīšanas vietai

 Cieši nepieguļošs vāks var radīt savainojumus.

Vāka aizmugurējais stiprinājums ārēju apstākļu ietekmē var kļūt trausls. Nešanas laikā vāks var nolūzt.

Pirms nešanas pārbaudiet vāka pārkares stabilitāti.

- Nesiet veļas mašīnu, satverot to aiz priekšējām kājām un vāka aizmugurējās pārkares.

## Transportēšanas fiksatoru demontāža

### Kreisās puses transportēšanas stieņa izņemšana

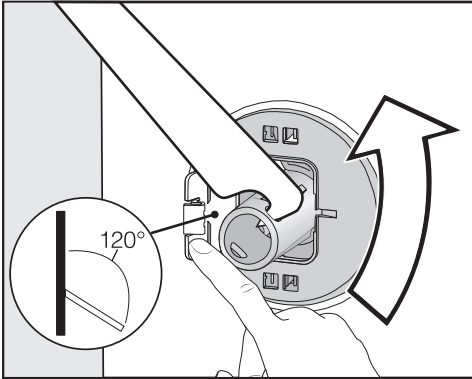

- Atspiediet vaļā vāciņu un ar iekārtas komplektā iekļauto uzgriežņatslēgu pagrieziet transportēšanas stieni par 90°.

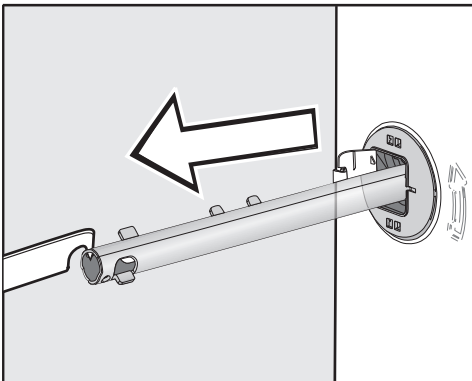

- Izvelciet transportēšanas stieni.

### Labās puses transportēšanas stieņa izņemšana

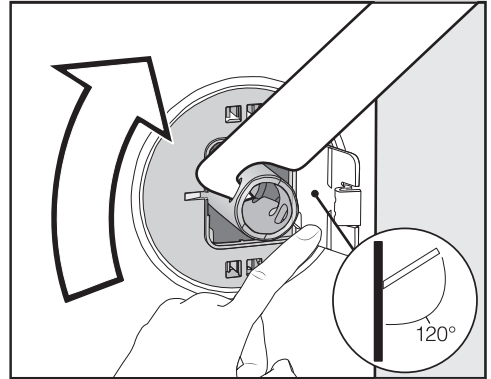

- Atspiediet vaļā vāciņu un ar iekārtas komplektā iekļauto uzgriežņatslēgu pagrieziet transportēšanas stieni par 90°.

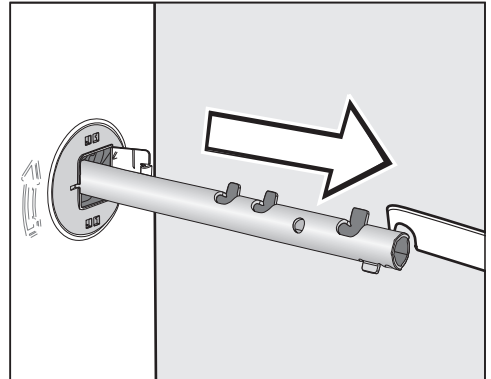

- Izvelciet transportēšanas stieni.

# Uzstādīšana

## Atveru noslēgšana

⚠ Asās malas var radīt savainojumus.

Ja atveres nav noslēgtas, liekot tajās pirkstus, tos var savainot.

Noslēdziet atveres, no kurām tika izvilkti transportēšanas fiksatori.

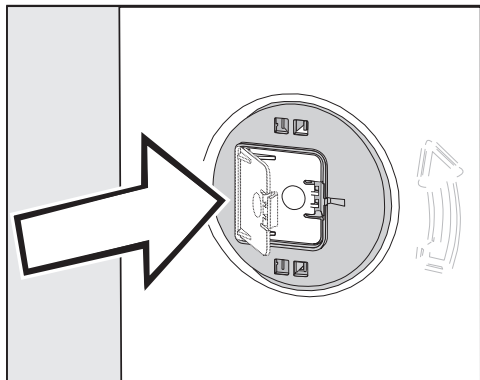

- Stingri aizspiediet vāciņus, līdz tie tiek fiksēti.

## Transportēšanas stieņu piestiprināšana

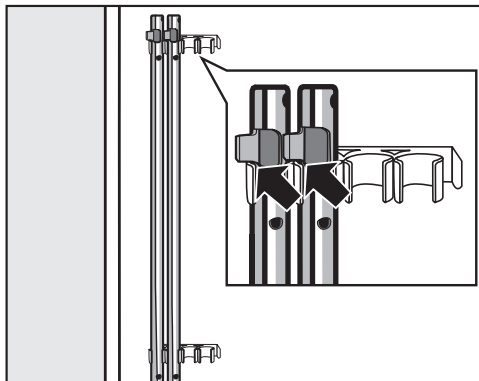

- Transportēšanas stieņi ir jāpiestiprina veļas mašīnas aizmugurē. Pārlicinieties, ka augšējais fiksēšanas āķis atrodas virs turētāja.

⚠ Nepareiza transportēšana var radīt bojājumus.

Transportējot veļas mašīnu bez transportēšanas fiksatoriem, tai var nodarīt bojājumus.

Saglabājiet transportēšanas fiksatorus. Pirms veļas mašīnas transportēšanas (piemēram, pārceļoties) uzstādiet atpakaļ transportēšanas fiksatorus.

## Transportēšanas fiksatoru uzstādīšana

### Vāciņu atvēršana

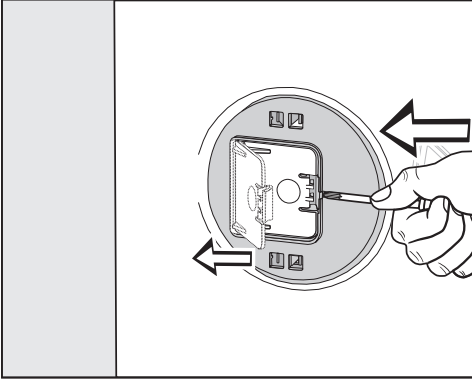

- Ar smailu priekšmetu, piemēram, tievu skrūvgriezi, piespiediet fiksēšanas āķi.

Vāciņš atvēršies.

### Transportēšanas stieņu uzstādīšana

- Uzstādīšanai veiciet aprakstītās demontāžas darbības pretējā secībā.

**Norāde:** Nedaudz paceliet tvertni – transportēšanas stieņus būs vieglāk ievietot.

# Uzstādīšana

## Līmeņošana

Lai nodrošinātu nevainojamu veļas mašīnas darbību, tai ir stabili un vienmērīgi jābalstās uz visām četrām kājiņām.

Nepareiza uzstādīšana palielina ūdens un enerģijas patēriņu un var izraisīt veļas mašīnas pārvietošanos vibrācijas dēļ.

## Kāju izskrūvēšana un fiksēšana

Veļas mašīnas līmeņošanai tiek izmantotas četras regulējamas kājas. Piegādes brīdī visas kājas ir ieskrūvētas līdz galam.

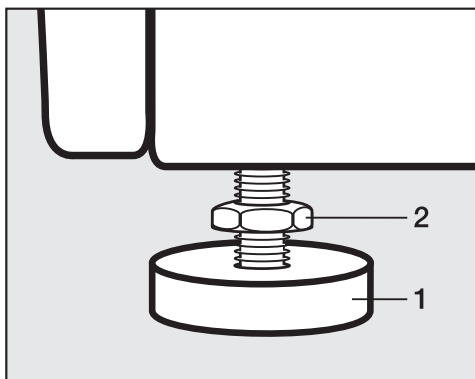

- Ar iekārtas komplektā iekļauto dakšatslēgu atskrūvējiet kontruzgriezni **2**, griežot to pulksteņa rādītāju kustības virzienā. Izskrūvējiet kontruzgriezni **2** kopā ar kāju **1**.

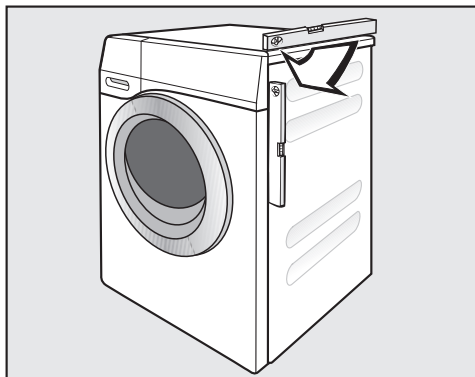

- Pārbaudiet ar līmeņrādi, vai veļas mašīnas horizontālais novietojums ir nevainojams.
- Pieturiet kāju **1** ar cauruļatslēgu. Ar uzgriežņatslēgu pievelciet kontruzgriezni **2** iekārtas korpusa virzienā.

⚠ Nepareizi nolīmeņota veļas mašīna var radīt bojājumus.

Ja kājas nebūs fiksētas, pastāv risks, ka veļas mašīna staigās.

Cieši pievelciet visus četrus kāju kontruzgriežņus ierīces korpusa virzienā. Pārbaudiet arī tās kājas, kas līmeņošanas laikā netika izskrūvētas.



## Pabūvēšana zem darba virsmas

⚠ Atklātu kabeļu izraisīts elektriskās strāvas trieciena risks.

Ja vāks ir demontēts, var notikt saskare ar strāvu vadošajām daļām.

Nedemontējiet veļas mašīnas vāku.

Šo veļas mašīnu var pilnībā (kopā ar vāku) iebīdīt zem darba virsmas, ja vien tiek nodrošināts nepieciešamais darba virsmas augstums.

## Veļas mašīnas un žāvētāja kolonna

Veļas mašīnu var uzstādīt kolonnā, kombinējot to ar Miele veļas žāvētāju. Šim nolūkam ir nepieciešams iebūvēšanas komplekts\* (WTV).

Ar \* apzīmētās daļas var iegādāties pie Miele specializētā tirgotāja vai Miele Klientu apkalpošanas dienestā.

### Ņemiet vērā:

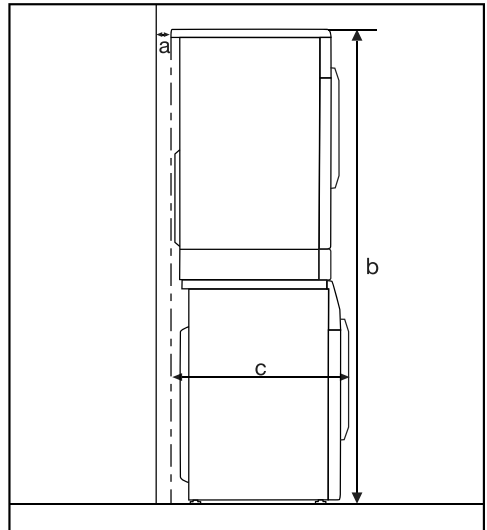

**a** = vismaz 2 cm

**b** = WTV, vienkārša: 172 cm  
WTV, atvilktnē: 181 cm

**c** = 68 cm

# Uzstādīšana

---

## Ūdens aizsardzības sistēma

Miele ūdens aizsardzības sistēma nodrošina visaptverošu aizsardzību pret kaitējumu, ko var radīt ūdens noplūde no veļas mašīnas.

Sistēmai ir šādas galvenās daļas:

- ūdens padeves šļūtene;
- elektronika un ieplūdes un pārplūdes aizsardzība;
- izplūdes šļūtene.

## Ūdens padeves šļūtene

- Aizsardzība pret šļūtenes plīsumu

Ūdens padeves šļūtenes izturība pret iekšējo spiedienu ir vairāk nekā 7000 kPa.

## Elektronika un korpuss

- Grīdas vanniņa: caur veļas mašīnas sūcēm noplūstošais ūdens tiek uzverts grīdas vanniņā. Pludiņslēdzis aizver ūdens ieplūdes vārstu. Ūdens ieplūde tiek pārtraukta un mazgāšanas šķīduma tvertnē esošais ūdens tiek atsūknēts.
- Noplūdes aizsardzība: tiek konstatēts ūdens, kas nenonāk grīdas vanniņā. Ūdens ieplūde tiek pārtraukta un mazgāšanas šķīduma tvertnē esošais ūdens tiek atsūknēts.
- Pārplūdes aizsardzība: tā novērš veļas mašīnas pārplūšanu nekontrolētas ūdens ieplūdes dēļ. Ja ūdenslīmenis pārsniedz noteikto robežvērtību, ieslēdzas izplūdes sūknis un kontrolēti izsūknē ūdeni.

## Izplūdes šļūtene

Izsūkņēšanas šļūteni aizsargā ventilēšanas sistēma. Tā novērš pilnīgu veļas mašīnas izsūkņēšanu.

## Ūdens padeve

### Ūdenspadeves pieslēgšana

 Apdraudējums veselībai un bojājumi neattīrīta iepļūstošā ūdens dēļ. Iepļūstošā ūdens kvalitātei ir jāatbilst dzeramā ūdens kvalitātes standartiem attiecīgajā valstī, kurā veļas mašīna tiek ekspluatēta. Vienmēr pieslēdziet veļas mašīnu pie dzeramā ūdens padeves.

Ūdenspadeves spiedienam ir jābūt no 100 līdz 1000 kPa. Ja ūdenspadeves spiediens pārsniedz 1000 kPa, ir jāuzstāda spiediena mazināšanas vārsts.

Pieslēgumam ir nepieciešams slēgvārsts ar  $\frac{3}{4}$  collas pieslēguma vītņi. Ja slēgvārsta nav, veļas mašīnu dzeramā ūdens padeves sistēmai drīkst pieslēgt tikai sertificēts speciālists.

Skrūvsavienojums ir pakļauts ūdenspadeves spiedienam. Pārbaudiet, vai pieslēgums ir hermētisks. Lēnām atveriet ūdenskrānu. Ja nepieciešams, mainiet blīves novietojumu un ciešāk pieskrūvējiet skrūvsavienojumu.

Veļas mašīna nav piemērota pievienošanai pie siltā ūdens pieslēguma. Nepievienojiet veļas mašīnu pie siltā ūdens pieslēguma.

## Apkope

Ja ir jānomaina šļūtene, izmantojiet tikai Miele oriģinālo šļūteni, kas iztur vairāk nekā 7000 kPa spiedienu.

 Ūdenī esošie netīrumi var radīt bojājumus.

Lai nodrošinātu ūdens iepļūdes vārsta aizsardzību, veļas mašīnas šļūtenes brīvajā galā atrodas siets un arī ūdens iepļūdes īscaurulē atrodas siets.

Neizņemiet šos abus netīrumu savākšanas sietus.

## Piederums šļūtenes pagarināšanai

Kā papildu piederumu pie Miele specializētā tirgotāja vai Miele Klientu apkalpošanas dienestā var iegādāties šļūtenes, kuru garums ir 2,5 vai 4,0 m.

# Uzstādīšana

## Ūdens novadīšana

Mazgāšanas šķīdums tiek izsūknēts ar izplūdes sūkni, izsūknēšanas augstums 1 m. Lai neradītu šķēršļus ūdens izplūdei, šļūtene ir jānostiprina bez ielocījumiem.

Ja nepieciešams, šļūteni var pagarināt līdz 5 m. Piederumus var iegādāties pie Miele specializētā tirgotāja vai Miele Klientu apkalpošanas dienestā.

Ja atsūknēšanas augstums ir lielāks nekā 1 m (līdz maksimālajam izsūknēšanas augstumam 1,8 m), pie Miele specializētā tirgotāja vai Miele Klientu apkalpošanas dienestā var iegādāties otru mazgāšanas šķīduma sūkni.

Ja atsūknēšanas augstums pārsniedz 1,8 m, šļūteni var pagarināt līdz 2,5 m. Piederumus var iegādāties pie Miele specializētā tirgotāja vai Miele Klientu apkalpošanas dienestā.

## Ūdens novadīšanas iespējas

1. Šļūtenes pakarināšana uz izlietnes vai vannas malas

levērojiet!

- Nodrošiniet šļūteni pret noslīdēšanu!
- Ja mazgāšanas ūdens tiek novadīts izlietnē, tam jāaizplūst no izlietnes pietiekamā ātrumā. Pretējā gadījumā pastāv risks, ka izlietne pārplūdis vai daļa izsūknētā ūdens tiks iesūknēta atpakaļ veļas mašīnā.

2. Pievienošana plastmasas notekūdeņu caurulei ar gumijas uznavu (sifons nav obligāts)

3. Ūdens novadīšana grīdas notekā (ūdens savākšanas atverē)

4. Pievienošana izlietnei ar plastmasas savienojuma elementu

## Līkuma pievienošana

Lai nepieļautu izplūdes šļūtenes noslīdēšanu, izmantojiet komplektā iekļauto līkumu.

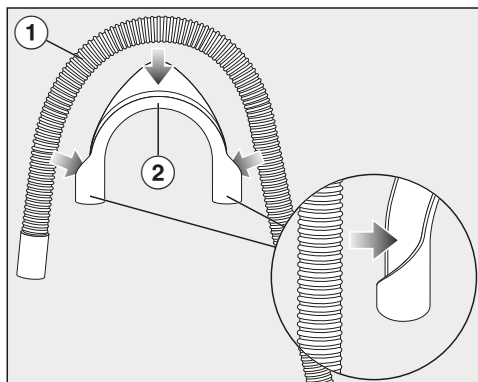

- Piestipriniet līkumu ② pie izplūdes šļūtenes ①.

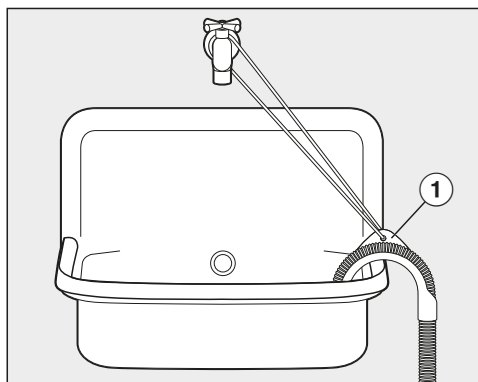

- Iekariet izplūdes šļūteni izlietnē.
- Ar lenti un cilpiņu ① nostipriniet līkumu pret noslīdēšanu.

## Tiešais pieslēgums pie izlietnes sifona

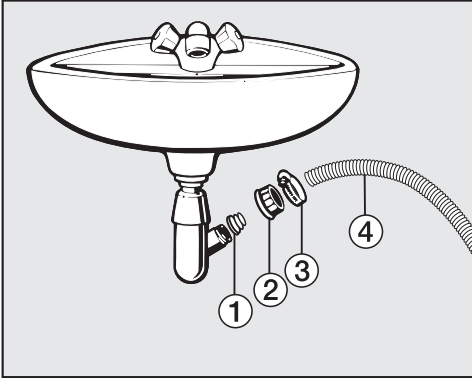

- ① Adapters
  - ② Izlietnes uznavas uzgrieznis
  - ③ Šļūtenes skava
  - ④ Šļūtenes gals
- Uzstādiet adapteru ① ar izlietnes uznavas uzgriezni ② pie izlietnes sifona.
  - Uzspraudiet šļūtenes galu ④ uz adaptera ①.
  - Ar skrūvgriezi pievelciet šļūtenes skavu ③, kas atrodas tieši aiz izlietnes savienojuma uzgriežņa.

# Uzstādīšana

## Elektrotīkla pieslēgums

Sērijveidā ražotai veļas mašīnai ir kontaktdakša ierīces pievienošanai kontaktligzdai ar zemējumu.

Uzstādiet veļas mašīnu tā, lai kontaktligzda būtu brīvi pieejama. Ja kontaktligzda nav brīvi pieejama, nodrošiniet, lai pēc uzstādīšanas būtu paredzēta ierīce visu polu atvienošanai no strāvas padeves.



Pārkaršana var izraisīt ugunsgrēku.

Veļas mašīnas ekspluatācija, izmantojot sadalītājus vai kabeļa pagarinātājus, var radīt kabeļa pārslodzi.

Drošības apsvērumu dēļ neizmantojiet sadalītājus un kabeļa pagarinātājus.

Elektriskajai instalācijai ir jāatbilst vadlīnijām VDE 0100.

Drošības apsvērumu dēļ iesakām veļas mašīnas elektriskajam pieslēgumam piešķirtajā ēkas instalācijā izmantot  tipa noplūdes strāvas automātisko slēdzi (RCD).

Bojātu tīkla barošanas kabeli drīkst nomainīt tikai ar īpašu tāda paša veida tīkla barošanas kabeli (var iegādāties Miele Klientu apkalpošanas dienestā). Drošības apsvērumu dēļ nomainītu drīkst veikt tikai kvalificēts speciālists vai Miele Klientu apkalpošanas dienests.

Informāciju par nominālo patēriņa jaudu un atbilstošajiem drošinātājiem skatiet šajā instrukcijā vai identifikācijas datu plāksnītē. Salīdziniet šos datus ar vietējā elektrības pieslēguma datiem. Šaubu gadījumā konsultējieties ar kvalificētu elektriķi.

Ir iespējama pagaidu vai ilglaicīga darbība no autonomas vai nesinhronizētas energoapgādes iekārtas (piemēram, autonomajiem tīkliem, dublējošajām sistēmām). Šādas darbības priekšnoteikums ir energoapgādes iekārtas atbilstība EN 50160 vai līdzīga standarta prasībām. Ēkas instalācijā un šajā Miele ierīcē paredzēto aizsardzības pasākumu funkcijas un darbības veids ir jānodrošina arī autonomā vai nesinhronā režīmā vai arī tie ir jāaizstāj ar līdzvērtīgiem pasākumiem attiecībā uz instalāciju. Tas ir aprakstīts, piemēram, jaunākajā VDE-AR\_E 2510-2 laidienā.

## Tehniskie parametri

Augstums	850 mm
Platums	596 mm
Dziļums	636 mm
Dziļums, ja iekārtas durvis ir atvērtas	1054 mm
Pabūvēšanas augstums	850 mm
Pabūvēšanas platums	600 mm
Svars	aptuveni 85 kg
Ietilpība	7,0 kg sausas veļas
Pieslēguma spriegums	skatiet identifikācijas datu plāksnīti
Pieslēguma jauda	skatiet identifikācijas datu plāksnīti
Drošinātāji	skatiet identifikācijas datu plāksnīti
Patēriņa dati	skatiet nodaļu "Patēriņa dati"
Minimālais ūdens padeves spiediens	100 kPa (1 bar)
Maksimālais ūdens padeves spiediens	1000 kPa (10 bar)
Ūdens padeves šļūtenes garums	1,60 m
Ūdens novadišanas šļūtenes garums	1,50 m
Barošanas kabeļa garums	2,00 m
Maksimālais izsūkņēšanas augstums	1,00 m
Maksimālais izsūkņēšanas attālums	5,00 m
LED gaismas diodes	1. klase
Piešķirtais pārbaudes marķējums	skatiet identifikācijas datu plāksnīti
Patēriņš izslēgtā stāvoklī	0,30 W

# Patēriņa dati

Programma	Ielāde kg	Elektro- enerģija kWh	Ūdens litri	Darbības ilgums h:min.	Temperatūra <sup>1</sup> °C	Atlikušais mitrums %	Apgrīzietņu skaits apgr./min.
ECO 40-60*	7,0	0,70	55	3:19	38	51	1400
	3,5	0,47	50	2:39	35	51	1400
	2,0	0,27	26	2:39	29	54	1400
Kokvilna	7,0	1,20	50	2:29	54	53	1400
	20	7,0	0,35	69	2:39	24	1400
Viegli kopjama veļa	30	3,5	0,45	52	1:59	30	1200
Paātrināti 20 <sup>2</sup>	40	3,5	0,34	30	0:20	60	1200
Vilna 	30	2,0	0,23	35	0:39	-	1200

\* Pārbaudes programma par ES Regulas Nr. 2019/2023 par ekodizainu un Regulas Nr. 2019/2014 par energomarkējumu ievērošanu

- Galvenās veļas sasniegtā maksimālā temperatūra.
- Aktivēta papildfunkcija *Saisinātā programma*.

## Norādījums klientiem

Patēriņa dati var atšķirties no norādītajām vērtībām atkarībā no ūdens spiediena, ūdens cietības, ūdens temperatūras, telpas temperatūras, veļas veida, veļas daudzuma, elektrotīkla sprieguma svārstībām un izvēlētajām papildfunkcijām.



Ar programmējamo funkciju palīdzību veļas mašīnas elektroniku var pielāgot dažādām mainīgām prasībām. Programmējamās funkcijas jebkurā brīdī var mainīt.

## Programmēšanas līmeņa atvēršana

Programmēšana notiek 8 soļos (1, 2, 3 ... 8) ar skārientaustiņu palīdzību.

### Priekšnoteikums

- Veļas mašīna ir ieslēgta (programmu izvēles slēdzis ir vērsts pret mazgāšanas programmu).

- Veļas mašīnas durvis ir atvērtas.

1 Pieskarieties skārientaustiņam ►II un turiet to nospiestu, kamēr tiek veikta darbības 2 un 3.

2 Aizveriet veļas mašīnas durvis.

Pagaidiet, līdz ilgstoši izgaismojas uzraksts *Sākt / Veļas papildināšana ...*

3 ... un tad atlaidiet skārientaustiņu ►II.

Laika rādījumā izgaismojas *P13*.

## Programmējamo funkciju izvēle un atcelšana

Programmējamās funkcijas numurs laika rādījumā tiek parādīts ar simbolu *P* kopā ar skaitli, piemēram, *P13*.

4 Pieskarieties skārientaustiņam ▲, pakāpeniski izvēlieties katru nākamo programmējamo funkciju:

Programmējamās funkcijas	
<i>P13</i>	Taustiņu tonis
<i>P14</i>	PIN kods
<i>P22</i>	Indikatoru izslēgšanās
<i>P24</i>	Atmiņa
<i>P26</i>	Papildu priekšmazgāšanas laiks programmā Kokvilna
<i>P27</i>	Mērcēšanas laiks
<i>P28</i>	Saudzīgais režīms
<i>P29</i>	Temperatūras pazemināšana
<i>P30</i>	Papildu ūdens
<i>P31</i>	Papildu ūdens līmenis
<i>P32</i>	Maksimālais skalošanas līmenis
<i>P33</i>	Mazgāšanas šķīduma atdzesēšana
<i>P34</i>	Aizsardzība pret burzīšanas
<i>P49</i>	Zems ūdens spiediens

■ Pieskarieties skārientaustiņam ►II, lai apstiprinātu programmējamo funkciju.

# Programmējamās funkcijas

## Programmējamās funkcijas apstrāde un saglabāšana

Programmējamo funkciju var ieslēgt / izslēgt vai arī atlasīt dažādas opcijas.

- 6 Pieskaroties skārienaustiņam ▲, var ieslēgt / izslēgt programmējamo funkciju vai atlasīt opciju:

Programmējamā funkcija	Iespējamā izvēle				
	-00	-01	-02	-03	-04
P13	●	✓			
P14	✓	●			
P22	✓	●			
P24	✓	●			
P26	✓	●	●	●	
P27		✓	●	●	●
P28	✓	●			
P29	✓	●			
P30		✓	●	●	
P31		✓	●	●	●
P32	✓	●			
P33	✓	●			
P34	●	✓			
P49	✓	●			

- = pieejama
- ✓ = rūpnīcas iestatījums

- 7 Pieskarieties skārienaustiņam ►||, lai apstiprinātu veikto izvēli.

Tagad atkal ir izgaismots programmējamās funkcijas numurs, piemēram, P13.

## Programmēšanas līmeņa aizvēršana

- 8 Pagrieziet programmu izvēles slēdzi pozīcijā ☰.

Ieprogrammētais iestatījums tiek saglabāts pastāvīgi. To jebkurā brīdī var atkal mainīt.

## P13 Taustiņu tonis

Pieskaršanos skārienaustiņiem apstiprina skaņas signāls.

### Izvēle

- 00 = Taustiņu tonis ir izslēgts
- 01 = Taustiņu tonis ir ieslēgts (**rūpnīcas iestatījums**)

## P14 PIN kods

PIN kods aizsargā veļas mašīnu, lai to neizmantoju nepiederošas personas.

Ja ir aktivēts PIN kods, lai darbinātu veļas mašīnu, pēc ieslēgšanas ir jāievada PIN kods.

### Izvēle

-00 = PIN kods ir izslēgts (**rūpnīcas iestatījums**)

-01 = PIN kods ir ieslēgts

## Veļas mašīnas ar PIN kodu lietošana

Kods ir **125** un to nevar mainīt.

- Ieslēdziet veļas mašīnu.

Laika rādījumā tiek parādīts 0\_\_ un 0 mirgo kā pieprasījums ievadīt kodu.

- Pieskarities skārienaustiņam ▲.

Laika rādījumā ir redzams rādījums:

! \_\_.

- Apstipriniet skaitli ar skārienaustiņu ►||.

Pirmais cipars ir saglabāts un ar skārienaustiņu ▲ tagad var ievadīt otro ciparu.

- Ievadiet arī otro un trešo ciparu un apstipriniet ciparus ar skārienaustiņu ►||.

Bloķēšana ir atcelta. Var atlasīt un palaist mazgāšanas programmu.

## P22 Indikatoru izslēgšanās

Enerģijas taupīšanas nolūkā pēc 10 minūtēm indikatori tiek aptumšoti.

### Izvēle

-00 = izslēgts (**rūpnīcas iestatījums**) indikatori netiek aptumšoti, ja veļas mašīna ir ieslēgta.

-01 = ieslēgts pēc 10 minūtēm indikācijas elementi tiek aptumšoti, ja ir palaista programma.

Bet: kad ir beidzies sākuma atlikšanas laiks, programmas beigās vai pretburzīšanās posma beigās indikatori uz 10 minūtēm atkal ieslēdzas.

# Programmējamās funkcijas

## P24 Atmiņa

Pēc programmas palaišanas veļas mašīna saglabā atmiņā pēdējos mazgāšanas programmas iestatījumus (temperatūru, apgriezību skaitu un dažas papildfunkcijas).

Atkārtoti izvēloties šo mazgāšanas programmu, veļas mašīna parāda saglabātos iestatījumus.

### Izvēle

-00 = Atmiņas funkcija ir izslēgta  
(**rūpnīcas iestatījums**)

-01 = Atmiņas funkcija ir ieslēgta

## P25 Papildu priekšmazgāšanas laiks programmā Kokvilna

Ja jums ir īpašas prasības attiecībā uz priekšmazgāšanu, tās ilgumu var pagarināt.

### Izvēle

-00 = Nav priekšmazgāšanas laiks netiek pagarināts (**rūpnīcas iestatījums**)

-01 = +6 minūtes priekšmazgāšanas laika pagarinājums

-02 = +9 minūtes priekšmazgāšanas laika pagarinājums

-03 = +12 minūtes priekšmazgāšanas laika pagarinājums

## P27 Mērcēšanas ilgums

Mērcēšanas laika ilgumu var iestatīt no 30 minūtēm līdz 2 stundām.

Ilgumu var iestatīt ar 30 minūšu soli. Atlasot papildfunkciju *Mērcēšana*, mērcēšana notiek iestatītajā ilgumā.

### Izvēle

-01 = **30 minūtes** ilgs mērcēšanas laiks (**rūpnīcas iestatījums**)

-02 = **1 stundu** ilgs mērcēšanas laiks

-03 = **1 stundu 30 minūtes** ilgs mērcēšanas laiks

-04 = **2 stundas** ilgs mērcēšanas laiks

## P28 Saudzīgais režīms

Ja ir aktivēts saudzīgais mazgāšanas režīms, tvertnes kustību intensitāte mazinās. Tādējādi var saudzīgāk mazgāt nedaudz neīrus tekstilizstrādājumus.

Saudzīgo mazgāšanu var aktivēt programmām *Kokvilna* un *Viegli kopjama veļa*.

### Izvēle

-00 = Saudzīgais režīms ir izslēgts (**rūpnīcas iestatījums**)

-01 = Saudzīgais režīms ir ieslēgts

## P29 Temperatūras pazemināšana

Lielā augstumā virs jūras līmeņa ūdens vārīšanas temperatūra ir zemāka. Lai novērstu ūdens vārīšanos, Miele iesaka ieslēgt temperatūras pazemināšanas funkciju, ja augstums virs jūras līmeņa ir 2000 m vai vairāk. Maksimālā temperatūra tiek pazemināta līdz 80 °C, arī tad, ja tiek izvēlēta augstāka temperatūra.

### Izvēle

- 00 = Temperatūras pazemināšana ir izslēgta (**rūpnīcas iestatījums**)
- 01 = Temperatūras pazemināšana ir ieslēgta

## P30 Papildu ūdens

Varat noteikt papildfunkcijā *Papildu ūdens* izmantotā ūdens daudzumu.

### Izvēle

- 01 = ūdens līmenis mazgāšanas un skalošanas laikā tiek paaugstināts (vairāk ūdens) (**rūpnīcas iestatījums**)
- 02 = tiek veikts papildu skalošanas cikls
- 03 = ūdens līmenis mazgāšanas un skalošanas laikā tiek paaugstināts un tiek veikts papildu skalošanas cikls

## P31 Papildu ūdens līmenis

Aktivējot funkciju *Papildu ūdens*, ūdens līmeni var paaugstināt trijās pakāpēs.

### Izvēle

- 01 = ūdens līmenis netiek papildus paaugstināts (**rūpnīcas iestatījums**)
- 02 = ūdens līmenis mazgāšanas un skalošanas laikā tiek paaugstināts par 1 pakāpi
- 03 = ūdens līmenis mazgāšanas un skalošanas laikā tiek paaugstināts par 2 pakāpēm
- 04 = ūdens līmenis mazgāšanas un skalošanas laikā tiek paaugstināts par 3 pakāpēm

## P32 Maksimālais skalošanas līmenis

Ūdens līmenim skalošanas laikā vienmēr var iestatīt maksimālo vērtību.

Šī funkcija ir svarīga cilvēkiem ar alerģijām, lai nodrošinātu labu skalošanas rezultātu. Palielinās ūdens patēriņš.

### Izvēle

- 00 = maksimālais skalošanas līmenis ir izslēgts (**rūpnīcas iestatījums**)
- 01 = maksimālais skalošanas līmenis ir ieslēgts

# Programmējamās funkcijas

## P33 Mazgāšanas ūdens atdzesēšana

Lai atdzesētu mazgāšanas šķīdumu, galvenā mazgāšanas cikla beigās tvertnē iepļūst papildu ūdens.

Mazgāšanas ūdens dzesēšana notiek, izvēloties programmu *Kokvilna*, ja ir iestatīta temperatūra 70 °C vai vairāk.

Mazgāšanas šķīduma dzesēšana jāaktivē:

- ja ūdens novadīšanas šļūteni karina uz izlietnes vai vannas malas, lai neapplaucētos;
- ēkās, kur kanalizācijas caurules neatbilst standarta DIN 1986 prasībām.

### Izvēle

- 00 = mazgāšanas ūdens dzesēšana ir izslēgta (**rūpnīcas iestatījums**)
- 01 = mazgāšanas ūdens dzesēšana ir ieslēgta

## P34 Aizsardzība pret burzīšanos

Kad programma ir pabeigta, aizsardzības pret burzīšanos funkcija novērš burzījumu rašanos.

Pēc programmas beigām tvertne griežas vēl apmēram 30 minūtes. Veļas mašīnas durvis var atvērt jebkurā brīdī.

### Izvēle

- 00 = aizsardzība pret burzīšanos ir izslēgta
- 01 = aizsardzība pret burzīšanos ir ieslēgta (**rūpnīcas iestatījums**)

## P49 Zems ūdens spiediens

Ja ūdens spiediens ir zemāks nekā 100 kPa (1 bar), veļas mašīna pārtrauc programmas izpildi un tiek parādīts kļūdas paziņojums 𐀓.

Ja ūdens spiedienu nav iespējams palielināt, šīs funkcijas aktivēšana nepieļauj programmas izpildes pārtraukšanu.

### Izvēle

- 00 = zems ūdens spiediens ir izslēgts (**rūpnīcas iestatījums**)
- 01 = zems ūdens spiediens ir ieslēgts

# Mazgāšanas un kopšanas līdzekļi

---

Šai veļas mašīnai saņemam mazgāšanas līdzekli, tekstilizstrādājumu kopšanas līdzekli, piedevu un iekārtas kopšanas līdzekli. Visi produkti ir īpaši piemēroti Miele veļas mašīnām.

Šos un daudzus citus interesantus izstrādājumus varat iegādāties tīmekļa veikalā [www.shop.miele.com](http://www.shop.miele.com), Miele Klientu apkalpošanas dienestā vai pie Miele specializētā tirgotāja.

## Mazgāšanas līdzekļi

### UltraWhite (pulverveida mazgāšanas līdzeklis)

- vislabākie rezultāti 20/30/40/60/95 °C temperatūrā
- mirdzošs baltums, pateicoties spēcīgai formulai ar aktīvo skābekli
- lieliski iztīra traipus arī zemās temperatūrās

### UltraColor (šķidr mazgāšanas līdzeklis)

- vislabākais mazgāšanas rezultāts 20/30/40/60 °C temperatūrā
- ar krāsu aizsargājošu vielu spilgtām krāsām
- lieliski iztīra traipus arī zemās temperatūrās

### WoolCare saudzējošs mazgāšanas līdzeklis (šķidr mazgāšanas līdzeklis)

- vilnai, zīdam un visai smalkveļai
- īpašs kopjošs sastāvs no kviešu proteīna un krāsu aizsargājošas vielas
- vislabākais mazgāšanas rezultāts 20/30/40/60 °C temperatūrā

# Mazgāšanas un kopšanas līdzekļi

---

## Īpašie mazgāšanas līdzekļi

Šie īpašie mazgāšanas līdzekļi tiek piedāvāti kapsulās ērtākai individuālai dozēšanai.

### Kapsulas *Sport*

- sintētiskajiem tekstilizstrādājumiem
- tajās esošais smaržu absorbents neitralizē aromātus
- nepieļauj apģērba elektrostatisko uzlādi
- saglabā sintētisko tekstilizstrādājumu formu un elpošanas spēju

### Kapsulas *DownCare*

- tekstilizstrādājumiem ar dūnām
- saglabā dūnu elastību un elpošanas spēju
- efektīva tīrīšana un saudzīga kopšana ar lanolīna piedevu
- dūnas nesalīp un saglabājas mīkstas un pūkainas

### Kapsulas *WoolCare*

- saudzējošs mazgāšanas līdzeklis vilnai un smalkveļai
- īpašs kopjošs sastāvs no kviešu proteīna
- šķiedru aizsardzības tehnoloģija pret savelšanos
- krāsu aizsargājošas vielas saudzīgai tīrīšanai

### Kapsulas *CottonRepair*

- īpašs mazgāšanas līdzeklis kokvilnas tekstilizstrādājumiem
- jūtami atjauno tekstilizstrādājumus jau pēc vienas mazgāšanas reizes
- īpaša Miele recepte ar *Novozymes* tehnoloģiju
- nepieļauj savelšanos un atjauno krāsu intensitāti un spilgtumu
- ne vairāk kā 1 līdz 2 reizes gadā vienam tekstilizstrādājumam



## Tekstilizstrādājumu kopšanas līdzekļi

Šie tekstilizstrādājumu kopšanas līdzekļi tiek piedāvāti kapsulās ērtākai individuālai dozēšanai.

### Veļas mīkstinātājs kapsulā

- veļas mīkstinātājs svaigam veļas aromātam
- patiesa, nevainojama tīrība un svaiga smarža
- īpaši mīkstai veļai
- nepieļauj apģērba elektrostatisko uzlādi

### Piedevas

Piedevas tiek piedāvātas kapsulās ērtākai individuālai dozēšanai.

### Booster kapsulas

- traipu noņēmējs ar visaugstāko traipu šķīdināšanas spēju
- enzīmu tehnoloģija pret grūti tīrāmiem traipiem
- piemērots baltai un krāsainai veļai
- lieliskam mazgāšanas rezultātam arī zemās temperatūrās

## Iekārtas kopšana

### Atkaļķotājs

- notīra stiprus kaļķa nosēdumus
- maigs un saudzīgs, ar dabīgu citronskābi
- saudzē sildītājus, tvertni un citas detaļas

### IntenseClean

- higiēniskai tīrībai veļas mašīnās
- notīra taukus, likvidē baktērijas un to radītās smakas
- efektīva vispārējā tīrīšana

### Tabletes ūdens mīkstināšanai

- mazina mazgāšanas līdzekļa devu cieta ūdens gadījumā
- mazāk mazgāšanas līdzekļa atlieku tekstilizstrādājumos
- mazākas mazgāšanas līdzekļa devas dēļ notekūdenī ir mazāk ķīmikāliju





Vācija - Miele & Cie. KG, Carl-Miele-Straße 29, 33332 Gütersloh

WCA 030 Active

Iv-LV

M.-Nr. 12 232 930 / 00